

LIBRA+ TRÅDLØSE KLOKKER	02
TRÅDLØSE EVO-KLOKKER	06
DECOR-GLASKLOKKER	08
DECOR-TRÆKLOKKER	12
VISIOCAM	14
MEKANISKE KLOKKER OG RINGEKLOKKER/SUMMERE	18
ELEKTRONISKE KLOKKER	23
<hr/>	
ALARMANLÆG	24
MINIALARM	31
TRÅDLØS TELEFON	34
<hr/>	
SPECTRA BEVÆGELSESETEKTORER	36
<hr/>	
OPTISK SIGNALUDSTYR	44
SIGNALLAMPER	49
OPTISK/AKUSTISK SIGNALUDSTYR	50
SIGNALHORN	51
ALARMRINGEKLOKKER	52
ELEKTRONISKE TREKLANGSKLOKKER	53
<hr/>	
RINGETRANSFORMERE	54
<hr/>	
RINGETRYK/RINGETRYKPLADER	56
<hr/>	
DØRÅBNERE	70
<hr/>	
MASTERSEAL	72
<hr/>	
RESERVEDELE/TILBEHØR	74
LEDNINGSDIAGRAMMER	77
ARTIKELFORTEGNELSE	81

LIBRA+ TRÅDLØSE KLOKKER

En serie af moderne trådløse klokker



Det blitzer!

I modellerne med 200 m rækkevidde er der indbygget et blitz til ekstra optisk signalering.

LIBRA+ TRÅDLØSE KLOKKER

En serie af moderne trådløse klokker

Nyt design og mere funktionalitet med LIBRA+

Friedland LIBRA+ er et designorienteret apparat til 868 Mhz-radiobølgeområdet. Denne multifunktionelle klokke udvider det hidtil kendte funktionsomfang og imponerer med sit klare udseende.

Med LIBRA+ kan der vælges forskellige ringelyde, som afspilles i cd-klangkvalitet. Klokkesystemet LIBRA+ kan monteres på et hvilket som helst sted i huset ved hjælp af en holder. Afhængigt af modellen er der 100 m eller 200 m rækkevidde til rådighed. Som en yderligere fordel er der med LIBRA+ en optisk signalering til rådighed, som vises med symboler på apparatet, som for eksempel gadedør, bagdør, bevægelsesføler etc. Ved hjælp af den optiske og akustiske indikering er det muligt at identificere signalet på klokken. Med denne praktiske hjælp kan det straks registreres, fra hvilket ringetryk eller hvilken bevægelsesdetektor der er udløst et ringesignal på LIBRA+-apparatet. Symbolerne kan direkte blive udskiftet med tal på modellen.

Det samlede LIBRA+-program kan udvides med andre trådløse klokker i serien og afrundes med et omfattende tilbehørsprogram.



DET TRÅDLØSE LIBRA+ SYSTEM

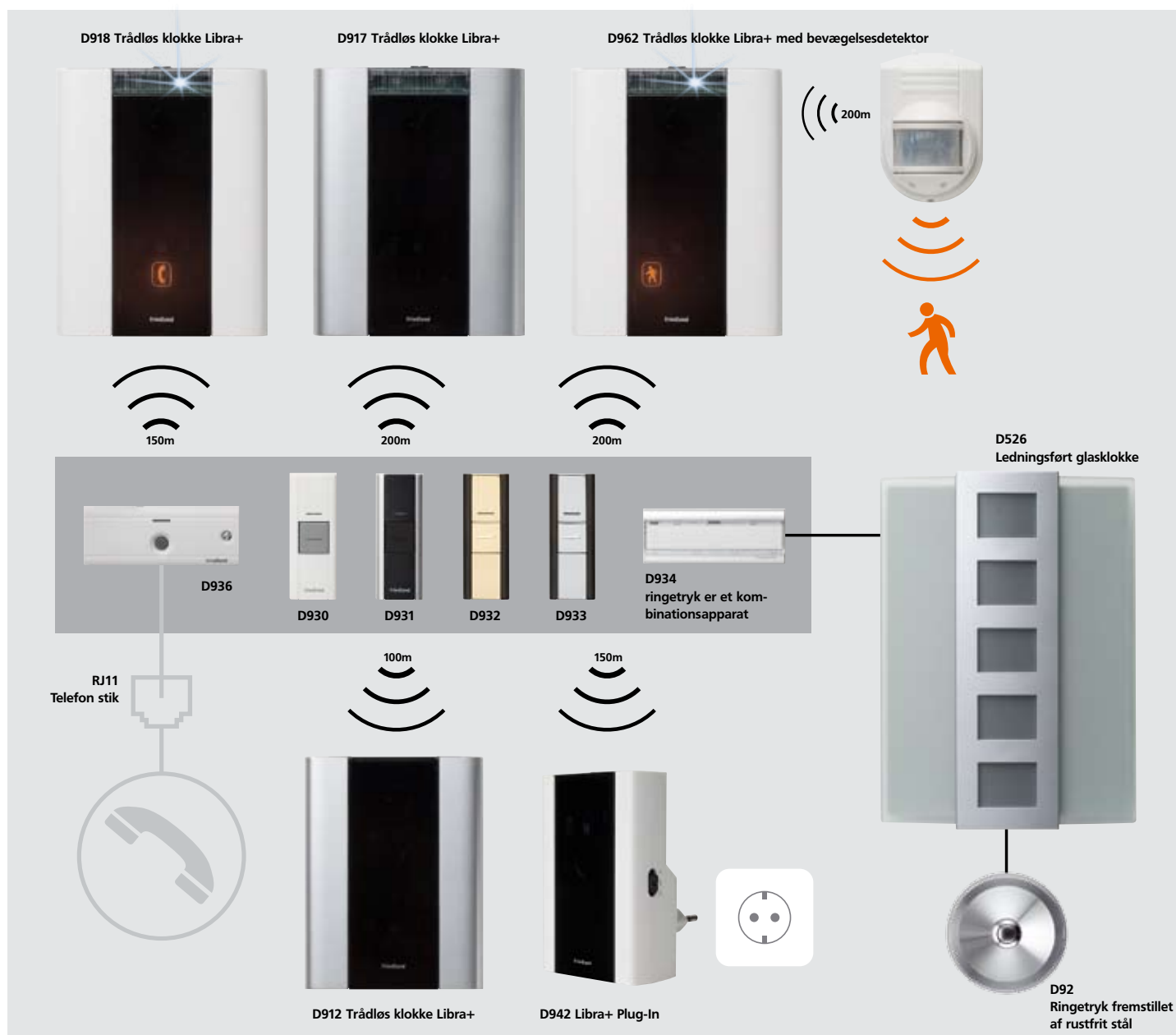



D911 – 200m trådløs klokke Libra+ og trådløst udvider-ringetryk D934

- 868 Mhz-radiofrekvens
- Optisk og akustisk signalgivervisning
- Rækkevidde på 200m*
- Der kan programmeres op til tre 6 forskellige ringetryk på modtageren
- Der kan programmeres et vilkårligt antal modtagere på et ringetryk
- Lydstyrken kan reguleres op til ca. 80 dB(A)
- Mobilt apparat inkl. vægholder
- Til den optiske visning på klokken kan der vælges mellem

symboler (gadedør, bagdør, advarselssignal, indbruds-/bevægelsesdetektor, telefon, pager) og tal (er vedlagt emballagen)

- Kapslingsklasse IP3X, temperatur 0 - +40 °C (trådløs klokke)
- Trådløst ringetryk indeholdt i leveringen, kapslingsklasse IP55**
- Indbygget blitzlys, Krævede batterier: 4 x LR 14

Mål og vægt: Klokke 144 x 114 x 41 mm, 272g
Ringetryk: 80 x 30 x 18 mm, 41g

Art.-Bes.	Farve	E-Nr. (N)	Art.-Nr. (DK)
D911	sølv	6240160	200001
D914	6240163	(D911 + D930)	



D912 – 100m trådløs klokke Libra+ og trådløst udvider-ringetryk D934

- 868 Mhz-radiofrekvens
- Optisk og akustisk signalgivervisning
- Rækkevidde på 100m*
- Der kan programmeres op til tre 3 forskellige ringetryk på modtageren
- Der kan programmeres et vilkårligt antal modtagere på et ringetryk
- Lydstyrken kan reguleres op til ca. 80 dB(A)
- Mobilt apparat inkl. vægholder
- Til den optiske visning på klokken kan der vælges mellem

symboler (gadedør, bagdør, advarselssignal) og tal (er vedlagt emballagen)

- Kapslingsklasse IP3X, temperatur 0 - +40 °C (trådløs klokke)
- Trådløst ringetryk indeholdt i leveringen, kapslingsklasse IP55**
- Krævede batterier: 3X LR6

Mål og vægt: Klokke: 124 x 96 x 31 mm, 185g
Ringetryk: 80 x 30 x 18 mm, 41g

Art.-Bes.	Farve	E-Nr. (N)	Art.-Nr. (DK)
D912	sølv	6240161	200003
D913	6240162	(D912 + D930)	



D919 – 200m trådløs klokke Libra+ og trådløst udvider-ringetryk D934

- 868 Mhz-radiofrekvens
- Optisk og akustisk signalgivervisning
- Rækkevidde på 200m*
- Der kan programmeres op til tre 6 forskellige ringetryk på modtageren
- Der kan programmeres et vilkårligt antal modtagere på et ringetryk
- Lydstyrken kan reguleres op til ca. 90 dB(A)
- Mobilt apparat inkl. vægholder
- Til den optiske visning på klokken kan der vælges mellem

symboler (gadedør, bagdør, advarselssignal, indbruds-/bevægelsesdetektor, telefon, pager) og tal (er vedlagt emballagen)

- Kapslingsklasse IP3X, temperatur 0 - +40 °C (trådløs klokke)
- Trådløst ringetryk indeholdt i leveringen, kapslingsklasse IP55**
- Indbygget blitzlys
- Krævede batterier: 4 x LR 14

Mål og vægt: Klokke 144 x 114 x 41 mm, 272g
Ringetryk: 80 x 30 x 18 mm, 41g

Art.-Bes.	Farve	E-Nr. (N)	Art.-Nr. (DK)
D919	hvid	6240167	200005



D917 – 200m trådløs klokke Libra+

- 868 Mhz-radiofrekvens
- Optisk og akustisk signalgivervisning
- Rækkevidde på 200m*
- Der kan programmeres op til tre 6 forskellige ringetryk på modtageren
- Der kan programmeres et vilkårligt antal modtagere på et ringetryk
- Lydstyrken kan reguleres op til ca. 90 dB(A)
- Mobilt apparat inkl. vægholder
- Til den optiske visning på klokken kan der vælges mellem symboler (gadedør, bagdør, advarselssignal, indbruds-/bevægelsesdetektor, telefon, pager) og tal (er vedlagt emballagen)

- Kapslingsklasse IP3X, temperatur 0 - +40 °C
- Indbygget blitzlys
- Krævede batterier: 4 x LR 14

Mål og vægt:
144 x 114 x 41 mm, 272g

Art.-Bes.	Farve	E-Nr. (N)	Art.-Nr. (DK)
D917	sølv	6240165	200011



D918 – 200m trådløs klokke Libra+

- 868 Mhz-radiofrekvens
- Optisk og akustisk signalgivervisning
- Rækkevidde på 200m*
- Der kan programmeres op til tre 6 forskellige ringetryk på modtageren
- Der kan programmeres et vilkårligt antal modtagere på et ringetryk
- Lydstyrken kan reguleres op til ca. 90 dB(A)
- Mobilt apparat inkl. vægholder
- Til den optiske visning på klokken kan der vælges mellem symboler (gadedør, bagdør, advarselssignal, indbruds-/bevægelsesdetektor, telefon, pager) og tal (er vedlagt emballagen)

- Kapslingsklasse IP3X, temperatur 0 - +40 °C
- Indbygget blitzlys
- Krævede batterier: 4 x LR 14

Mål og vægt:
144 x 114 x 41 mm, 272g

Art.-Bes.	Farve	E-Nr. (N)	Art.-Nr. (DK)
D918	hvid	6240166	200006



D962N – 200m trådløs klokke Libra+ og bevægelsesdetektor

- 868 Mhz-radiofrekvens, rækkevidde på 200m*
- Hurtig og enkel at installere
- Ingen kabelføring
- Indstilleligt registreringsområde
- Selvlærende funktion
- Der kan programmeres op til tre 6 forskellige sendere på modtageren (bevægelsesdetektor, Ringetryk og Dørkontakten)
- Krævede batterier: Klokke 4xLR14, bevægelsesdetektor 9 V-blok
- Kun en alarmlyd til rådighed

Funktionsomfang, mål og vægt:

- For klokke: Se D918
- For bevægelsesdetektor: Se Spectra L220

Art.-Bes.	Farve	E-Nr. (N)	Art.-Nr. (DK)
D962N	hvid	6206380	200034



D941 – 150m trådløs klokke Libra+ plug in med hvidt trådløst ringetryk (som D934)

- 868 Mhz-radiofrekvens
- Optisk og akustisk signalgivervisning
- Den trådløse rækkevidde er op til 150m*
- Der kan programmeres op til tre 3 forskellige ringetryk på modtageren
- Der kan programmeres et vilkårligt antal modtagere på et ringetryk
- Lydstyrken kan reguleres op til ca. 90 dB(A)
- Til den optiske visning på klokken kan der vælges mellem symboler (gadedør, bagdør, advarselssignal) og tal**

- Kapslingsklasse IP3X, temperatur 0 - +30 °C (trådløs klokke)
- Trådløst ringetryk indeholdt i leveringen, kapslingsklasse IP55
- Batterier ikke nødvendige (strømforsyning via stikkontakter)

Mål og vægt: Klokke: 124 x 96 x 31 mm, 185g

Ringetryk: 80 x 30 x 18 mm, 41g

Art.-Bes.	Farve	E-Nr. (N)	Art.-Nr. (DK)
D941	hvid	6206101	200033



D934– Kombinationsringetryk

Forbind udvidelsessenderen med en Libra+ klokke.

- Kapslingsklasse IP55, temperatur -10 - +40 °C.
- Batteri CR 2032 indeholdt

Kombinationsringetrykket (sølv med navneskilt) kan desuden tilsluttes til et eksisterende ringe- eller dørtelefonanlæg, med følgende tilslutningsmuligheder:

- Potentialfri tilslutning direkte til et ringetryk
- Parallelt med et eksisterende ringe- eller dørtelefonanlæg

< 24V AC/DC

- Tilslutning til et ringetryk med lys
 - Tilslutning til en dør- eller vindueskontakt (NO eller NC)
- Bemærk: Med denne tilslutningstype dette type ringetryk afspilles en alarmlyd.

Mål og vægt:

30 x 80 x 18 mm, 41g

Art.-Bes.	Farve	E-Nr. (N)	Art.-Nr. (DK)
D934	sølv	6240174	200024



D930 – trådløst ringetryk

- Slimline trådløs sender
- LED viser ringetrykkets funktion
- Kapslingsklasse IP55, temperatur -10 - +40 °C
- Batteri CR 2032 indeholdt

Mål og vægt:

80 x 30 x 18 mm, 25g

Art.-Bes.	Farve	E-Nr. (N)	Art.-Nr. (DK)
D930	hvid	6240168	200016



D932 – trådløst ringetryk

- Slimline trådløs sender
- LED viser ringetrykkets funktion
- Kapslingsklasse IP55, temperatur -10 - +40 °C
- Batteri CR 2032 indeholdt

Mål og vægt:

80 x 30 x 18 mm, 45g

Art.-Bes.	Farve	E-Nr. (N)	Art.-Nr. (DK)
D932	guld	6240170	200020



D931 – trådløst ringetryk

- Slimline trådløs sender
- LED viser ringetrykkets funktion
- Kapslingsklasse IP55, temperatur -10 - +40 °C
- Batteri CR 2032 indeholdt

Mål og vægt:

80 x 30 x 18 mm, 25g

Art.-Bes.	Farve	E-Nr. (N)	Art.-Nr. (DK)
D931	sort	6240169	200018



D933 – trådløst ringetryk

- Slimline trådløs sender
- LED viser ringetrykkets funktion
- Kapslingsklasse IP55, temperatur -10 - +40 °C
- Batteri CR 2032 indeholdt

Mål og vægt:

80 x 30 x 18 mm, 45g

Art.-Bes.	Farve	E-Nr. (N)	Art.-Nr. (DK)
D933	krom	6240172	200022



D936 – Telephone Ringer

- Aktiverer LIBRA+ klokken, når telefonen ringer
- Leveres med et RJ11 stik
- 868 Mhz-radiofrekvens, rækkevidde: 150m*
- Enkel installation
- Gå ikke glip af opkald
- Kompatibel med andre LIBRA+ produkter

Art.-Bes.	Farve	E-Nr. (N)	Art.-Nr. (DK)
D936	hvid	6206379	200027



D935 – Libra+ lysnetmodtager

- 6 V / 600 mA tilslutning, kun til Libra+ 200 m klokker

Mål:

85 x 80 x 66 mm

Art.-Bes.	Farve	E-Nr. (N)	Art.-Nr. (DK)
D935	sort	6206100	200025



EVO KLOKKER

Trådløse klokker med professionel lyd kvalitet.



EVO stammer fra evolution, videreudvikling – et passende navn til en række af tidløse trådløse klokker.

De trådløse EVO-klokkesæt tilbyder:

- Førsteklasses cd-klangkvalitet
- Fleksibilitet på grund af trådløs funktion
- Automatisk programmering af sendere og ringetryk uden DIP-kontakt („museklaver“)
- Anvendelse med op til 2 ringetryk pr. klokke
- Tidløst design
- Kompakt konstruktion af klokkerne
- Kun kompatibilitet med produksierne Træ/Glas og Visiocam
- Batterilevetid på ca. 12 mndr.



D402 – ideel til mindre lejligheder eller indgangsområder

- Trådløst klokkesæt (433 MHz) i tidløst design – **rækkevidde på 50 meter***
- CD-Lyd kvalitet
- Indeholder bærbar trådløs klokke og ringetryk
- Enkel installation – ingen ledningsføring nødvendig
- „Selvlærende“ funktion uden DIP-kontakt
- Fastgørelsesmateriale og batteri til senderen/ringetrykket indeholdt

- 2 forskellige ringelyde
- Krævede batterier: 3 x LR6 (AA) (til klokken)
- Sender/ringetryk IP54
- Lydstyrke 72 dB (kan ikke reguleres)
- Med trådløst ringetryk D515S
- Mål: Klokke: 109 x 81 x 49 mm, ringetryk: 35 x 78 x 20 mm

Udvidelsessenderen til Evo-serien er D471

Art.-Bes.	Farve	E-Nr. (N)	Art.-Nr. (DK)
D402	sølv	6240520	300000



D403 – ideel til mindre lejligheder eller indgangsområder

- Trådløst klokkesæt (433 MHz) i tidløst design – **rækkevidde på 50 meter***
- CD-Lyd kvalitet
- Indeholder bærbar trådløs klokke og ringetryk
- Enkel installation – ingen ledningsføring nødvendig
- „Selvlærende“ funktion uden DIP-kontakt
- Fastgørelsesmateriale og batteri til senderen/ringetrykket indeholdt

- 2 forskellige ringetoner
- Krævede batterier: 3 x LR6 (AA) (til klokken)
- Sender/ringetryk IP54
- Lydstyrke 72 dB (kan ikke reguleres)
- Med trådløst ringetryk D515S
- Mål: Klokke: 109 x 81 x 49 mm, ringetryk: 35 x 78 x 20 mm

Udvidelsessenderen til Evo-serien er D471

Art.-Bes.	Farve	E-Nr. (N)	Art.-Nr. (DK)
D403	hvid	6240521	300001



D435 – Plug in-klokke til stikkontakt

- Trådløst klokkesæt (433 MHz) i tidløst design – **rækkevidde på 50 meter***
- Plug in-klokke til brug med en 220 V-stikkontakt
- CD-Lyd kvalitet
- Indeholder plug in-klokke og trådløst ringetryk
- Batteri (CR2032) til senderen vedlagt
- Sender/ringetryk IP54
- Lydstyrke 72 dB (kan ikke reguleres)
- Med trådløst ringetryk D515S

- Mål: Klokke: 105 x 76 x 53 mm, ringetryk: 35 x 78 x 20 mm

Udvidelsessenderen til Evo-serien er D471

Art.-Bes.	Farve	E-Nr. (N)	Art.-Nr. (DK)
D435	hvid	6240527	300002

EVO KLOKKER

Trådløse klokker med professionel lyd kvalitet.



D406 – ideel til boligområdet

- Trådløst klokkesæt (433 MHz) i tidløst design – **rækkevidde på 100 meter***
- CD-Lydkvalitet
- Indeholder bærbar trådløs klokke og ringetryk
- Enkel installation – ingen ledningsføring nødvendig
- „Selvlærende“ funktion uden DIP-kontakt
- Fastgørelsesmateriale og batteri til senderen/ringetrykket indeholdt
- 3 forskellige ringetoner

- Krævede batterier: 3 x LR6 (AA) (til klokken)
- Sender/ringetryk IP54
- Lydstyrke 72 dB kan ikke reguleres
- Med trådløst ringetryk D515S
- Mål: Klokke: 115 x 86 x 59 mm, ringetryk: 35 x 78 x 20 mm

Udvidelsessenderen til Evo-serien er D471

Art.-Bes.	Farve	E-Nr. (N)	Art.-Nr. (DK)
D406	sølv	6240522	300003



D407 – ideel til boligområdet

- Trådløst klokkesæt (433 MHz) i tidløst design – **rækkevidde på 100 meter***
- CD-Lydkvalitet
- Indeholder bærbar trådløs klokke og ringetryk
- Enkel installation – ingen ledningsføring nødvendig
- „Selvlærende“ funktion uden DIP-kontakt
- Fastgørelsesmateriale og batteri til senderen/ringetrykket indeholdt
- 3 forskellige ringetoner

- Krævede batterier: 3 x LR6 (AA) (til klokken)
- Sender/ringetryk IP54
- Lydstyrke 72 dB (kan ikke reguleres)
- Med trådløst ringetryk D515S
- Mål: Klokke: 115 x 86 x 59 mm, ringetryk: 35 x 78 x 20 mm

Udvidelsessenderen til Evo-serien er D471

Art.-Bes.	Farve	E-Nr. (N)	Art.-Nr. (DK)
D407	hvid	6240523	300004



D411 – ideel til hus og have

- Trådløst klokkesæt (433 MHz) i tidløst design – **rækkevidde på 200 meter***
- CD-Lydkvalitet
- Indeholder bærbar trådløs klokke og ringetryk
- Enkel installation – ingen ledningsføring nødvendig
- Fastgørelsesmateriale og batteri til senderen/ringetrykket indeholdt
- 4 forskellige ringetoner
- Krævede batterier: 3 x LR6 (AA) (til klokken)

- Sender/ringetryk IP54
- Lydstyrke 74 dB kan ikke reguleres
- Med trådløst ringetryk D515S
- Mål: Klokke: 125 x 92 x 64 mm, ringetryk: 35 x 78 x 20 mm

Udvidelsessenderen til Evo-serien er D471

Art.-Bes.	Farve	E-Nr. (N)	Art.-Nr. (DK)
D411	hvid	6240524	300005
D414	hvid	6240156	–



D412 – med blitzlys, ideel til hørehæmmede og ældre personer

- Trådløst klokkesæt (433 MHz) i tidløst design – **rækkevidde på 200 meter***
- CD-Lydkvalitet
- Indeholder bærbar trådløs klokke og ringetryk
- Enkel installation – ingen ledningsføring nødvendig
- Fastgørelsesmateriale og batteri til senderen/ringetrykket indeholdt
- 4 forskellige ringetoner
- Stroboskopblitz viser klokkes funktion

- Krævede batterier: 3 x LR6 (AA) (til klokken)
- Sender/ringetryk IP54
- Lydstyrke 74 dB (kan ikke reguleres)
- Med trådløst ringetryk D515S
- Mål: Klokke: 125 x 92 x 64 mm, ringetryk: 35 x 78 x 20 mm

Udvidelsessenderen til Evo-serien er D471

Art.-Bes.	Farve	E-Nr. (N)	Art.-Nr. (DK)
D412	sølv	6240525	300006
D413	sølv	6240526	–



D446 – Plug in-klokke til stikkontakt

- Trådløst klokkesæt (433 MHz) i tidløst design – **rækkevidde på 200 meter***
- Plug in-klokke til brug med en 220 V-stikkontakt
- CD-Lydkvalitet
- Indeholder plug in-klokke og trådløst ringetryk
- 4 forskellige ringetoner
- Batteri (CR2032) til senderen/ringetrykket vedlagt
- Sender/ringetryk IP54
- Lydstyrke 74 dB (kan ikke reguleres)

- Med trådløst ringetryk D515S
- Mål: Klokke: 117 x 76 x 53 mm, ringetryk: 35 x 78 x 20 mm

Udvidelsessenderen til Evo-serien er D471

Art.-Bes.	Farve	E-Nr. (N)	Art.-Nr. (DK)
D446	hvid	6240528	300007



D512 – Evo/Træ/Glas trådløs sender

- Slimline trådløs sender
- LED viser ringetrykkets funktion
- Vejrbestandig iht. IP54
- Batteri (CR2032) vedlagt - Levetid ca. 12-18mndr
- Kompatibel med Evo trådløse klokker
- Mål: 82 x 27,5 x 16 mm

Art.-Bes.	Farve	E-Nr. (N)	Art.-Nr. (DK)
D512	hvid	6240534	300014



D515 – Evo trådløs sender med Navneskilt

- „Landscape“ - design
- LED viser ringetrykkets funktion
- Batteri (CR2032) vedlagt - Levetid ca. 12-18mndr, Kapslingsklasse IP54
- Kompatibel med Evo trådløse klokker
- Mål: 35 x 78 x 20 mm

Art.-Bes.	Farve	E-Nr. (N)	Art.-Nr. (DK)
D515	hvid	6240176	300015

* De angivne rækkevidder er målt på åben mark

GLASKLOKKER

En serie af værdifulde trådløse glasklokker



D520 - Cristallo trådløs glasklokke

- Moderne design
- CD-Lyd kvalitet
- Rækkevidde indtil 200 meter („åben-mark-betingelser“)
- Lydstyrken kan reguleres op til ca. 74 dB(A)
- 7 forskellige ringelyde, moderne og traditionelle
- Klokke til vægmontering inkl. monteringsbehør
- Incl. D515 trådløst ringetryk.
- Ringetrykket og klokken programmeres automatisk („selvlærende“)
- Kompatibel med FRIEDLAND-Visiocam-systemerne samt EVO/Træ/Glas-produktsier
- Mulige Toner: Big Ben 8 noter, Big Ben 4 noter Big Ben 2 noter,

Big Ben 1 tone, Mini Bell 2 toner, MiniBell 4 toner med ekko, altsaxofon

- Emballagetype: hængende æske
- Vægt: 1.126 gram (komplet sæt), 2.886 gram (emballageenhed)
- Mål æske: 305 x 250 x 182 mm
- Krævede batterier: 4 x LR14 (C) alkaline batterier
- Batteri (CR2032) til senderen/ringetrykket vedlagt – levetid ca. 18 mndr.
- Mål: 158 x 228,9 x 40,8 mm

Art.-Bes.	Material	E-Nr. (N)	Art.-Nr. (DK)
D520	Glas	6240519	551103



D522 – Cristallo trådløs glasklokke

- **Inkl. udvidelsessender D471**
- Til udvidelse af eksisterende ledningsførte ringe- eller dørtelefon-anlæg
- Tilslut direkte til et ledningsført ringetryk eller en eksisterende ledningsført klokke
- Moderne design
- CD-Lyd kvalitet
- Rækkevidde indtil 200 meter („åben-mark-betingelser“)
- Lydstyrken kan reguleres op til ca. 74 dB(A)
- 7 forskellige ringetoner, moderne og traditionelle
- Klokke og udvidelsessender til vægmontering inkl. monteringsbehør
- Trådløs udvidelsessender indeholdt i leveringen
- Ringetrykket og klokken programmeres automatisk („selvlærende“)

- Kompatibel med FRIEDLAND-Visiocam-systemerne samt EVO/Træ/Glas-produktsierien
- Mulige klange: Big Ben 8 toner, Big Ben 4 toner, Big Ben 2 toner, Big Ben 1 tone, Mini Bell 2 toner, MiniBell 4 toner med ekko, altsaxofon
- Emballagetype: hængende æske
- Vægt: 1.126 gram (komplet sæt), 2.886 gram (emballageenhed)
- Mål æske: 305 x 250 x 182 mm
- Krævede batterier: 4 x LR14 (C) alkaline batterier
- Mål: klokke: 158 x 228,9 x 40,8 mm, ringetryk: 90 x 35 x 20 mm

Art.-Bes.	Material	E-Nr. (N)	Art.-Nr. (DK)
D522	Glas	6240157	551104



D524 – Murano trådløs glasklokke

- Moderne design
- CD-Lyd kvalitet
- Rækkevidde indtil 200 meter („åben-mark-betingelser“)
- Lydstyrken kan reguleres op til ca. 74 dB(A)
- 6 forskellige ringetoner, moderne og traditionelle
- Klokke til vægmontering inkl. monteringsbehør
- D515 trådløst ringetryk indeholdt i leveringen
- Ringetrykket og klokken programmeres automatisk („selvlærende“)
- Kompatibel med FRIEDLAND-Visiocam-systemerne samt EVO/Træ/Glas-produktsierien og D471
- Mulige klange: MiniBell 8 toner, MiniBell 4 toner, MiniBell 2

toner, MiniBell 1 tone, sopransaxofon, 2-klangs standardlyd

- Emballagetype: hængende æske
- Vægt: 996 gram (komplet sæt), 2.426 gram (emballageenhed)
- Mål æske: 305 x 250 x 182 mm
- Krævede batterier: 3 x LR14 (C) alkaline batterier
- Batteri (CR2032) til senderen/ringetrykket vedlagt – levetid ca. 18 mndr.
- Mål: 220 x 158 x 41,1 mm

Art.-Bes.	Material	E-Nr. (N)	Art.-Nr. (DK)
D524	Glas	6240536	551100



D471 – trådløs udvidelsessender

- Til tilpasning af et ledningsført ringetryk med en vilkårlig trådløs Evo/Træ/Glas-dørklokke
- Kan tilsluttes til en eksisterende ledningsført klokke for at anvende en yderligere trådløs klokke
- Lille og dæmpet
- LED-indikation viser korrekt funktion af videresenderen.
- Batterilevetid: ca. 18 måneder med tre tryk om dagen
- Kan anvendes med ringetryk med(16v max) og uden lys (max 24v)
- Batteri (CR2032) indeholdt i leveringen
- Emballagetype: hængende æske
- Vægt: 94 g (enkelt produkt), 674 g (emballageenhed)

- Mål: 20 x 35 x 90 mm (enkelt produkt), 306 x 125 x 123 mm (emballageenhed)

Kompatibel med Evo/Træ/Glas-produktsierien

Art.-Bes.	Farve	E-Nr. (N)	Art.-Nr. (DK)
D471	hvid	6240518	300026

GLASKLOKKER

En serie af værdifulde trådløse glasklokker



GLAS – ET MATERIALE, SOM FASCINERER.

Med eksklusivt glas-design starter Friedland en ny tendens.

Enestående, eksklusive produkter.

Den nye serie af glasklokker – ledningsførte og trådløse – tager højde for de moderne lejlighedsindretninger og interiører. Enestående design, forenet med klassisk material i imponerende udseende.

GLAS-KLOKKER

Glasklokkerne som ledningsførte elektroniske modeller



D525 – Phoenicia elektronisk glasklokke (LEDNINGSFØRT)

- Moderne design
- CD-Lydkvalitet
- Lydstyrken kan reguleres op til ca. 74 dB(A)
- 3 forskellige ringetoner, moderne og traditionelle
- Klokke til vægmontering inkl. monteringsbehør
- Til tilslutning til en 8-12 V ringetransformer
- Mulige klange: rørklokke 8 toner, rørklokke 2 toner, rørklokke 1 tone
- Emballagetype: hængende æske

- Vægt: 1.016 gram (komplet sæt), 3.202 gram (emballageenhed)
- Mål æske: 305 x 250 x 182 mm
- Krævede batterier: 3 x LR14 (C) alkaline batterier

Mål: 220 x 158 x 44,4 mm

Ledningsdiagrammer: S7, S8 og S9

Art.-Bes.	Material	E-Nr. (N)	Art.-Nr. (DK)
D525	Glas	6240537	551102



D526 – Silica elektronisk glasklokke (LEDNINGSFØRT)

- Moderne design
- CD-Lydkvalitet
- Lydstyrken kan reguleres op til ca. 74 dB(A)
- 6 forskellige ringetoner, moderne og traditionelle
- Klokke til vægmontering inkl. monteringsbehør
- Til tilslutning til en 8-12 V ringetransformer
- Mulige klange: MiniBell 8 toner, MiniBell 4 toner, MiniBell 2 toner, MiniBell 1 tone, sopransaxofon, 2-klangs standard
- Emballagetype: hængende æske

- Vægt: 1.028 gram (komplet sæt), 3.202 gram (emballageenhed)
- Mål æske: 305 x 250 x 182 mm
- Krævede batterier: 3 x LR14 (C) alkaline batterier

Mål: 220 x 158 x 41,1 mm

Ledningsdiagrammer: S7, S8 og S9

Art.-Bes.	Material	E-Nr. (N)	Art.-Nr. (DK)
D526	Glas	6240159	551101

GLASKLOKKER

En serie af værdifulde trådløse glasklokker



TRÆKLOKKER

En serie af moderne trådløse klokker



**Træ klokker –
en serie af trådløse, moderne klokker til væg-
montering – passende til lejlighedsindretningen**

Den nye Træ klokker-serie tilbyder de velkendte trådløse egenskaber kombineret med moderne design samt kry-stalklar cd-klangkvalitet. Disse klokker er kompatible med glasklokkerne, de trådløse Evo-klokker og Visiocam.

TRÆKLOKKER

En serie af moderne trådløse klokker



D500 – Symphony

- Elegant, moderne design i træ- og aluminiumfinish
- Vælg mellem 7 ringetoner i cd-lydkvalitet
- Lydstyrken kan reguleres op til 78-80 dB(A)
- Trådløs (433 MHz) inkl. sender/ringetryk
- 200 meter rækkevidde (målt på åben mark)
- Skeln mellem ringene med op til 2 trådløse ringetryk i Evo/Træ/Glas-serien
- Selvlærende funktion – manuel programmering af ringetrykket ikke nødvendig

- Batteri (CR2032) til senderen/ringetrykket vedlagt – levetid ca. 12-18mndr.
- Tilbehør til vægmontering vedlagt
- Krævede batterier til klokken: 4 x LR14 (C) – levetid ca. 1 år
- Med trådløst ringetryk D515 (se trådløse Evo-klokker)
- Mål: klokke: 160 x 219 x 53 mm, ringetryk: 35 x 78 x 20 mm

Udvidelsessenderen til Evo/Træ/Glas-serien er D471

Art.-Bes.	Material	E-Nr. (N)	Art.-Nr. (DK)
D500	Træ	6240529	300008

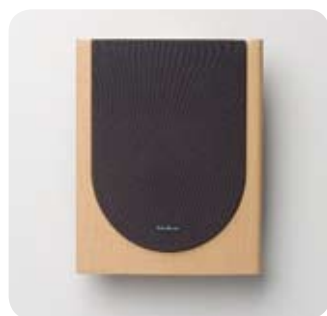

D501 – Sonata

- Elegant, moderne design i træfinish
- Vælg mellem 6 ringetoner i cd-lydkvalitet
- Lydstyrken kan reguleres op til 78-80 dB(A)
- Trådløs (433 MHz) inkl. sender/ringetryk
- 200 meter rækkevidde (målt på åben mark)
- Skeln mellem ringene med op til 2 trådløse ringetryk i Evo/Træ/Glas-serien mulig
- Selvlærende funktion – manuel programmering af ringetrykket ikke nødvendig

- Batteri (CR2032) til senderen/ringetrykket vedlagt – levetid ca. 12-18mndr.
- Tilbehør til vægmontering vedlagt
- Krævede batterier til klokken: 3 x LR14 (C) – levetid ca. 1 år
- Med trådløst ringetryk D515 (se trådløse Evo-klokker)
- Mål: klokke: 190 x 151 x 48 mm, ringetryk: 35 x 78 x 20 mm

Udvidelsessenderen til Evo/Træ/Glas-serien er D471

Art.-Bes.	Material	E-Nr. (N)	Art.-Nr. (DK)
D501	Træ	6240530	300009



D502 – Minuet

- Elegant, moderne design i træfinish
- Vælg mellem 6 ringetoner i cd-lydkvalitet
- Lydstyrken kan reguleres op til 78-80 dB(A)
- Trådløs (433 MHz) inkl. sender/ringetryk
- 200 meter rækkevidde (målt på åben mark)
- Skelnen mellem ringene med op til 2 trådløse ringetryk i Evo/Træ/Glas-serien mulig
- Selvlærende funktion – manuel programmering af ringetrykket ikke nødvendig

- Batteri (CR2032) til senderen/ringetrykket vedlagt – levetid ca. 12-18mndr.
- Tilbehør til vægmontering vedlagt
- Krævede batterier til klokken: 3 x LR14 (C) – levetid ca. 1 år
- Med trådløst ringetryk D515 (se trådløse Evo-klokker)
- Mål: klokke: 215 x 170 x 45 mm, ringetryk: 35 x 78 x 20 mm

Udvidelsessenderen til Evo/Træ/Glas-serien er D471

Art.-Bes.	Material	E-Nr. (N)	Art.-Nr. (DK)
D502	Træ	6240557	300010



D503 – Fantasia

- Moderne design
- Vælg mellem 25 ringetoner i cd-lydkvalitet
- Lydstyrken kan reguleres op til 78-80 dB(A)
- Trådløs (433 MHz) inkl. sender/ringetryk
- 200 meter rækkevidde (målt på åben mark)
- Skelnen mellem ringene med op til 2 trådløse ringetryk i Evo/Træ/Glas-serien mulig
- Selvlærende funktion – manuel programmering af ringetrykket ikke nødvendig

- Batteri (CR2032) til senderen/ringetrykket vedlagt – levetid ca. 12-18mndr.
- Tilbehør til vægmontering vedlagt
- Krævede batterier til klokken: 3 x LR14 (C) – levetid ca. 1 år
- Med trådløst ringetryk D515 (se trådløse Evo-klokker)
- Mål: klokke: 192 x 152 x 37 mm, ringetryk: 35 x 78 x 20 mm

Udvidelsessenderen til Evo/Træ/Glas-serien er D471

Art.-Bes.	Farve	E-Nr. (N)	Art.-Nr. (DK)
D503	hvid	6240531	300011



D510 – Messing

- Tidløs messingfinish
- LED viser senderens/ringetrykkets funktion
- Vejrbestandig iht. IP54
- Batteri (CR2032) vedlagt – levetid ca. 12-18mndr.
- Mål: 90 x 28 x 20 mm

Dette trådløse ringetryk er kompatibelt med alle trådløse Evo/Træ/Glas-klokker

Art.-Bes.	Farve	E-Nr. (N)	Art.-Nr. (DK)
D510	messing	6240532	300012



D511 – krom

- Tidløs kromfinish
- LED viser senderens/ringetrykkets funktion
- Vejrbestandig iht. IP54
- Batteri (CR2032) vedlagt – levetid ca. 12-18mndr.
- Mål: 90 x 28 x 21 mm

Dette trådløse ringetryk er kompatibelt med alle trådløse Evo/Træ/Glas-klokker

Art.-Bes.	Farve	E-Nr. (N)	Art.-Nr. (DK)
D511	krom	6240533	300013

VISIOCAM

Trådløse videodørklokkesystemer



Den visuelle overvågning af indgangsområdet giver en ekstra beskyttelse.

Se, hvem der står uden for døren, før du åbner.

De nye Visiocam-systemer fra Friedland tilbyder ekstra beskyttelse og komfort. Den trådløse transmissionsteknik muliggør fleksibilitet ved installation og håndtering.

Visiocam tilbyder desuden følgende muligheder:

- „Selvlærende“ funktion mellem kamera og modtageenhed
- Sabotagealarm mod uvedkommende manipulering af kameraenheden
- Kontrastindstilling af displayet
- Ekstra blitzlys på modtageren viser, når der trykkes på ringetrykket (modelafhængigt)
- Tilslutning til tv via SCART-kabel
- Kompatibilitet med Friedland Evo/Træ/Glas-produktserien



VISIOCAM

Trådløse videodørklokkesystemer



2212N og 2313N – Visiocam sæt

Funktionsomfang kamera:

- Kameraenhed (IP55) med CMOS-kamera
- Justerbar kameravinkel (drejningsvinkel kan reguleres 30° fra venstre mod højre, 60° ovenfra og ned)
- Sabotagealarm forhindrer ulovlig fjernelse af kameraet
- Vægmontering
- Aktiveringsvisning
- Mulighed for at vælge anvendelse med batteri eller med ringtransformer (8 V, 1 A)
- Batterier: 6 x LR6 (AA) 1,5 V alkaline batterier (ikke indeholdt i leveringen)
- Batterilevetid ca. 1 år (baseret på 2-3 besøgende pr. dag i moderat klima)
- Navneskilt til at skrive på
- „Selvlærende funktion“, hurtig og enkel programmering af komponenterne
- Akustisk batteriniveau-advarsel
- Indbygget lyssensor. Ved lysforhold under 100 lux gengives et sort-hvidt billede. Under gode lysforhold ses et billede i farver
- Rækkevidde: indtil ca. 30 meter i huset under fordelagtige betingelser (bemærk: Metal, glas og tung stenmasse kan reducere transmissionen)
- Driftsfrekvens: 433 MHz og 2,4 GHz
- Kompatibel med Evo- og Décor-serie

• Temperaturområde: -10° til +40°C

Mål: 160 x 97 x 49 mm

Funktionsomfang videomodtager:

- 4 selvlærende videokanaler
- Anvendelse via netadapter (indeholdt i leveringen)
- Montering ikke nødvendig (fritstående)
- Tv-tilslutning via vedlagt scart-kabel
- 3 lydstyrketrin
- Der kan vælges mellem 4 ringetoner (2 toner, en tone, saxofon, banken)
- Videostandard: PAL
- Skelnen mellem to dørkameraer
- Kamerabilledet vises i ca. 30 sekunder. Hvis det aktiveres igen, forlænges visningstiden med yderligere 30 sekunder
- Temperaturområde: 0° til + 40°C
- TFT LCD 1,8" True Color farvedisplay
- Mulighed for manuel kontrastindstilling af det modtagne billede
- Temperaturområde: 0° til + 40°C

Mål: 160 x 86 x 47 mm

Trådløs transmission kun af videobillede og ringetone

Art.-Bes.	Farve Modt.	Farve Kam.	E-Nr. (N)	Art.-Nr. (DK)
VIS2212N	hvid	hvid	6240564	900001
VIS2313N	sølv	sølv	6240565	900002



3322N og 3323N – Visiocam sæt „PLUS“

Funktionsomfang kamera:

Samme funktionsomgang som 2212N og 2313N, men derudover:

- Bevægelsesdetektor (aktiverer også kamerat, uden at der trykkes på ringetrykket, kan kobles fra)

Mål: 160 x 97 x 49 mm

Funktionsomfang videomodtager:

Samme funktionsomgang som 2212N og 2313N, men derudover:

- Ladestation (batterier indeholdt i leveringen)
- Blitzlys

Mål: 160 x 86 x 47 mm

Trådløs transmission kun af videobillede og ringetone

Art.-Bes.	Farve Modt.	Farve Kam.	E-Nr. (N)	Art.-Nr. (DK)
VIS3322N	sølv	hvid	6240566	900003
VIS3323N	sølv	sølv	6240567	900004

Visiocam Kamera som enkelt produkt

Art.-Bes.	Farve Kamera	E-Nr. (N)	Art.-Nr. (DK)
VIS2200N	hvid	-	900005
VIS2300N	sølv	-	900007
VIS3300N	hvid	-	900009
VIS3302N	sølv	-	900011

Visiocam modtager som enkelt produkter

Art.-Bes.	Farve Modtager	E-Nr. (N)	Art.-Nr. (DK)
VIS2201N	hvid	-	900006
VIS2301N	sølv	-	900008
VIS3301N	sølv	-	900010

VISIOCAM

Det trådløse Visiocam-system

Trådløs Træ/Glas-
kloke tilslutning via
scart-kabel



TV

Netladestation til batterierne til den bær-
bare modtager (kun med model 3322D
og 3323D)

Bærbar Visiocam-
modtager med og
uden blitz



Visiocam-
sender/ringetryk
med og uden
bevægelsesdetektor



Trådløs Evo-
klokke
med blitz



Trådløs Evo-klokke
Plug in til stikkon-
takten



Evo/Træ/Glas-
sender/ringetryk



Træklokke



MEKANISKE KLOKKER OG RINGEKLOKKER/SUMMERE

En serie af klassiske klokker



E2692N

- To toner
 - Transformer 8 - 16 V 10VA
 - Ca. 75 dB(A) – 450 mA
- Mål/vægt: 119 x 82 x 36 mm, 240g

Art.-Bes.	Farve	E-Nr. (N)	Art.-Nr. (DK)
E2692N	hvid	6206115	521631



D142 – Atlanta

- To toner
 - TTransformer 8 - 16 V 10VA
 - Ca. 75 dB(A)
- Mål/vægt: 47 x 110 x 119 mm, 260g

Art.-Bes.	Farve	E-Nr. (N)	Art.-Nr. (DK)
D142	hvid	6240514	100003



D103 – gala

- To toner
 - Transformer 8 - 16 V 10VA
 - Ca. 75 dB(A) – 450 mA
- Mål/vægt: 118 x 109 x 46 mm, 286g

Art.-Bes.	Farve	E-Nr. (N)	Art.-Nr. (DK)
D103	hvid	6211218	521616



D143 – Denver

- To toner
 - Transformer 8 - 16 V 10VA
 - Ca. 75 dB(A)
- Mål/vægt: 51 x 111 x 119 mm, 280g

Art.-Bes.	Farve	E-Nr. (N)	Art.-Nr. (DK)
D143	hvid	6240515	100004



D103S – gala

- To toner
 - Transformer 8 - 16 V 10VA
 - Ca. 75 dB(A) – 450 mA
- Mål/vægt: 118 x 109 x 46 mm, 286g

Art.-Bes.	Farve	E-Nr. (N)	Art.-Nr. (DK)
D103S	sølv	6211281	400422



D117 – Ding Dong

- To toner
 - Transformer 8 - 16 V 10VA eller 4 batterier 1,5 V (baby)
 - Ca. 80 dB(A) – 500 mA
- Mål/vægt: 171 x 105 x 48 mm, 375g

Art.-Bes.	Farve	E-Nr. (N)	Art.-Nr. (DK)
D117	hvid	6211131	521327



D103B – gala

- To toner
 - Transformer 8 - 16 V 10VA
 - Ca. 75 dB(A) – 450 mA
- Mål/vægt: 118 x 109 x 46 mm, 286g

Art.-Bes.	Farve	E-Nr. (N)	Art.-Nr. (DK)
D103B	blå	6206102	400420



D107 – Facet

- To toner
 - Transformer 8 - 16 V 10VA eller 4 batterier 1,5 V (baby)
 - Ca. 80 dB(A) – 500 mA
- Mål/vægt: 171 x 105 x 49 mm, 372g

Art.-Bes.	Farve	E-Nr. (N)	Art.-Nr. (DK)
D107	hvid	6211121	521127



D103BU – gala

- To toner
 - Transformer 8 - 16 V 10VA
 - Ca. 75 dB(A) – 450 mA
- Mål/vægt: 118 x 109 x 46 mm, 286g

Art.-Bes.	Farve	E-Nr. (N)	Art.-Nr. (DK)
D103BU	blå	6206103	400421



D154 – Argento

- To toner
 - Transformer 8 - 16 V 10VA eller 4 batterier 1,5 V LR14 (C)
 - Ca. 80 dB(A) – 500 mA
- Mål/vægt: 192 x 118 x 55 mm, 375g

Art.-Bes.	Farve	E-Nr. (N)	Art.-Nr. (DK)
D154	sort	6206105	521494



D128 – Hockey

- To toner
 - Transformer 8 - 16 V 10VA eller 4 baterier 1,5 V (baby)
 - Ca. 80 dB(A) - 500 mA
- Mål/vægt: 171 x 105 x 49 mm, 373g

Art.-Bes.	Farve	E-Nr. (N)	Art.-Nr. (DK)
D128	hvid	6206104	521493



D126 – Festival

- To toner
 - Transformer 8 V 10VA eller 4 batterier 1,5 V (baby)
 - Ca. 80 dB(A) – 500 mA
- Mål/vægt: 171 x 105 x 50 mm, 373g

Art.-Bes.	Farve	E-Nr. (N)	Art.-Nr. (DK)
D126	hvid	6211140	521485

MEKANISKE KLOKKER OG RINGEKLOKKER/SUMMERE

En serie af klassiske klokker



D239 – Bandera

- To toner eller en tone
 - Transformer 8 - 16 V 10VA eller 4 batterier 1,5 V (baby)
 - Ca. 80 dB(A) – 800 mA
- Mål/vægt: 194 x 120 x 49 mm, 451g

Art.-Bes.	Farve	E-Nr. (N)	Art.-Nr. (DK)
D239	hvid	6211159	521513



D454 – Warbler

- To toner eller konstant tone med forstærker
 - Transformer 8 - 16 V 10VA eller 4 batterier 1,5 V (baby)
 - Ca. 87 dB(A) – 750 mA
- Mål/vægt: 200 x 200 x 57 mm, 760g

Art.-Bes.	Farve	E-Nr. (N)	Art.-Nr. (DK)
D454	hvid	6211210	521333



D113 – Surf

- To toner
 - Transformer 8 - 16 V 10VA eller 4 batterier 1,5 V (baby)
 - Ca. 80 dB(A) – 500 mA
- Mål/vægt: 171 x 105 x 49 mm, 369g

Art.-Bes.	Farve	E-Nr. (N)	Art.-Nr. (DK)
D113	hvid	6211128	521483



D3230 – Big Ben

- To toner med transformer 220/8 V, 0,8 amp. iht. EN 60.742
 - Tilslutning til 220 V, 50 Hz, ca. 80 dB(A)
- Mål/vægt: 171 x 105 x 49 mm, 630g

Art.-Bes.	Farve	E-Nr. (N)	Art.-Nr. (DK)
D3230	hvid	6211273	521417



D230 – Big Ben

- To toner eller en tone
 - Transformer 8 - 16 V 10VA eller 4 batterier 1,5 V (baby)
 - Ca. 80 dB(A) – 800 mA
- Mål/vægt: 171 x 105 x 49 mm, 380g

Art.-Bes.	Farve	E-Nr. (N)	Art.-Nr. (DK)
D230	hvid	6211173	521412



D3126 – Festival

- Transformer 8 - 16 V 10VA eller 4 batterier 1,5 V
 - iht. EN 60.742
 - Tilslutning til 220 V, 50 Hz
 - Ca. 80 dB(A)
- Mål/vægt: 171 x 105 x 50 mm, 630g

Art.-Bes.	Farve	E-Nr. (N)	Art.-Nr. (DK)
D3126	hvid	6211265	521491



D426 – Festival

- To toner eller konstant tone
 - Transformer 8 - 16 V 10VA
 - Ca. 80 dB(A) – 800 mA
- Mål/vægt: 171 x 105 x 50 mm, 559g

Art.-Bes.	Farve	E-Nr. (N)	Art.-Nr. (DK)
D426	hvid	6211195	521487



E2683 – rørklokke

- Hvid, to toner
 - Transformer 8 - 16 V 10VA eller 4 batterier 1,5 V (mono)
 - Ca. 90 dB(A) - 400 mA
- Kabinetmål: 119 x 175 x 45 mm
Messingrør, længder: 766 og 845 mm
Vægt: 1055g

Art.-Bes.	Farve	E-Nr. (N)	Art.-Nr. (DK)
E2683	hvid	6206111	401073

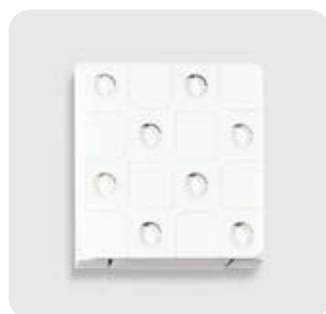

E2690 hvid

- Med lydforstærker
 - To toner
 - Transformer 8 - 16 V 10VA
 - Ca. 85 dB(A) – 450 mA
- Mål/vægt: 174 x 161 x 48 mm, 513g

Art.-Bes.	Farve	E-Nr. (N)	Art.-Nr. (DK)
E2690	hvid	6206114	401081



E2688s – rørklokke

- Sølv, to toner
 - Transformer 8 - 16 V 10VA
 - Ca. 90 dB(A) – 450 mA
- Kabinetmål: 45 x 175 x 40 mm
Kromrør, længder: 604 og 682 mm
Vægt: 797g

Art.-Bes.	Farve	E-Nr. (N)	Art.-Nr. (DK)
E2688s	sølv	6206112	401186



D430W – Chevron

- Konstant tone eller to toner med forstærker
 - Transformer 8 - 16 V 10VA eller 4 batterier 1,5 V (baby)
 - Ca. 87 dB(A) – 750 mA
- Mål/vægt: 200 x 200 x 53 mm, 760g

Art.-Bes.	Farve	E-Nr. (N)	Art.-Nr. (DK)
D430W	hvid	6211198	521087



E2688 – rørklokke

- Hvid, to toner
 - Transformer 8 - 16 V 10VA
 - Ca. 90 dB(A) – 450 mA
- Kabinetmål: 45 x 175 x 40 mm
Messingrør, længder: 604 og 682 mm
Vægt: 797g

Art.-Bes.	Farve	E-Nr. (N)	Art.-Nr. (DK)
E2688w	hvid	6206113	401185

MEKANISKE KLOKKER OG RINGEKLOKKER/SUMMERE

120/230V AC – VDE-godkendt

Ringetryk skal være dimensioneret til en netspænding på 230 V AC (VDE-godkendt).

Tilslutning direkte til 230 V AC.



D2105 – Fiesta

- To toner
 - Ca. 75 dB(A)
- Mål/vægt: 118 x 109 x 46 mm, 286g

Art.-Bes.	Farve	E-Nr. (N)	Art.-Nr. (DK)
D2105	hvid	6206106	521481



D2139 – Bandera

- To toner
 - Ca. 80 dB(A)
- Mål/vægt: 194 x 120 x 49 mm, 446g

Art.-Bes.	Farve	E-Nr. (N)	Art.-Nr. (DK)
D2139	hvid	–	521515



D2109 – Maestro

- To toner
 - Ca. 75 dB(A)
- Mål/vægt: 119 x 170 x 53 mm, 338g

Art.-Bes.	Farve	E-Nr. (N)	Art.-Nr. (DK)
D2109	hvid	6206108	521507



D2138 – Shield

- To toner
 - Ca. 80 dB(A)
- Mål/vægt: 201 x 120 x 49 mm, 446g

Art.-Bes.	Farve	E-Nr. (N)	Art.-Nr. (DK)
D2138	hvid	–	521511



D2108 – Carnival

- To toner
 - Ca. 75 dB(A)
- Mål/vægt: 118 x 131 x 45 mm, 292g

Art.-Bes.	Farve	E-Nr. (N)	Art.-Nr. (DK)
D2108	hvid	6206107	521535



D2130 – Big Ben

- To toner
 - Ca. 80 dB(A)
- Mål/vægt: 171 x 105 x 49 mm, 375g

Art.-Bes.	Farve	E-Nr. (N)	Art.-Nr. (DK)
D2130	hvid	6206110	521429



D2126 – Festival

- To toner
 - Ca. 80 dB(A)
- Mål/vægt: 171 x 105 x 50 mm, 374g

Art.-Bes.	Farve	E-Nr. (N)	Art.-Nr. (DK)
D2126	hvid	6206109	521489



E2629 – ringeklokke

- Til montering på væggen, 5-8 V AC
 - Kabinet: hvidt
 - Ca. 75 dB(A) – 720 mA
- Mål/vægt: 97 x 60 x 32 mm, 140g

Art.-Bes.	Farve	E-Nr. (N)	Art.-Nr. (DK)
E2629	hvid	6206120	402840



D792 – ringeklokke

- 8-10V 1/2A, sort
 - Ca. 85 dB(A) – 400 mA
- Mål/vægt: 73 mm Ø x 36 mm, 220g

Art.-Bes.	Farve	E-Nr. (N)	Art.-Nr. (DK)
D792	sort	6213212	531012



E2713W – membransummer

- Til forsænket montering, med firkantet hvid afdækning
 - Leveres uden indmurdåse. 3-8 V AC ved 5 ohm til 55-65 mm Ø-indmurdåse, Monteringsdybde: 30 mm
 - Ca. 84 dB(A) – 720 mA
- Mål/vægt: 80 x 80 x 10 mm, 70g.

Art.-Bes.	Farve	E-Nr. (N)	Art.-Nr. (DK)
E2713W	hvid	6206124	402516



D902 – batteriringeklokke

- 3 V DC; batterier 2 x 1,5 V skal sættes i (mono), hvid/sort
 - Ca. 80 dB(A)
- Mål/vægt: 159 x 83 x 43 mm, 290g

Art.-Bes.	Farve	E-Nr. (N)	Art.-Nr. (DK)
D902	hvid/sw	6213431	531027



E2640 – ringeklokke

- 5-8 V AC, kabinet: elfenbenshvidt. 7 cm flad skål
 - Ca. 82 dB(A) – 700 mA
- Mål/vægt: 118 x 70 x 30 mm, 86g

Art.-Bes.	Farve	E-Nr. (N)	Art.-Nr. (DK)
E2640	hvid	6206123	402850

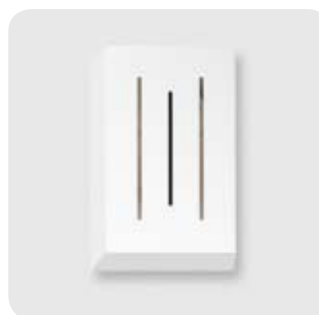

E2720 – summer

- 8 V AC, hvid
 - Ca. 80 dB(A) – 670 mA
- Mål/vægt: 78 x 50 x 33 mm, 45g

Art.-Bes.	Farve	E-Nr. (N)	Art.-Nr. (DK)
E2720	hvid	6206165	402520



E2610 – flad ringeklokke

- 2-spole-system, sikret stilleskrue, med sølvkontakter, 8 V AC ved 5 ohm, elfenbenshvid
 - Ca. 82 dB(A) – 670 mA
- Mål/vægt: 150 x 70 x 30 mm, 150g

Art.-Bes.	Farve	E-Nr. (N)	Art.-Nr. (DK)
E2610FL	hvid	6206118	402828



D182 – summer

- 8-10V 1/2A, hvid
 - Ca. 90 dB(A) – 600 mA
- Mål/vægt: 51 mm Ø x 36 mm, 70g

Art.-Bes.	Farve	E-Nr. (N)	Art.-Nr. (DK)
D182	hvid	6217111	535012



E2610 – skalmjeje-ringeklokke

- 2-spole-system, sikret stilleskrue, med sølvkontakter, 8 V AC ved 5 ohm, elfenbenshvid
 - Ca. 87 dB(A) – 670 mA
- Mål/vægt: 150 x 70 x 30 mm, 195g

Art.-Bes.	Farve	E-Nr. (N)	Art.-Nr. (DK)
E2610S	hvid	6206119	402829

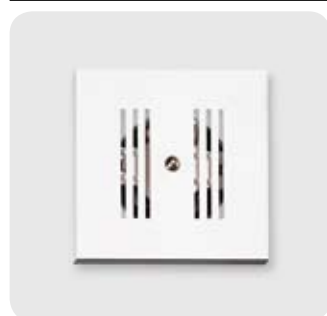

E2609 – ringeklokke

- Til forsænket montering, med firkantet hvid afdækning. Leveres uden indmurdåse. 8 V AC ved 5 ohm til indmurdåse 60 mm Ø, monteringsdybde: 37 mm
 - Ca. 84 dB(A) – 820 mA
- Mål/vægt: 80 x 80 x 10 mm, 115g

Art.-Bes.	Farve	E-Nr. (N)	Art.-Nr. (DK)
E2609	hvid	6206117	402827



E2630N – kombination transformer/ringeklokke

- Til montering på væggen, hvidt kabinet
- Transformer 220 V/3-8 V AC iht. EN 60742
- Med tilslutningsmulighed for yderlige ringeklokke eller elektrisk døråbner (indtil 700 mA). 70 mm flad skål, ca. 82 dB(A)

Mål/vægt: 137 x 80 x 38 mm, 380g

Art.-Bes.	Farve	E-Nr. (N)	Art.-Nr. (DK)
-----------	-------	-----------	---------------

E2630N	hvid	6206121	403106
--------	------	---------	--------



E2631N – kombination transformer/ringeklokke

- Til forsænket montering; med special-indmuringsdåse, 36 mm dyb; hvid afdækning
- Transformer 220 V/3-8 V AC iht. EN 60742
- Med tilslutningsmulighed for yderlige ringeklokke eller elektrisk døråbner (indtil 700 mA). 70 mm flad skål, ca. 82 dB(A)

Mål/vægt: 150 x 90 x 40 mm, 450g

Art.-Bes.	Farve	E-Nr. (N)	Art.-Nr. (DK)
-----------	-------	-----------	---------------

E2631N	hvid	6206122	403107
--------	------	---------	--------



D7172 – Summer

- Mærkespænding 110-220 V AC, hvid
- Ca. 80 dB(A)

Mål/vægt: 62 x 45 x 38 mm, 45g

D7172/110-220 V – ikke VDS-godkendt

Art.-Bes.	Farve	E-Nr. (N)	Art.-Nr. (DK)
-----------	-------	-----------	---------------

D7172	hvid	6240507	531092
-------	------	---------	--------



D1120 – ringeklokke

- Mærkespænding 220-240 V AC
- 2-spole-system, sikret stilleskrue, med sølvkontakter; elfenbenshvid
- Ca. 82 dB(A)

Mål/vægt: 150 x 70 x 30 mm, 130g

D1120/220-240 V – ikke VDS-godkendt

Art.-Bes.	Farve	E-Nr. (N)	Art.-Nr. (DK)
-----------	-------	-----------	---------------

D1120	hvid	6206116	531090
-------	------	---------	--------



D844 – Seattle

- Moderne design i kompakt størrelse
- Der kan afspilles 25 melodier
- Skelnen mellem ringen (for- og bagindgang)
- Lydstyrken kan reguleres op til ca. 75 dB(A)
- Mulighed for at vælge anvendelse med transformer (8 V) eller batterier (3 x LR6 (AA))

Mål/vægt: 40 x 124 x 90 mm, 140g

Melodier:

Home sweet home, Waltzing Matilda, William Tell Overture, Long Long Ago, American Patrol, Amazing Grace, Battle Hymn of the Republic, Swanee River, Toreador's Song, Oh Susannah, De Campdown Races, Frere Jacques, O'Solo Mio, Did you ever see a Lassie, Oh my darling, Dixie Land, Santa Lucia, Home on the range, America the beautiful, The Yellow Rose of Texas, Three Blind Mice, Laura Lee, Silver Threads Among the Gold, My Wild Irish Rose, She'll be coming round the mountain

Art.-Bes.	Farve	E-Nr. (N)	Art.-Nr. (DK)
D844	hvid	6206126	100000



E2500 – Trio

- Elektronisk treklang
- Automatisk forløb
- Lydstyrke og frekvens (tonehøjde) kan reguleres
- Kabinettet hvidt med grå prægning
- Anvendelse med isat blokbatteeri eller isat netdel E2509N
- Forkoblingsmodulet E2508 kan anvendes
- Lydstyrken kan reguleres trinløst op til ca. 85 dB(A), 9 V, 70 mA

Ledningsdiagrammer: S1, S2, S3, S4, S5 og S6

Mål/vægt: 166 x 108 x 56 mm, 217g

Art.-Bes.	Farve	E-Nr. (N)	Art.-Nr. (DK)
E2500	hvid	6206127	402000



E2509N – netdel

Til elektroniske klokker E2500, E2501 til spændinger på 8-24 V AC/DC.

Hvis denne netdel efterfølgende monteres til den elektroniske klokke, bortfalder det ellers nødvendige 9 V-blokbatteeri.

Vær opmærksom på de tekniske forklaringer og ledningsdiagrammer. Netdelen er nødvendig, hvis flere elektroniske klokker parallelt forbindes.

Art.-Bes.	E-Nr. (N)	Art.-Nr. (DK)
E2509N	6206130	402025



D845 – Boston

- Moderne design i kompakt størrelse
- 3 toner
- Lydstyrken kan reguleres op til ca. 75 dB(A)
- Mulighed for at vælge anvendelse med transformer (8 V) eller batterier (3 x LR6 (AA))

Mål/vægt: 46 x 130 x 130 mm, 142g

Art.-Bes.	Farve	E-Nr. (N)	Art.-Nr. (DK)
D845	hvid	6240145	100001



D846 – Oakland

- Moderne design i kompakt størrelse
- 3 toner
- Lydstyrken kan reguleres op til ca. 75 dB(A)
- Mulighed for at vælge anvendelse med transformer (8 V) eller batterier (3 x LR6 (AA))

Mål/vægt: 43 x 89 x 131 mm, 140g

Art.-Bes.	Farve	E-Nr. (N)	Art.-Nr. (DK)
D846	hvid	6240147	100002



E2501w – Sound

- Effektiv treklang, elektronisk via 2 integrerede højttalere. Automatisk forløb
- Lydstyrke og frekvens (tonehøjde) kan ikke reguleres
- Anvendelse med isat blokbatteeri eller isat netdel E2509N
- Forkoblingsmodulet E2508 kan anvendes
- Ca. 87 dB(A), 9 V, 140 mA

Ledningsdiagrammer: S1, S2, S3 og S4

Mål/vægt: 166 x 158 x 56 mm, 363g

Art.-Bes.	Farve	E-Nr. (N)	Art.-Nr. (DK)
E2501w	hvid	6206128	402003

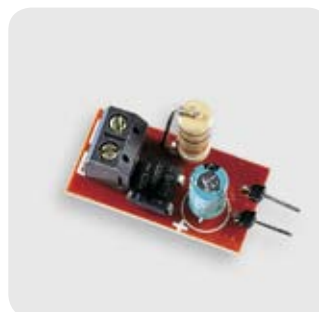

E2508 – forkoblingsmodul

Til elektroniske klokker E2500, E2501

(ved anvendelse med isat Block®-batteri).

Hvis dette modul forkobles i den elektroniske klokke, giver det følgende muligheder:

- Den elektroniske klokke kan også forbindes parallelt med elektromekaniske signalgivere.
- Den elektroniske klokke kan anvendes med et ringetryk med lys „med 2-ledningstilslutning“.

Art.-Bes.	E-Nr. (N)	Art.-Nr. (DK)
E2508	6206129	402008



DET TRÅDLØSE ALARMANLÆG

Hver 3. minut et indbrud, og over 90 % af alle lejligheder og huse er ikke sikrede. Dertil kommer mindre erhvervsvirksomheder og restauranter.

Det trådløse alarmanlæg registrerer indbrudstyre, men afskrækker dem også, da størstedelen af dem allerede afholdes fra at begå indbrud på grund af den trådløse sirene, der kan ses udefra.

Ved hjælp af en enkel montering kan det trådløse alarmanlæg installeres hurtigt og korrekt, da der ikke skal trækkes et eneste kabel.

Grundpakkerne (SA3F, SA4F, SA5F) kan udvides med trådløse meldere og håndsendere, som kan fås ekstra, for at tilpasse anlægget til de individuelle behov. Radiofrekvensen er 433 MHz. Derudover kan der også integreres ledningsført udstyr i systemet.

Med det integrerede analoge telefonapparat (SA4F, SA5F) kan alarmer i tilfælde af et indbrud forbindes til op til fire telefonnumre, f.eks. mobiltelefon, familie, sikkerhedstjeneste etc.

Ved hjælp af den enkle og billige installation af det trådløse alarmanlæg fra Friedland i dit hjem eller din virksomhed giver du dig selv en følelse af sikkerhed både dag og nat..



DET TRÅDLØSE ALARMANLÆG

Lette trådløse forbindelser



ALARM SYSTEMET

Forudsættelsen for mere sikkerhed i deres hjem



ALARM SYSTEMET

Eksempel: Et-værelses familiehus.

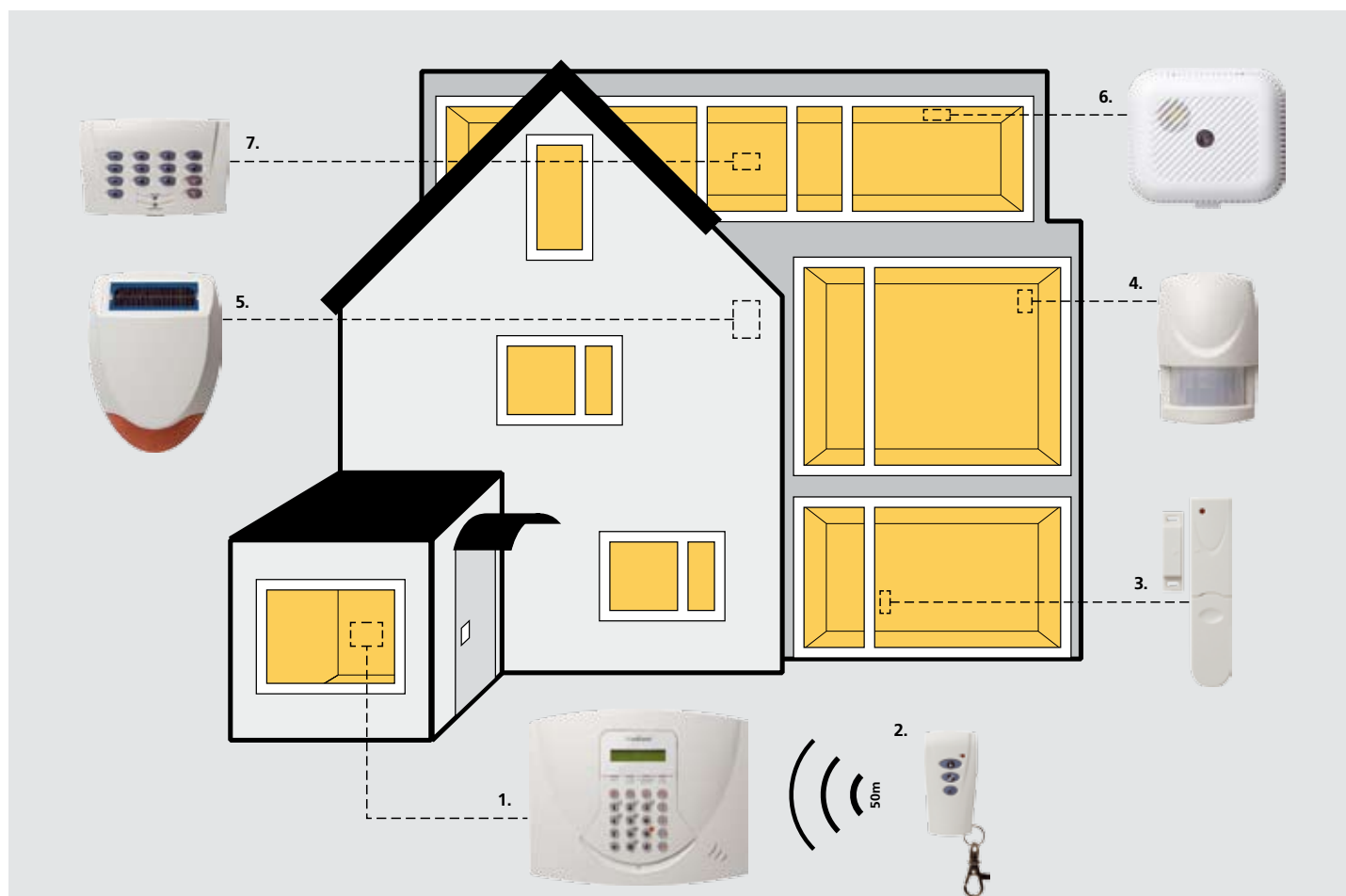

1. Trådløs central

Muliggør styring af de enkelte produkter.

2. Trådløs håndsender

Til at tilkoble/deltikoble/frakoble alarmanlægget. Med panikknop i tilfælde af direkte trussel.

3. Trådløs magnetkontakt

Til at overvåge vinduer og døre i huset.

4. Trådløs bevægelsesdetektor

Til at registrere bevægelser i et område af huset.

5. Trådløs udendørs sirene (solceller) med LED-blitzlys

Til at signalisere en alarm - akustisk og optisk.

6. Trådløs røgalarm

Til at registrere røg i et område af huset.

7. Trådløst tastatur

Ekstra trådløst tastatur til at styre alarmanlægget - med panikknop.



Den trådløse magnetkontakt og de trådløse bevægelsesdetektorer kan installeres enkelt og uden kabel.

Fordi den kan monteres i hjørner, egner den trådløse bevægelsesdetektor sig særdeles godt til rumovervågning.

TRÅDLØSE ALARMANLÆG

Produktoversigt



SA3F trådløst alarmanlæg, med batteri

Indeholdt i leveringen:

- 1 x trådløs central
- 1 x trådløs bevægelsesdetektor
- 1 x trådløs magnetkontakt til vinduer/døre
- 1 x trådløs håndsender tilkobling/frakobling
- Alle nødvendige batterier vedlagt
- Lysnetmodtager til strømforsyning af centralen (fungerer også som opladeadapter til

indbyggede genopladelige batterier)

Funktionsomfang:

- 6 trådløse zoner, som kan udstyres med et vilkårligt antal trådløse sendere
- Mulighed for delvis tilkobling
- Indvendig sirene
- Umiddelbare / tidsforsinkede alarmzoner
- Brugeradgang, der kan kodes
- Panikknop på fjernbetjening og central
- Til-/frakobling af zonerne
- Indstillelig alarmtid
- Visning af batteristatus for central og sendere

Mål:

trådløs central 185 x 230 x 55 mm, trådløs bevægelsesdetektor 95 x 65 x 40 mm, trådløs magnetkontakt 125 x 25 x 15 mm, trådløs håndsender 70 x 35 x 13 mm.

Art.-Bes.	Farve	E-Nr. (N)	Art.-Nr. (DK)
SA3F	hvid	6240538	551902



SA4F trådløst alarmanlæg, med batteri, med analogt telefonapparat

Indeholdt i leveringen:

- 1 x trådløs central
- 1 x trådløs bevægelsesdetektor
- 1 x trådløs magnetkontakt til vinduer/døre
- 1 x trådløs håndsender tilkobling/frakobling
- Alle nødvendige batterier vedlagt
- Telefonforbindelseskabel

- Lysnetmodtager til strømforsyning af centralen (fungerer også som opladeadapter til indbyggede genopladelige batterier)

Samme funktionsomfang som SA3F

Anlægget svarer til det trådløse SA3F alarmanlæg, og i den trådløse central er der derudover integreret et analogt telefonapparat. Dvs. i tilfælde af et indbrud kan alarmen forbindes til indtil fire telefonnumre, f.eks. til en mobiltelefon, til familie, til sikkerhedstjenesten etc.

Mål:

trådløs central 185 x 230 x 55 mm, trådløs bevægelsesdetektor 95 x 65 x 40 mm, trådløs magnetkontakt 125 x 25 x 15 mm, trådløs håndsender 70 x 35 x 13 mm.

Art.-Bes.	Farve	E-Nr. (N)	Art.-Nr. (DK)
SA4F	hvid	6240539	551903



SA5F trådløst alarmanlæg, med batteri, med analogt telefonapparat og LCD-display

Indeholdt i leveringen:

- 1 x trådløs central
- 1 x trådløs bevægelsesdetektor
- 1 x trådløs magnetkontakt til vinduer/døre
- 1 x trådløs håndsender tilkobling/frakobling
- Alle nødvendige batterier vedlagt
- Telefonforbindelseskabel
- Lysnetmodtager til strømforsyning af centralen (fungerer også som opladeadapter til

indbyggede genopladelige batterier)

Samme funktionsomfang som SA3F

Anlægget svarer til det trådløse SA4F alarmanlæg, men den trådløse central har et LCD-styrings-display samt nedenstående ekstra egenskaber:

- 6 trådløse zoner og 4 ledningsførte zoner
- Beskedvideresendelse – f.eks. for at vide, hvornår dit barn kommer hjem
- Digital telefonsvarer – besvarer indgående opkald ved fravær
- Styringsadgang via telefon – kontrollér også dit system, når du er ude
- Gemmer op til 50 hændelser
- Akustisk rumovervågning – hør, hvad der sker hjemme, når du er ude
- Beskedshukommelse – efterlad beskeder ved fravær

Mål:

trådløs central 185 x 230 x 55 mm, trådløs bevægelsesdetektor 95 x 65 x 40 mm, trådløs magnetkontakt 125 x 25 x 15 mm, trådløs håndsender 70 x 35 x 13 mm.

Art.-Bes.	Farve	E-Nr. (N)	Art.-Nr. (DK)
SA5F	hvid	6240540	551905

TILBEHØR TIL DET TRÅDLØSE ALARMSYSTEM

Til individuel udvidelse.



SU1F – sæt med to trådløse magnetkontakter og en trådløs håndsender

Trådløs magnetkontakt til overvågning af vinduer og døre. Med håndsenderen i en nøglering kan anlægget tilkobles/deltilkobles/frakobles. Derudover har den en panikknop, som der kan trykkes på i tilfælde af direkte trussel. Denne udløser den fulde alarm direkte, uanset om anlægget er til- eller frakoblet, og kan frakobles igen med knappen „frakobling“.

Batteri til trådløs magnetkontakt og håndsender: CR2032 knapcelle (vedlagt). Trådløs rækkevidde magnetkontakter: 75 m (åben mark), trådløs rækkevidde håndsender: 75 m (åben mark).

Mål: kontakter 125 x 25 x 15 mm, håndsender 70 x 35 x 13 mm

Art.-Bes.	Farve	E-Nr. (N)	Art.-Nr. (DK)
SU1F	hvid	6240541	551900



SU2F – sæt med to trådløse bevægelsesdetektorer

Til at registrere bevægelse i et område af huset. Trådløs rækkevidde: 75 m (åben mark).

Rækkevidde kan indstilles indtil 12 m, 110 grader

Batteri: 9 V-blokbatteri (vedlagt)
Mål: 95 x 65 x 40 mm

Art.-Bes.	Farve	E-Nr. (N)	Art.-Nr. (DK)
SU2F	hvid	6240542	551901



SU3F – sæt med to trådløse håndsendere

Med håndsenderen i en nøglering kan anlægget tilkobles/deltilkobles/frakobles. Derudover har den en panikknop, som der kan trykkes på i tilfælde af direkte trussel. Denne udløser den fulde alarm direkte, uanset om anlægget er til- eller frakoblet, og kan frakobles igen med knappen „frakobling“.

Batteri: CR2032 knapcelle (vedlagt)

Mål: 70 x 35 x 13 mm

Art.-Bes.	Farve	E-Nr. (N)	Art.-Nr. (DK)
SU3F	hvid	6240543	551906



SU4F – sæt med to trådløse magnetkontakter

Trådløs magnetkontakt til overvågning af vinduer og døre. Trådløs rækkevidde: 75 m (åben mark).

Batteri: CR2032 knapcelle (vedlagt)

Mål: 125 x 25 x 15 mm

Art.-Bes.	Farve	E-Nr. (N)	Art.-Nr. (DK)
SU4F	hvid	6240544	551907



SU5F – trådløst tastatur

Ekstra trådløst tastatur til at styre alarmanlægget - med panikknop. Trådløs rækkevidde: 50 m (åben mark).

Batteri: 9 V-blokbatteri (vedlagt)

Mål: 75 x 115 x 40 mm

Art.-Bes.	Farve	E-Nr. (N)	Art.-Nr. (DK)
SU5F	hvid	6240545	551908



SU7F – trådløs udendørs sirene (solceller)

Sirene og LED-blitzlys. Til at signalisere en alarm - akustisk og optisk. Oplades i dagslys ved hjælp af solcellerne og holder i op til 25 dage i komplet mørke, 6 V/1,2 Ah genopladeligt batteri. IPX4.

- 95 dB piezosirene
- 3 minutters alarm (kan vælges)
- Indbygget trådløs tidlig registrering
- Med sabotagekontakt

Mål: 300 x 220 x 95 mm

Trådløs rækkevidde: 50 m (åben mark).

Art.-Bes.	Farve	E-Nr. (N)	Art.-Nr. (DK)
SU7F	hvid	6240546	551904

TILBEHØR TIL DET TRÅDLØSE ALARMSYSTEM

Til individuel udvidelse af trådløse alarmsystem SA3F, SA4F og SA5F



SU8F – trådløs røgalarm

- Røgalarm med trådløs sender
- Konstant overvågning 24 timer
- Fotoelektronisk røgregistrering
- 85 dB(A) høj sirene
- Testknap og batteriovervågning
- Trådløs rækkevidde: 50 m (åben mark)

Mål: 120 x 140 x 70 mm

Art.-Bes.	Farve	E-Nr. (N)	Art.-Nr. (DK)
SU8F	hvid	6206131	599998



BSK3 – ledningsført blitz-sirene-kombination

- Integreret piezosirene 12 V DC, lydstyrke maks. 110 dB(A)
- Summer 12 V DC, lydstyrke maks. 80 dB(A)
- Rødt LED-blitzlys
- Sabotagekontakt (kan aktiveres separat)
- Kabinettet er af rustfrit V2A-stål
- Kapslingsklasse: IP54
- Tilslutning til SA3F, SA4F og SA5F mulig

Strømforbrug: sirene ca. 180 mA, summer ca. 25 mA,

Mål: diameter 140 mm, lysøjle 100 mm,
totalhøjde: 220 mm

Art.-Bes.	Materiale	E-Nr. (N)	Art.-Nr. (DK)
BSK3	Rustfrit stål	6206133	551999



SU10F – genopladeligt batteri til Friedland SA-alarmanlæggene SA3F, SA4F og SA5F

Reservebatteri til de trådløse alarmcentraler **SA3F, SA4F og SA5F** samt til den trådløse udendørs sirene (solceller) **SU7F**.

Batteri: 6 V 1,2 Ah

Art.-Bes.	Farve	E-Nr. (N)	Art.-Nr. (DK)
SU10F	sort	6206132	551909

Med spørgsmål eller problemer vær venlig at henvende Dem til:
support@friedland.eu
Sådan at vi hurtigt og sikkert kan hjælpe Dem videre.

Den trådløse røgalarm fra Friedland skal installeres kabelfrit og skrues ganske enkelt i loftet. I en håndvending er den klar til brug.



MINI-ALARM

Et kombinerbart program



Den nye Mini-Alarm-serie fra Friedland er en serie af enkelte komponenter, som kan kombineres med hinanden til et system.

Programmet tilbyder vinduesalarm, indgangsalarm, bevægelsesdetektoralarm og en personlig alarm.

- Enkel installation, uafhængig vindues- og indgangsalarm
- Forbundne dørmagnetkontakter
- Enkel håndtering
- Mobilt uden problemer ved hjælp af trådløs teknik (ferie, rejse, ferielejighed etc.)
- To års garanti
- Intet trådløst system
- Hver alarm indeholder en indbygget sirene, som yder en lydstyrke på ca. 90 dB(A).





MA2 – vinduesalarm

- „Føler“ vinduesvibration i tilfælde af indbrudsforsøg
- Montering direkte på vinduet med selvklæbende underlag
- 2 følsomhedsindstillinger
- Batterier vedlagt (LR44)
- Ikke egnet til det udendørs område
- Integreret sirene
- Ca. 90 dB(A)

Art.-Bes.	Farve	E-Nr. (N)	Art.-Nr. (DK)
MA2	hvid	6240547	300016



MA3 – indgangsalarm

- Alarmudløsning ved hjælp af magnetkontakt
- Montering på dørkarm eller vinduesramme med selvklæbende underlag
- 2 indstillinger: alarm eller dørklokke
- Batterier vedlagt (LR44)
- Ikke egnet til det udendørs område
- Integreret sirene
- Ca. 90 dB(A)

Art.-Bes.	Farve	E-Nr. (N)	Art.-Nr. (DK)
MA3	hvid	6240548	300017



MA4 – indgangsalarm plus

- Betjening via tastatur
- Alarmudløsning ved hjælp af magnetkontakt
- Montering på dørkarm eller vinduesramme
- Monteringstilbehør vedlagt
- Beskyttet af 4-cifret PIN-kode
- Indgangs-/udgangsforsinkelse
- 2 indstillinger: alarm eller dørklokke
- Der kræves 3 x 1,5 V AAA (LR03)-batterier (ikke vedlagt)
- Ikke egnet til det udendørs område
- Integreret sirene
- Ca. 90 dB(A)

Art.-Bes.	Farve	E-Nr. (N)	Art.-Nr. (DK)
MA4	hvid	6240549	300018



MA5 – bevægelsesalarm – tastaturstyret alarm

Lyder ved bevægelser i det overvågede område

- Vægmontering
- Beskyttet af 4-cifret PIN-kode
- Indgangs-/udgangsforinkelse
- 2 indstillinger: alarm eller dørklokke
- Monteringstilbehør vedlagt
- Der kræves 3 x 1,5 V AAA (LR03)-batterier (ikke vedlagt)
- Ikke egnet til det udendørs område
- Integreret sirene
- Ca. 90 dB(A)

Art.-Bes.	Farve	E-Nr. (N)	Art.-Nr. (DK)
MA5	hvid	6240550	300019



MA6 – bevægelsesalarm plus – tastaturstyret alarm

Lyder ved bevægelser i det overvågede område

- Vægmontering
- Bekvem til-/frakobling via infrarød-fjernbetjening
- Indgangs-/udgangsforinkelse
- 2 indstillinger: alarm eller dørklokke
- Monteringstilbehør vedlagt
- Der kræves 3 x 1,5 V AAA (LR03)-batterier (ikke vedlagt)
- Ikke egnet til det udendørs område
- Integreret sirene
- Ca. 90 dB(A)

Art.-Bes.	Farve	E-Nr. (N)	Art.-Nr. (DK)
MA6	hvid	6240551	300020



MA7 – bevægelses- og indgangsalarm

- Vægmontering
- Bekvem til-/frakobling via infrarød-fjernbetjening
- Indgangs-/udgangsforinkelse
- 2 indstillinger: alarm eller dørklokke
- Dørkontakter inkl. 2 meter ledning
- Monteringstilbehør vedlagt
- Der kræves 3 x 1,5 V AAA (LR03)-batterier (ikke vedlagt)
- Ikke egnet til det udendørs område
- Integreret sirene
- Ca. 90 dB(A)

Art.-Bes.	Farve	E-Nr. (N)	Art.-Nr. (DK)
MA7	hvid	6240552	300021



MA8 – bevægelses- og indgangsalarm plus

- Vægmontering
- Bekvem til-/frakobling via infrarød-fjernbetjening
- Indgangs-/udgangsforsinkelse
- Dørkontakter inkl. 2 meter ledning
- Udvidelsessirene inkl. 10 meter ledning
- 2 indstillinger: alarm eller dørklokke
- Monteringstilbehør vedlagt
- Der kræves 1 x 9 V PP3 (6LR61) samt 3 * AA (LR6)-batterier (ikke vedlagt)
- Ikke egnet til det udendørs område
- Integreret sirene
- Ca. 90 dB(A)

Art.-Bes.	Farve	E-Nr. (N)	Art.-Nr. (DK)
MA8	hvid	6240553	300022



MA9 – personlig alarm

- Ved at trække i snoren udløses en alarm
- Inkl. bæltéklemme
- Automatisk reset efter aktivering
- Der kræves 1 x 9 V PP3 (6LR61) alkaline batteri (ikke vedlagt)
- Ideel til børn, joggere og ældre mennesker
- Integreret sirene
- Ca. 90 dB(A)

Art.-Bes.	Farve	E-Nr. (N)	Art.-Nr. (DK)
MA9	hvid	6240554	300023



MA10 – dørstopalarm

- Når døren åbnes, udløses en alarm
- Automatisk reset efter aktivering
- Der kræves 1 x 9 V PP3 (6LR61) alkaline batteri (ikke vedlagt)
- Til/fra-kontakt
- Ikke egnet til det udendørs område
- Må ikke anvendes i fugtige omgivelser
- Integreret sirene
- Ca. 90 dB(A)

Art.-Bes.	Farve	E-Nr. (N)	Art.-Nr. (DK)
MA10	hvid	6240555	300024



MA11 – mobil alarm

Arbejder i 3 forskellige funktioner:

1. Personlig alarm: udløsning ved at trække i snoren, inkl. bæltéklemme
 2. Panikalarm: ved at trykke på to taster samtidigt
 3. Bevægelse: vibrationssensor inkl. indgangs-/udgangsforsinkelse
- 2 indstillinger: alarm eller dørklokke
 - Beskyttet af 4-cifret PIN-kode
 - Følsomhedsindstilling
 - Der kræves 3 x 1,5 V AAA (LR03)-batterier (ikke vedlagt)
 - Må ikke anvendes i fugtige omgivelser
 - Integreret sirene
 - Ca. 90 dB(A)

Art.-Bes.	Farve	E-Nr. (N)	Art.-Nr. (DK)
MA11	hvid	6240556	300025



Takket være dørstopalarmen udløses en alarm, når døren åbnes.

TRÅDLØS MINI-TELEFON

Mini-telefon til hurtig underretning



DECT – analog mini-telefon

Egenskaber:

Med et enkelt tryk på en tast kan du:

- Ringe til tre forprogrammerede telefonnumre
- Besvare et indkommende opkald
- Vælge det næste forprogrammerede telefonnummer

Tastaturet på bagsiden af apparatet gør det muligt:

- At ringe til et telefonnummer, der ikke er gemt
- At gemme et nyt telefonnummer
- At konfigurere mini-telefonen

Advarselssignaler:

- Uden for modtagerækkevidden
- Svagt batteri

Funktionstid:

- Indtil 4 dage i standby
- Indtil 2 timer ved konstant brug

Rækkevidde:

- 300 meter (målt på „åben mark“)

Leveringsomfang:

- Trådløs mini-telefon
- Oplader
- DECT-basestation med strømforsyning
- Telefonledning
- Brugsanvisning

Standard:

- DECT/GAP
- 1800 MHz

Mål og vægt:

57 x 19 mm (diameter & tykkelse), 50 gram

DECT-basestation inklusive

Art.-Bes.	Farve	E-Nr. (N)	Art.-Nr. (DK)
DECT	blå	6243118	521632

Mini-telefonen til nødsituationer

I nødsituationer vælges et af tre gemte numre via DECT-basestationen med et enkelt tryk på en tast. På den måde kan der også hentes hjælp på den hurtigst mulige måde, hvis det er alvorligt.

Mini-telefonen er en trådløs telefon, som man kan have på sig hele dagen. Du kan have mini-telefonen i din bukselomme eller have den komfortabelt om halsen ved hjælp af den vedlagte snor. Om natten kan mini-telefonen lægges på natbordet inden for rækkevidde.

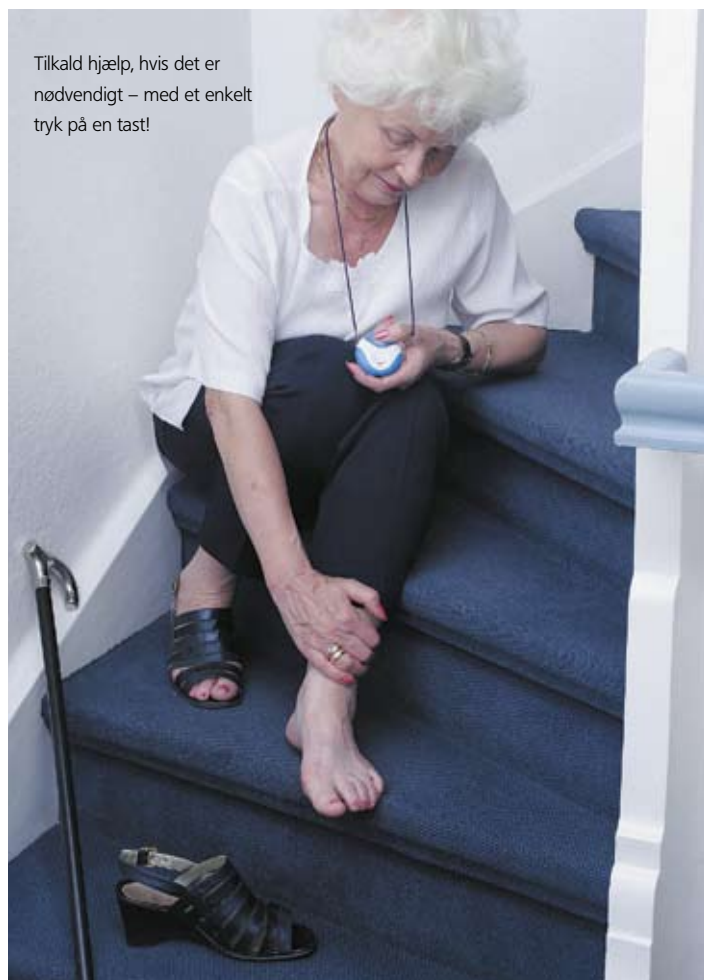

Tilkald hjælp, hvis det er nødvendigt – med et enkelt tryk på en tast!

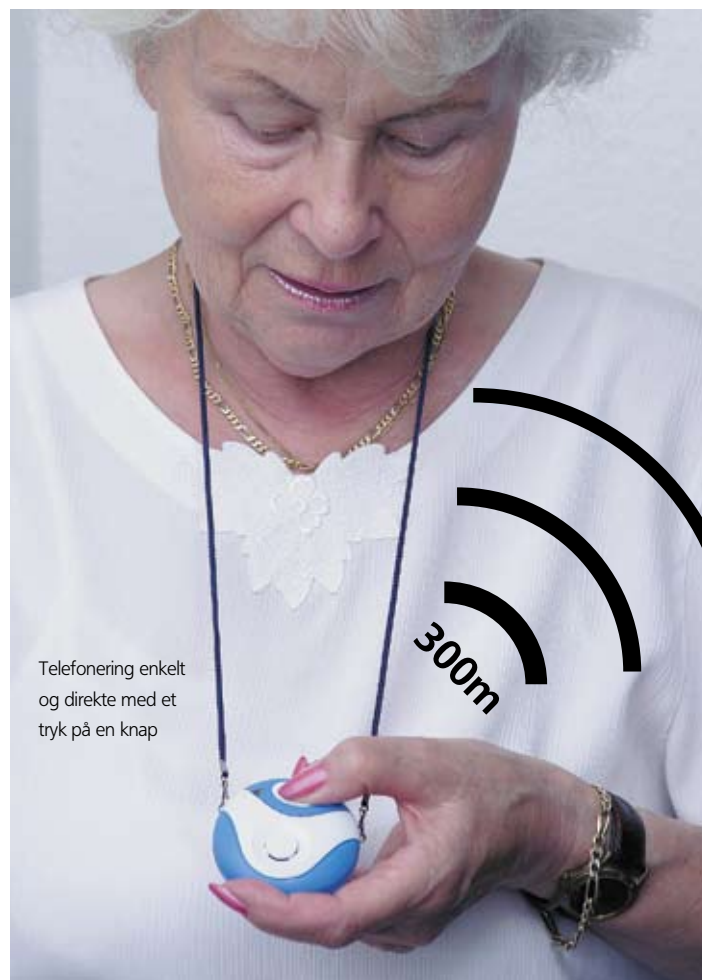

Telefonering enkelt og direkte med et tryk på en knap

TRÅDLØS MINI-TELEFON

Mini-telefon til hurtig underretning



Foran



Bagsiden

Mini-telefonen – lille – praktisk – pålidelig

På forsiden af mini-telefonen er højttaleren, mikrofonen og opkaldstasten. Tastaturet til at ringe til telefonnumre, der ikke er gemt, er på bagsiden. Man kan helt enkelt have telefonen om halsen i snoren, og på den måde er den altid inden for rækkevidde.

Denne telefon gør det muligt med et enkelt tryk på opkaldstasten:

- **At foretage opkald hele døgnet** (24 timer om dagen / 7 dage om ugen)
- **At besvare indgående opkald**
- **At afslutte den aktuelle samtale**

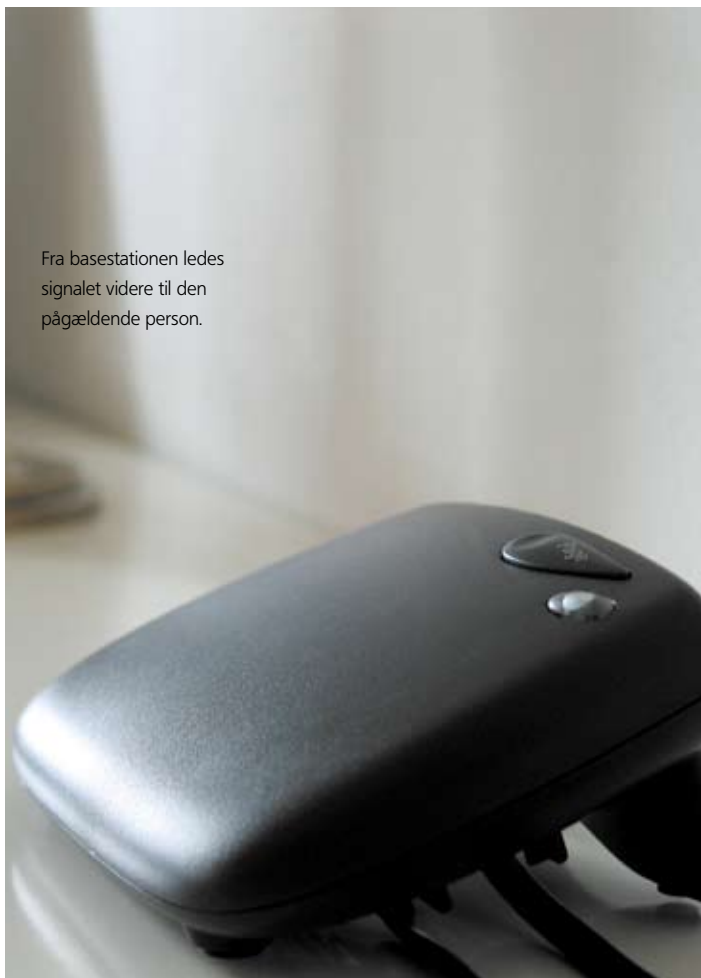

Fra basestationen ledes signalet videre til den pågældende person.



SPECTRA TRÅDLØS

Trådløs til inde og ude forbrug

Trådløs til-/frakobling

140° PIR-bevægelsesdetektor / sender og modtagesystem 868 MHz

Ingen ledningsføring! – enkel montering, endnu tidligere registrering!

Systemet styrer automatisk en nyinstalleret eller allerede eksisterende udendørs belysning ved hjælp af trådløs fjernstyring. Bevægelsesdetektoren kan anbringes præcis der, hvor den tidligst mulige registrering af en besøgende eller en uvekkommende person ønskes.

Under anvendelse af den nyeste teknologi består det trådløse 140° PIR SPECTRAsystem af en PIR bevægelsesdetektor med batteri og trådløs sender og en separat modtager, som tilkobler belysningssystemet, når den modtager det trådløse signal fra bevægelsesdetektoren.

Bevægelsesdetektoren monteres ganske enkelt der, hvor den arbejder mest optimalt. Den kan også fastgøres længere væk fra din grund for at sikre en så tidlig registrering som muligt.

Modtageren kan installeres indendørs eller udendørs og tilsluttes ganske enkelt til belysningskablet. Indbygget trådløs sender i bevægelsesdetektoren - op til 50 meter rækkevidde mellem detektor og modtager.

PIR bevægelsesdetektor med batteri

- Ingen ledningsføring - enkel installation
- Mulighed for installation på positioner, som er svære at nå med ledninger
- Indstilleligt overvågningsområde på 140° og 12 meters rækkevidde
- Installeret på kun få minutter - enkel anbringelse og isætning af batteriet
- Mulighed for ekstra bevægelsesdetektorer til udvidelse af systemet
- Godkendt af det tyske forbundsdepartement for godkendelser inden for telekommunikation (BZT), godkendelsesnr. D800470K

Modtager til netdrift

- Skal tilsluttes til det nye eller det eksisterende belysningsssystem
- Eksisterende belysning, inklusive havebelysning, kan uden problemer stilles om til automatisk belysning. Virker kun til glødelamper og halogen.

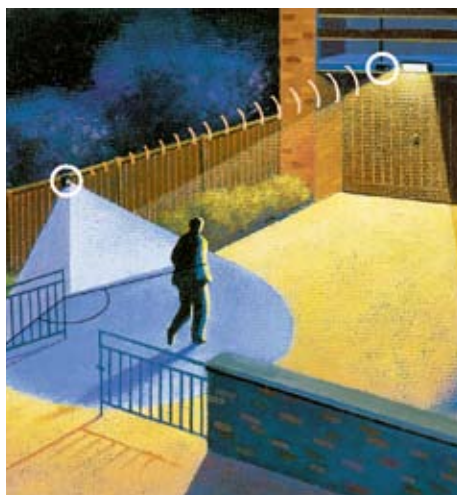
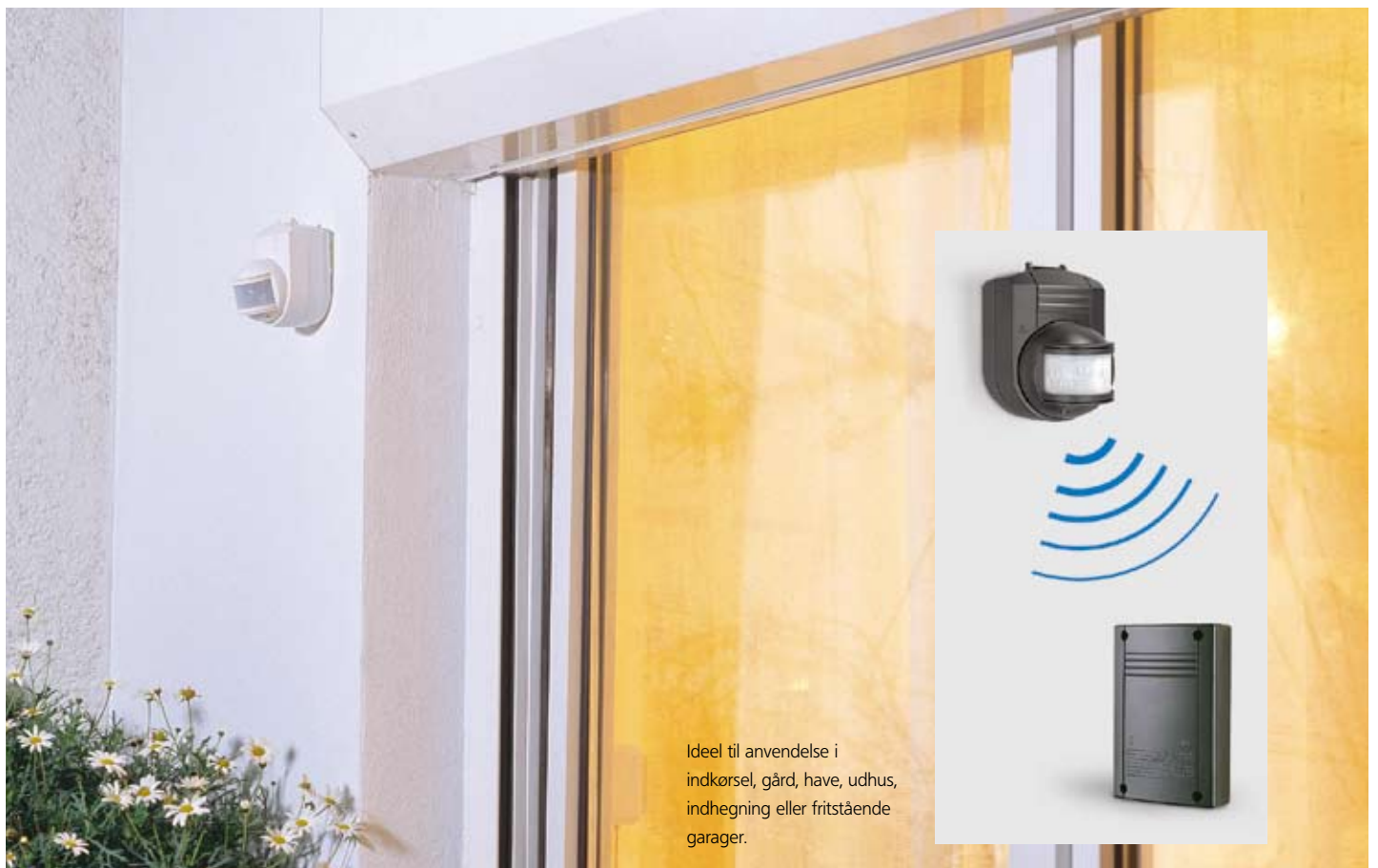

SPECTRA TRÅDLØS

Trådløs til inde og ude forbrug



SPECTRA – trådløs 868 MHz

140° PIR - bevægelsesdetektor med batteri og med indbygget trådløs sender

- Med batteri - netkabel ikke nødvendigt. Batteri med mindst 18 måneders levetid ved ca. 8 aktiveringer om dagen
- Indstilleligt 140°-overvågningsområde med 12 meters rækkevidde
- 2 registreringsområder til pålidelig aktivering uden død vinkel
- Kan installeres på enhver fast overflade, indtil 200 meter væk fra modtageren
- Overvågningsområde kan indstilles præcist for at forhindre aktivering på grund af tilgrænsende grunde, forbipasserende, trafik osv.
- Drejelig registreringsdetektor med afskærmningsplader til linsen til præcis indstilling af overvågningsområdet
- Til ændring af overvågningsområdet skær simpelthen i vågningsområdet, afskærmningspladerne, som så kan sættes i.
- Detektorens hoved skal tilpasses overvågningsområdet med hældeningen
- Let at installere og indstille
- En enkel „gåtest“ muliggør en let indstilling og tilpasning ved dagslys
- Lav batteri angivelse
- Drejereguleringerne på detektorsoklen er lette at betjene
- Der kræves et PP3/6LR61, 9 V-alkalibatteri
- Indstillelig funktionstid til individuelle krav - slår automatisk fra efter den indstillede tid, hvis der ikke registreres flere bevægelser
- En speciel systemkode forhindrer forstyrrelser på grund af et trådløst system i nærheden og gør det muligt at anvende yderligere uafhængige systemer på den samme grund
- Vejrbestandig iht. IP54
- Driftstemperatur for udendørs brug -20°C to +35°C

Mål og vægt:
70 x 100 x 55/90 mm, 140g
Farver: sort og hvid

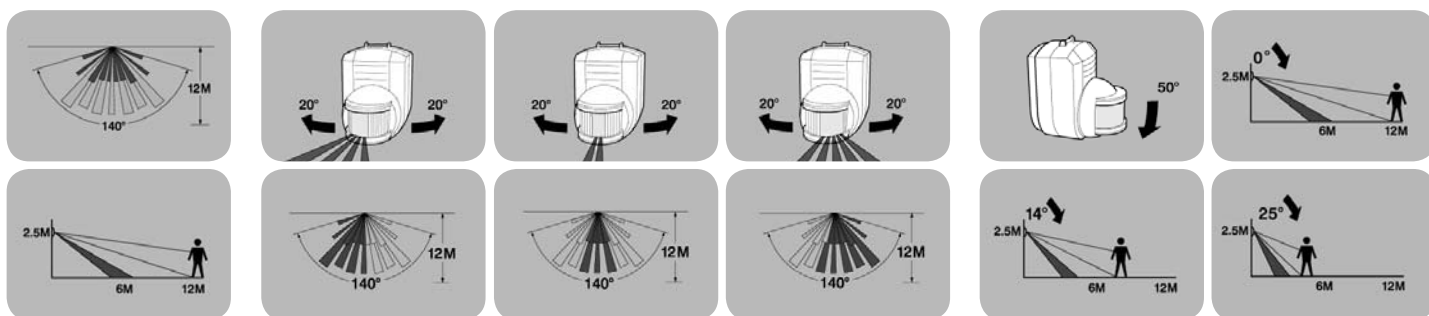
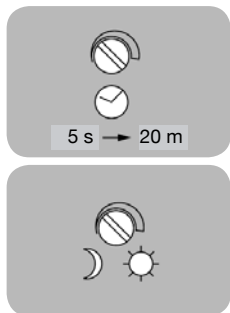

Netdrivet modtager

- Egnet til installation indendørs eller udendørs
- Modtager trådløse signaler fra bevægelsesdetektoren op til en afstand på 200 meter
- Let at tilslutte til den eksisterende udendørs belysning eller til den, der skal installeres
- Solid konstruktion, let at montere på mure eller på træ
- Kabelindgange til flere kabler muliggør den ønskede ledningsføring
- Styrer også tilsluttet wolframglødepære eller wolframhalogenarmatur indtil 1000 watt
- Vejrbestandig iht. IP54
- Driftstemperatur: -20 °C til +35 °C

Apparat inklusive pakninger, skruer og rawlplugs til installationen, udførlig vejledning til installation og indstilling.

Tilladt i radiokommunikation iht. MPT 1340. Opfylder bestemmelserne for lavspænding 73/23/EØF og elektromagnetisk kompatibilitet 89/336/EØF.

Mål og vægt:
100 x 150 x 30 mm, ca. 240g

Farver: sort og hvid

Bestillingsdata:

- Sæt L420N BLK bestående af PIR bevægelsesdetektor/ sender L430N BLK og modtager i sort
- Sæt L420N WH bestående af PIR bevægelsesdetektor/ sender L430N WHI og modtager i hvid

Art.betegn.	Farve	E-Nr. (N)	Art.-Nr. (DK)	
L420N BLK	sort	6211296	200031	sæt
L420N WHI	hvid	6211298	200032	sæt
L430N BLK	sort	6211295	200029	kun sender
L430N WHI	hvid	6211299	200030	kun sender

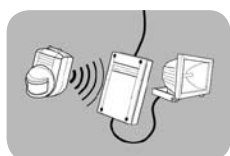

SPECTRA-LAMPER

De automatiske sikkerhedsprojektørbelysninger

De automatiske projektørbelysninger tilbyder dig valget mellem kraftige 500 W til belysning af et større område eller en energisparende 150 W-lampe til mindre anvendelsesområder.

Til udstyrsegenskaberne for alle modeller hører:

- Rækkevidde 15 meter
- Integreret passiv-infrarød-bevægelsesdetektor registrerer bevægelser af kropsvarme i overvågningszonerne og tænder automatisk for projektørbelysningen
- Drejeligt og hælningjusterbart detektorhoved til enkel og præcis indstilling af overvågningsområdet. På den måde undgås fejlalarme, f.eks. på grund af aktiviteter på den tilgrænsende grund, på grund af forbigående eller trafik. En bredderegulering af overvågningsområdet, som er enkel at håndtere
- 2 overvågningszoner, som sikrer en pålidelig aktivering, der ikke er indskrænket af „blinde pletter“
- Fejlarmandertrykkelse reducerer automatisk fejlalarme på grund af vind, regn, grene, der bevæger sig, etc.
- Drejeregulering, som er enkel at betjene, på undersiden af detektoren

- Variabel indstilling af belysningstiden for økonomisk anvendelse – når der ikke registreres flere bevægelser, kobler apparatet automatisk fra efter den indstillede tid (5 sek. - 5 min.)
- Ved hjælp af den indstillelige fotocelle kan unødigt funktion om dagen undgås
- En „bevægelsestest“ muliggør enkel indstilling og præcis justering af overvågningsområdet ved dagslys
- Apparatet kan tilsluttes til en indendørs lyskontakt, som det kan sættes manuelt på „konstant til“ eller „konstant fra“ med
- Halogenlampen er med i leveringen
- Skruer og rawplugs er med i leveringen
- Der er vedlagt en udførlig installationsvejledning

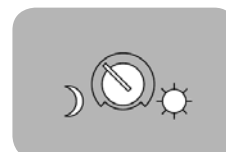
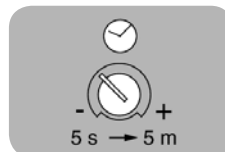

SPECTRA-LAMPER

De automatiske sikkerhedsprojektørbelysninger



SPECTRA – MINIFLOOD

150 W automatisk sikkerhedsprojektørbelysning med 140° passiv-infrarød-bevægelsesdetektor

- Vejrbestandig, energisparende 150 W halogen-projektørbelysning
- Drejeligt og hælningjusterbart 140° detektorhoved – garanterer effektiv overvågning af farlige steder og sikker belysning
- Mærkespænding 230 V AC
- 2 års producentgaranti

Mål og vægt:

180 x 135 x 110 mm, ca. 800g

⚠ Stænkvandsbeskyttet iht. IP44, egnet til udendørs brug

Opfylder den europæiske bestemmelse for lavspænding 73/23/EØF og bestemmelsen ang. elektromagnetisk kompatibilitet 89/336/EØF.

140°

150W

TO ÅRS
FREMSTILLER-GARANTI
2

Art-Bes.	Farve	E-Nr. (N)	Art-Nr. (DK)
L510N WHI	hvid	6206141	580007
L510N BLK	sort	6206142	580008

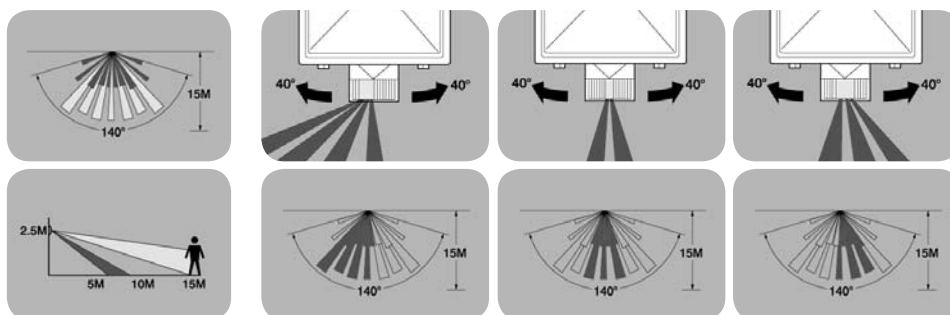

SPECTRA – MAXIFLOOD

500 W automatisk sikkerhedsprojektørbelysning med 200° passiv-infrarød-bevægelsesdetektor

- Lysstærk 500 W halogen-projektørbelysning
- Full 200°-vidvinkelovervågning til beskyttelse af døre og vinduer
- Enestående klemme muliggør installation på mange forskellige steder
- Mærkespænding: 230 V AC
- 2 års producentgaranti

Mål og vægt:

240 x 185 x 135 mm, 1650g

⚠ Stænkvandsbeskyttet iht. IP44, egnet til udendørs brug

Opfylder den europæiske bestemmelse for lavspænding 73/23/EØF og bestemmelsen ang. elektromagnetisk kompatibilitet 89/336/EØF.

200°

500W

TO ÅRS
FREMSTILLER-GARANTI
2

Art-Bes.	Farve	E-Nr. (N)	Art-Nr. (DK)
6025E	hvid	-	508097
6026E	sort	-	508098

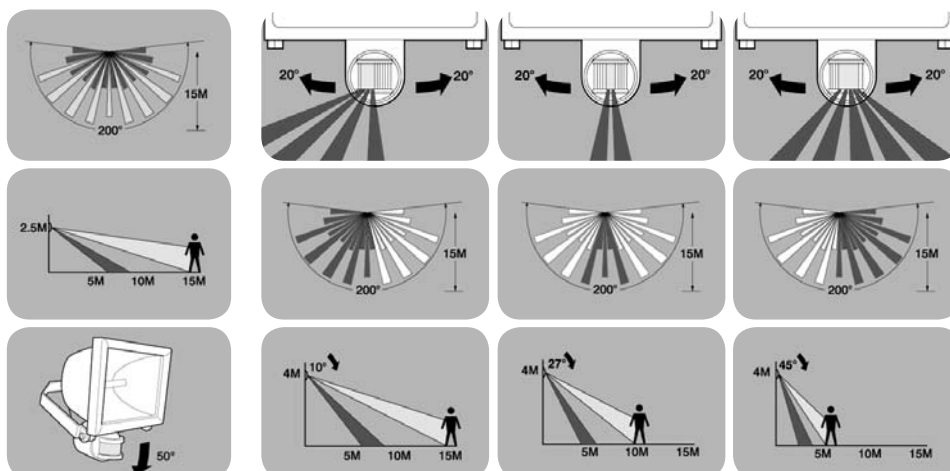

Detektoren regulerer yderligere tilsluttet belysning indtil en samlet effekt på 1000 W wolframglødetræds- eller 500 W wolframhalogen-belysning

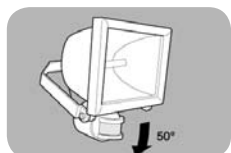

SPECTRA-LAMPER

De automatiske sikkerhedsprojektørbelysninger



SPECTRA – SUPERFLOOD

500 W automatisk sikkerhedsprojektørbelysning med 140° passiv-infrarød-bevægelsesdetektor

- Lysstærk 500 W halogen-projektørbelysning
- Drejeligt og hælningjusterbart 140° detektorhoved – garanterer effektiv overvågning af farlige steder og sikker belysning
- Mærkespænding 230 V AC
- 2 års producentgaranti

Mål og vægt: 230 x 180 x 135 mm, 1400g

Opfylder den europæiske bestemmelse for lavspænding 73/23/EØF og bestemmelsen ang. elektromagnetisk kompatibilitet 89/336/EØF.

⚠ Stærkvandsbeskyttet iht. IP44, egnet til udendørs brug



Art.-Bes.	Farve	E-Nr. (N)	Art.-Nr. (DK)
L540N BLK	sort	6206144	580010
L540N WHI	hvid	6206143	580009

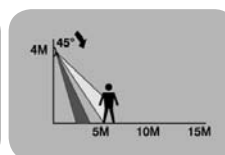
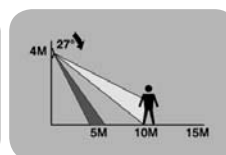
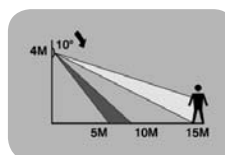
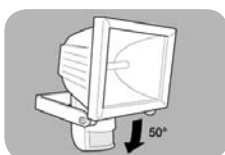

SPECTRA – LITE

Kompaktlampe med 110° passiv-infrarød-bevægelsesdetektor

- 60 W-glødepære eller halogenlampe med længde på indtil 135 mm
- Drejeligt 110° detektorhoved – garanterer effektiv overvågning af farlige steder og sikker belysning
- Mærkespænding 230 V AC
- 2 års producentgaranti

Mål og vægt: 250 x 112 x 110 mm, 655g

Opfylder den europæiske bestemmelse for lavspænding 73/23/EØF og bestemmelsen ang. elektromagnetisk kompatibilitet 89/336/EØF.

⚠ Stærkvandsbeskyttet iht. IP44, egnet til udendørs brug



Art.-Bes.	Farve	E-Nr. (N)	Art.-Nr. (DK)
L110N WHI	hvid	6206134	580000



Detektoren regulerer yderligere tilsluttet belysning indtil en samlet effekt på 1200 W wolframglødetræds- eller 1000 W wolframhalogen-belysning

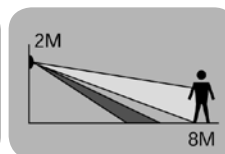
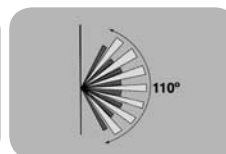
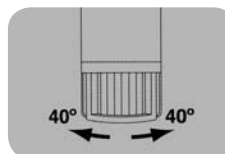

SPECTRA-BEVÆGELSESETEKTORER

Med et overvågningsområde på 140°, 200° eller 360°



De nye PIR-bevægelsesdetektorer er tilpasset nøjagtigt til de forhåndenværende krav. På den måde bliver nyanbragte eller eksisterende udendørs belysninger til automatiske belysningsanordninger, som tjener din sikkerhed og komfort.

Til udstyrsegenskaberne for alle modeller hører:

- Virker kun til glødelamper og halogen.
- 12 meters rækkevidde
- 2 overvågningszoner, som sikrer en pålidelig aktivering, der ikke er indskrænket af „blinde pletter“
- Drejeligt og hælningjusterbart detektorhoved til enkel og præcis indstilling af overvågningsområdet

På den måde undgås fejlarmer, f.eks. på grund af aktiviteter på den tilgrænsende grund, på grund af forbipasserende eller trafik

- En bredderegulering af overvågningsområdet, som er enkel at håndtere
- Fejlarmerundertrykkelse: Fejlarmer på grund af vind, regn, grene, der bevæger sig, etc. reduceres automatisk
- Drejeregulering, som er enkel at betjene, på undersiden af detektoren
- Variabel indstilling af belysningstiden, som kan tilpasses til de individuelle krav – når der ikke registreres flere bevægelser, kobler apparatet automatisk fra efter den indstillede tid (5 sek. - 5 min.)
- Ved hjælp af den indstillelige fotocelle kan unødige funktion om dagen undgås. Du indstiller simpelt hen den grad for omgivelsernes lysstyrke, som apparatet skal koble til ved (5 lux-dagslys)
- En „bevægelsestest“ muliggør enkel indstilling og justering ved dagslys
- Apparatet kan tilsluttes til en indendørs lyskontakt, som det kan sættes manuelt på „konstant til“ eller „konstant fra“ med
- Skruer og rawlplugs er med i leveringen
- Der er vedlagt en udførlig installationsvejledning



SPECTRA-BEVÆGELSEDETEKTORER

SPECTRA 360

SPECTRA 360 er en 360° passiv-infrarød-bevægelsesdetektor, som garanterer sikkerhed i alle overvågningsområder.

Med dens 360° registreringsområde har den udendørs området i synsfeltet. Den overvåger to hussider samtidigt rundt om hjørnet, som f.eks. garageindkørslen og samtidigt trappen til indgangsområdet. Med dens holder til hushjørner er den enkel og ideel at montere. Desuden har den en rækkevidde på ca. 12 meter, som er tilstrækkeligt til praktisk talt enhver overvågningsituation.

Egnet til 90° hjørnemontering!

(Loftsmontering ikke mulig)

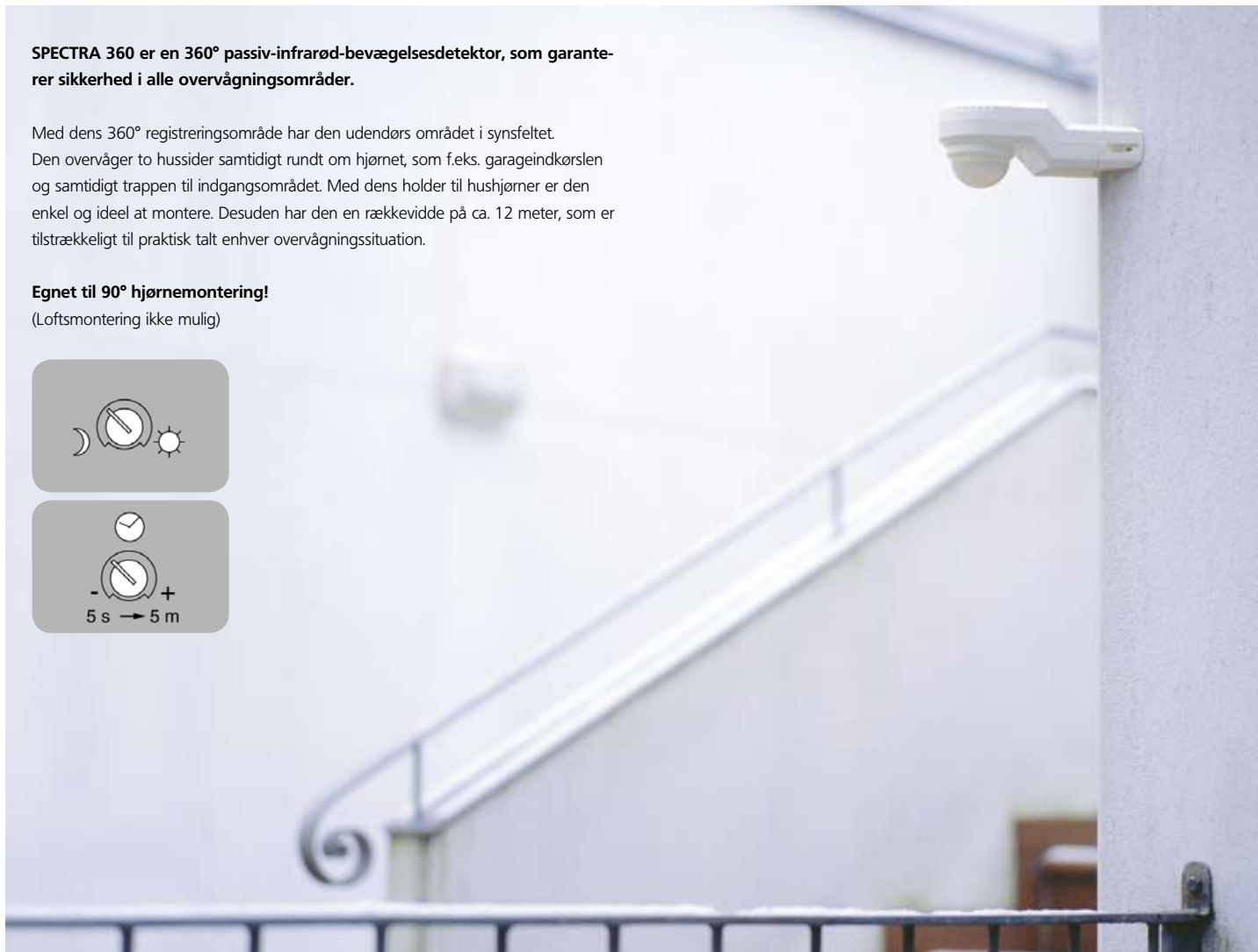
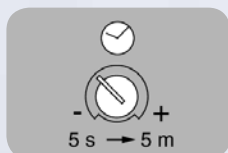

SPECTRA 360 Passiv-infrarød-bevægelsesdetektor 360°

- Overvågningsområde fulde 360° – garanterer effektiv overvågning uden „død vinkel“
- 12 meters rækkevidde
- Tidsindstilling 15 sek. – 15 min.
- Ekstra anordning til hjørnemontering for at overvåge begge hussider
- Detektoren regulerer belysning indtil i alt 1000 W
- 2 års producentgaranti



Mål og vægt:
250 x 112 x 110 mm, 400g

⚠ Stænkvandsbeskyttet iht. IP44, egnet til udendørs brug
Opfylder den europæiske bestemmelse for lavspænding 73/23/EØF
og bestemmelsen ang. elektromagnetisk kompatibilitet 89/336/EØF.

360°

TO ÅRS
FREMSTILLER-GARANTI

Art.-Bes.	Farve	E-Nr. (N)	Art.-Nr. (DK)
L230N WHI	hvid	6206139	580005
L230N BLK	sort	6206140	580006

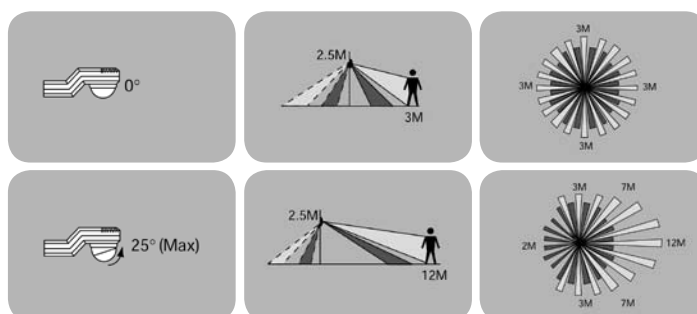

SPECTRA-BEVÆGELSEDETEKTORER

Med et overvågningsområde på 140°, 200° eller 360°



SPECTRA 200 Passiv-infrarød-bevægelsesdetektor 200°

- Overvågningsområde fuld 200°-vidinkelovervågning til beskyttelse af døre og vinduer
- Kabinettet, som kan klappes op, er letilgængeligt og gør derved kabelføring og installation lettere
- Detektoren regulerer belysning indtil i alt 1000 W
- Fuldt indstillelig kugledetektor garanterer maksimal fleksibilitet
- 2 års producentgaranti

Mål og vægt:
70 x 100 x 55/90mm, 240g

⚠ Stærkvandsbeskyttet iht. IP44, egnet til udendørs brug

Virker kun til glødelamper og halogen.
Opfylder den europæiske bestemmelse for lavspænding 73/23/EØF
og bestemmelsen ang. elektromagnetisk kompatibilitet 89/336/EØF.

200°

TO ÅRS
FREMSTILLER-GARANTI
2



Art.-Bes.	Farve	E-Nr. (N)	Art.-Nr. (DK)
L220N WHI	hvid	6206137	580003
L220N BLK	sort	6206138	580004

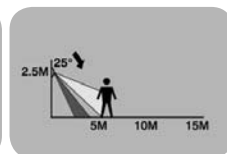
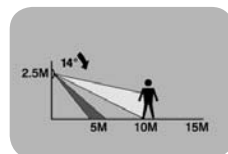
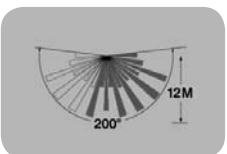
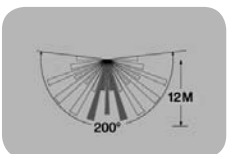
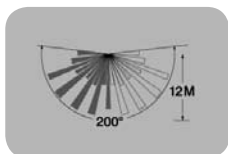
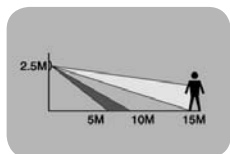
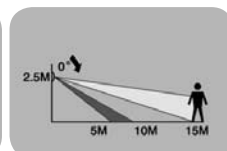
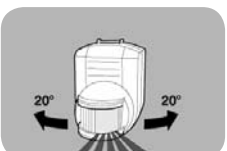
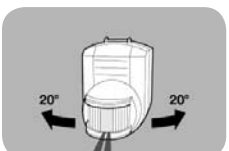
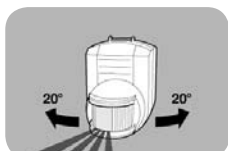
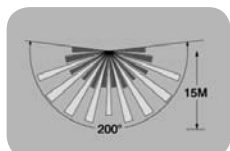

SPECTRA 140 Passiv-infrarød-bevægelsesdetektor 140°

- Overvågningsområde fulde 140° – garanterer effektiv overvågning af farlige steder, hvor det gøres sværere at trænge ind
- Detektoren regulerer belysning indtil i alt 1000 W
- Detektorhovedet kan drejes og hældes for at indstille overvågningsrækkevidden
- 2 års producentgaranti

Mål og vægt:
70 x 100 x 105 mm, 260g

⚠ Stærkvandsbeskyttet iht. IP44, egnet til udendørs brug

Virker kun til glødelamper og halogen.
Opfylder den europæiske bestemmelse for lavspænding 73/23/EØF
og bestemmelsen ang. elektromagnetisk kompatibilitet 89/336/EØF.

140°

TO ÅRS
FREMSTILLER-GARANTI
2



Art.-Bes.	Farve	E-Nr. (N)	Art.-Nr. (DK)
L210N WHI	hvid	6206135	580001
L210N BLK	sort	6206136	580002

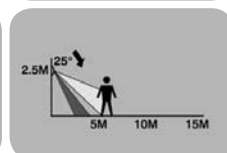
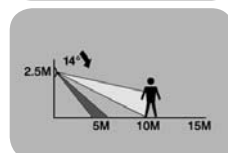
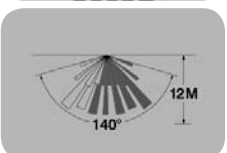
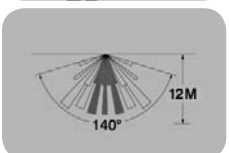
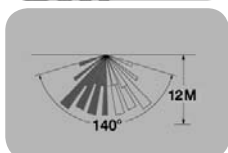
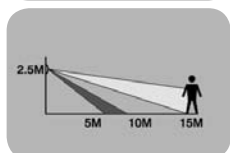
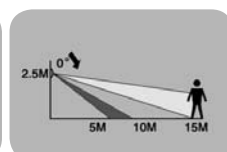
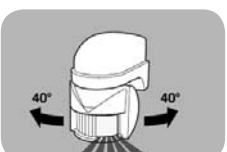
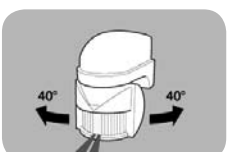
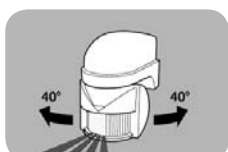
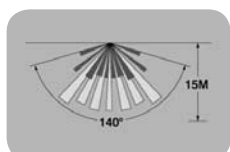

OPTISK SIGNALUDSTYR

Indbygningssignallamper – hærværkssikre

Hærværkssikre indbygningssignallamper til alle mekaniske og vejrbedingede krav indendørs og udendørs.

Kapslingsklasse: IP 65, kuglekalot af slagfast polykarbonat (indtil 20 år).
Kabinet: PC/ABS blend, slagfast, sort.

Montering: i hul Ø 37 mm (PG 29).

Tilslutning: skruetilslutning, M3, trækafastning, kabeludgang radial eller aksial.

Afskærmning iht. VDE. Montering på væggen mulig med kabinettet E4099 (se nedenfor).
Temperaturområde: -20 °C til + 50 °C, vægt: 0,130 kg, længde 98 mm, Ø 68 mm.



E4002

E4001/E4002 – konstant lysende lampe til driftsspænding 12-240 V AC/DC

- Glødepærefatning: B 15d, maks. 10 watt, bajonetlås
- Strømforbrug og startstrøm afhængigt af glødepære
- Glødepære ikke indeholdt i leveringen

Art.-Bes.	Farve	E-Nr. (N)	Art.-Nr. (DK)
E4001	rød	6206200	808113
E4002	gul	6206201	808114
E4005	Glødelampe 12 V/7 W	6206202	808115
E4006	Glødelampe 24 V/7 W	6206203	808116
E4007	Glødelampe 230 V/10 W	6206204	808117



E4010

E4010/E4011 – konstant lysende LED-lampe eller blinkende LED-lampe til driftsspænding 24 V AC/DC

Konstant lys: 24 LED'er
Blinklys: blinkefrekvens ca. 1 Hz
Strømforbrug: ved 24 V/DC = 70 mA
Startstrøm: ved 24 V/DC = <0,50 A

Art.-Bes.	Farve	Udførelse	E-Nr. (N)	Art.-Nr. (DK)
E4010/3+7	rød	holdbarh. lampe	6206205	808118
E4011/3+7	gul	holdbarh. lampe	6206206	808119
E4020/3+7	rød	Blinklyslampe	6206207	808120
E4021/3+7	gul	Blinklyslampe	6206208	808121



E4030

E4030/E4031 – elektronisk blitzlampe 24 V DC eller 230 V AC

Blitzfrekvens: ca. 1 Hz
Blitzeffekt: 2 Ws
Strømforbrug: ved 24 V/DC = 225 mA, ved 230 V/AC = 15 mA
Startstrøm: ved 24 V/DC = <0,5 A, ved 230 V/AC = <0,25 A

Art.-Bes.	Farve	Elektr. spænding	E-nr.	Art.-Nr. (DK)
E4030/3+7	rød	24 V DC	6206209	808122
E4031/3+7	gul	24 V DC	6206210	808123
E4040/5	rød	230 V AC	6206211	808125
E4041/5	gul	230 V AC	6206212	808127



E4010 med E4099

Tilbehør:

- Kabinet til montering på væggen IP 65
Passende til alle indbygningssignallamper

Mål: ca. 82 x 82 x 55 mm

Art.-Bes.	Farve	E-Nr. (N)	Art.-Nr. (DK)
E4099	grå	6206231	808142





E4051

E4050/E4051 – rørdorlampe med halogenpære

- Til montering indendørs og udendørs
- Lang levetid
- Kabinet: ABS/PC, slagfast, sort. Kuglekalot: polykarbonat rød eller gul, slagfast, kapslingsklasse IP 65
- Bund- eller vinkelmontering, skruetilslutning
- Spejlrødationshastighed: ca. 180 o/min., indkoblingstid: 100 % ED, temperaturområde: -30 °C til +50 °C
- Halogenlampe G 6.35 35 watt indeholdt i leveringen

Mål: længde 216 mm, Ø 130 mm

Art.-Bes.	Farve	Elektr. spænding	Strøm	E-Nr. (N)	Art.-Nr. (DK)
E4050/5	rød	230 V AC	0,170 A	6206216	808145
E4050/6	rød	12 V DC	3,000 A	6206217	808146
E4050/3+7	rød	24 V AC/DC	1,600 A	6206218	808131
E4051/5	gul	230 V AC	0,170 A	6206219	808132
E4051/6	gul	12 V DC	3,000 A	6206220	808133
E4051/3+7	gul	24 V AC/DC	1,600 A	6206221	808134
E4055	Vinkel til vægmontering			6206222	808135



E4060

E4060/E4061 – rørdorlampe med 3-fresnel-linseoptik

I denne signallampe placeres der 3 fresnel-linser under en vinkel på 120°. Denne placering bevirker, at i modsætning til rødations-spejlet, hvor kun et lyspunkt er synligt, kan betragteren nu se tre lyspunkter.

- Derfor også ekstremt synlig under dårlig sigtbarhed
- Lysfrekvens 2-4 Hz
- Til montering indendørs og udendørs
- Lang levetid (5000 driftstimer)
- Kabinet: ABS/PC, slagfast, sort, kuglekalot: polykarbonat rød eller gul, slagfast, kapslingsklasse IP 65

- Bund- og vinkelmontering, skruetilslutning
- Rødationshastighed: ca. 60 o/min., indkoblingstid: 100 % ED, temperaturområde: -30 °C til +50 °C
- Halogenlampe G 6.35 35 watt indeholdt i leveringen

Mål: længde 216 mm, Ø 130 mm

Art.-Bes.	Farve	Elektr. spænding	Strøm	E-Nr. (N)	Art.-Nr. (DK)
E4060/5	rød	230 V AC	0,170 A	6206223	808146
E4060/6	rød	12 V DC	3,000 A	6206224	808147
E4060/3+7	rød	24 V AC/DC	1,600 A	6206225	808138
E4061/5	gul	230 V AC	0,170 A	6206226	808139
E4061/6	gul	12 V DC	3,000 A	6206227	808140
E4061/3+7	gul	24 V AC/DC	1,600 A	6206228	808141
E4055	Vinkel til vægmontering			6206222	808135

E4148 – rørdorlampe med halogenpære

til montering indendørs og udendørs. Godkendt til anvendelse på køretøjer (12 og 24 volt), kabinet: kunststofsokkel med metalbund og PVC-tætning, kuglekalot: orange akrylglas (PMMA), montering: ved hjælp af skruer, kapslingsklasse IP 54

- Spejlrødationshastighed: ca. 170 o/min., indkoblingstid: 100 % ED

Temperaturområde: -20 °C til +50 °C

- Halogenlampe indeholdt i leveringen

Mål: længde 215 mm, Ø 152 mm

Vægt: 12 V DC og 24 V DC HI 55 W/12+24 V = 1,4 kg, 230 V AC HI 70 W/230 V = 2,3 kg



E4148/E4149

Art.-Bes.	Farve	Elektr. spænding	Strøm	E-Nr. (N)	Art.-Nr. (DK)
E4148/5	orange	230 V AC	0,300 A	6206250	403435
E4148/6	orange	12 V DC*	0,300 A	6206251	403436
E4148/7	orange	24 V DC*	2,600 A	6206252	403437

* i overensstemmelse med test normer K8636 blå og K8637 gul

E4149 – rørdorlampe med glødepære E 14, 40 watt

- Glødepære indeholdt i leveringen
- Kabinet: termoplast (ABS) slagfast, sort

- Kuglekalot: Makrolon orange
 - Andre kuglekalotfarver på forespørgsel
- Vægt: 1,4 kg
(andre data som E4148)

Art.-Bes.	Farve	Elektr. spænding	Strøm	E-Nr. (N)	Art.-Nr. (DK)
E4149/5	orange	230 V AC	0,300 A	6206253	403440

OPTISK SIGNALUDSTYR

Blitzlamper



E5100 (i stedet for E4144/E4150) – blitzlampe

- Enkel montering, kuglekalotten kan kun tages af med værktøj
- Moderne design
- Høj kapslingsklasse IP 65
- Egnede til indendørs og udendørs brug
- Blitzeffekt: 5 Ws
- Kabinet: PC/ABS blend

Mål (diameter x højde): 100 mm x 138,5 mm



Art.-Bes.	Farve	Elektr. spænding	Strøm	E-Nr. (N)	Art.-Nr. (DK)
E5100/6RT	rød	12 V DC	500 mA	6206257	600014
E5100/6GE	gul	12 V DC	500 mA	6206258	600015
E5100/7RT	rød	24 V DC	300 mA	6206259	600016
E5100/7GE	gul	24 V DC	300 mA	6206260	600017
E5100/5RT	rød	230 V AC	150 mA	6206255	600018
E5100/5GE	gul	230 V AC	150 mA	6206256	600019



E5107 – konstant lysende/blinkende/røddations-LED-lampe

- Multifunktional LED-lampe
- Omstillelig lystype
- Enkel montering
- Levetid indtil 50.000 h
- Høj kapslingsklasse IP 65 – egnet til indendørs og udendørs brug
- Kabinet: PC/ABS blend

5108 – LED-blitzlampe

- Enkel montering
- Levetid indtil 50.000 h
- Høj kapslingsklasse IP 65 – egnet til indendørs og udendørs brug

Mål (diameter x højde): 100 mm x 138,5 mm



Art.-Bes.	Farve	Elektr. spænding	Strøm	E-Nr. (N)	Art.-Nr. (DK)
E5107/RT	rød	24 V DC	150 mA	6206265	600024
E5107/GE	gul	24 V DC	150 mA	6206264	600025
E5108/7RT	rød	24 V DC	30 mA	6206269	600026
E5108/7GE	gul	24 V DC	30 mA	6206268	600024
E5108/5RT	rød	230 V AC	< 30 mA	6206267	600028
E5108/5GE	gul	230 V AC	< 30 mA	6206266	600037



E5104 og E5105



E5106



E5005

Tilbehør til E5100, E5107 og E5108:

- E5104 – fod til rør (kræves 2 gange)
- E5105 – rør eloxeret aluminium, 100 mm langt
- E5106 – beskyttende wirehus
- E5005 – kunststofvinkel til vægmontering

Art.-Bes.	Farve	E-Nr. (N)	Art.-Nr. (DK)
E5104	sort	6206261	600021
E5105	sølv	6206262	600022
E5106	krom	6206263	600023
E5005	sort	6206254	600029

OPTISK SIGNALUDSTYR

Advarselslamper, blitzlamper og sirener



E4070/4071 – advarselslampe (konstant lys)

- Til indendørs og udendørs brug
- Kapslingsklasse IP 65
- Kabinet ABS/PC, kuglekalot: polykarbonat
- Tilslutning: skruefri klemmeteknik til 2 x 0,75 mm2 til 2 x 1,5 mm2, afskærmning iht. VDE
- Indkoblingstid: 100 % ED maks. 15 W
- Montering: bundmontering, vinkelmontering
- Temperaturområde: -25 °C til +50 °C
- Fatning: B 15 d

Mål og vægt: længde 139 mm, Ø 90 mm, 200g

Glødepære ikke indeholdt i leveringen

Art.-Bes.	Farve	Elektr. spænding	E-Nr. (N)	Art.-Nr. (DK)
E4070	rød	12-240 V AC/DC	6206229	808147
E4071	gul	12-240 V AC/DC	6206230	808148
E4045	Vinkel til vægmontering		6206213	808128
E4046	Glødelampe 24 V/15 W BA 15d		6206214	808129
E4047	Glødelampe 230 V/15 W BA 15d		6206215	808130



E4122

Elektronisk blitzlampe 12 V DC:

VdS-nr.: G 195081 og G 296015

Elektronisk blitzlampe 24 V DC:

VdS-nr.: G 195082 og G 296014

- Optisk signalgiver med høj lyseffekt
- Ses også godt i lyse rum
- Egnet til tørre og fugtige rum samt til udendørs montering – kabinet: polykarbonat
- Blitzfrekvens: 1 Hz W 20 % eller 60 blitz/min.
- -20 °C til +55 °C
- Indkoblingstid: 100 % ED (D)
- Kapslingsklasse IP 54 (IP 65 med ekstrakomponent E4128 + E4129)

Kombination med platformsirenerne E4131 og E4132 muliggør en optisk og akustisk signalisering.

Mål: Ø 93 mm, højde 52 mm



E4132 + E4121

Art.-Bes.	Farve	Elektr. spænding	Strøm	E-Nr. (N)	Art.-Nr. (DK)
E4121	rød	12 V DC	200 mA	6206232	408121
E4122	gul	12 V DC	200 mA	6206233	408122
E4123	rød	24 V DC	155 mA	6206234	408123
E4124	gul	24 V DC	155 mA	6206235	408124
E4125	rød	230 V AC	12 mA	6206236	408125
E4126	gul	230 V AC	12 mA	6206237	408126



E4139

Advarselslydsirene

Signalgiverne er konciperet til alarmsignaler i omgivelser med meget forskellige støjbelastninger.

- DIP-kontakter muliggør et tonevalg ud fra 26 tonearter
- Afhængigt af støjniveauet kan lydstyrken også reduceres
- Brug med et batterisystem gøres lettere med det lave strømforbrug
- Til montering på væggen eller forsænket montering kan signalgiveren leveres i et hvidt eller rødt kunststofkabinet
- Elektronikken er beskyttet af en epoxyharpiks-indkapsling
- Kabinet: ABS 30
- Kapslingsklasse IP 65

Egenskaber:

- Høj lydstyrke
- Lavt strømforbrug
- Lydstyrken kan reguleres op til ca. 100 dB(A)

Mål og vægt:

86 x 86 x 50,5 mm, på væg = 160 g, forsænket = 110g

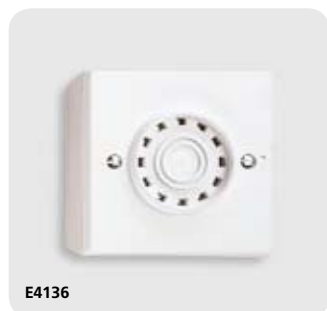

E4136

Art.-Bes.	Farve	Elektr. spænding	Strøm	E-Nr. (N)	Art.-Nr. (DK)
E4136	hvid AP	12-24 V DC	20 mA	6206242	519001
E4137	rød AP	12-24 V DC	20 mA	6206243	519003
E4138	hvid UP	12-24 V DC	20 mA	6206244	519005
E4139	rød UP	12-24 V DC	20 mA	6206245	519007

OPTISK SIGNALUDSTYR

Elektroniske sirener

E4140/E4141 elektroniske sirener

E4140/E4141 elektroniske sirener

- Alarm- og overvågningsudstyr til universel anvendelse
- Lydstyrken kan reguleres internt
- 26 forskellige toner kan programmeres på helt enkel vis ved hjælp af den indvendige 5-polede DIP-kontakt

Valgmulighederne omfatter DIN-tone, forskellige grænsetoner, backup-alarm, diverse frekvenser for brandalarm og flere specielle modulationer

- Parallelforbindelse er mulig

- 12 V DC-sirenen kan også benyttes med alarmanlægcentralen SA3-5
- Indkoblingstid: 100 % ED (D)
- Automatisk synkronisation af udstyr med samme programmering
- Kapslingsklasse IP 54 (IP 65 med ekstrakomponent E4128 eller E4129)
- Temperaturområde: -40 °C til +80 °C
- Rød eller hvid (VdS-nr.: G 296013)

Mål og vægt: Ø 92 mm, højde 75 mm, 300g



E4140 – elektronisk sirene

- Tilslutning til 12-24 V DC
- Kan reguleres op til ca. 105 dB(A)
- 26 forskellige toner kan programmeres og fremkaldes under 1. tonetilslutning. Et yderligere signal kan aktiveres fra et andet

sted: 2. tone. Denne tone er i sin klang afhængig af programmeringen af den 1. tone.

- Lydstyrken afhænger af tonen

Art.-Bes.	Farve	Elektr. spænding	Strøm	E-Nr. (N)	Art.-Nr. (DK)
E4140rt	rød	12-24 V DC	8-18 mA	6206246	403380
E4140ws	hvid	12-24 V DC	8-18 mA	6206247	403381



E4141 – elektronisk sirene

- Tilslutning til 110-230 V AC
- Kan reguleres op til ca. 112 dB(A)
- 26 forskellige toner kan programmeres og fremkaldes
- Lydstyrken afhænger af tonen

Art.-Bes.	Farve	Elektr. spænding	Strøm	E-Nr. (N)	Art.-Nr. (DK)
E4141rt	rød	110-240 V AC	max. 35 mA	6206248	403390
E4141ws	hvid	110-240 V AC	max. 35 mA	6206249	403391



Med ekstrakomponenterne **E4128** og **E4129** er en optisk og akustisk signalisering mulig med kabelindføring i siden. Den akustiske advarsel udsendes med de kendte sirener **E4140** eller **E4141**.

Den optiske signalisering foregår med blitzlampen (E4121 - E4126).



E4128/E4129

Ekstrakomponent til E4140 og E4141
Anvendes som supplerende underdel eller som indmuringssåse til kabelindføring i siden ved hjælp af PG-forskruning.
Mål: Ø 92 mm, højde 48 mm, Ø hul i siden 21 mm

Art.-Bes.	Farve	E-Nr. (N)	Art.-Nr. (DK)
E4128	rød	6206238	408128
E4129	hvid	6206239	408129



E4131/E4132 – elektroniske platformsirener

VdS-nr.: G 195718 og G 296010

- Indendørs sirene
- Lydstyrken kan reguleres internt op til ca. 92 dB(A)
- 26 forskellige toner kan programmeres ved hjælp af den indvendige 5-polede DIP-kontakt
- Kabinet: termoplast (ABS), slagfast
- Temperaturområde: -40 °C til +80 °C
- Kapslingsklasse IP 54
- Indkoblingstid: 100 % ED (D)

Kombination med blitzlampene E4121-E4126 muliggør en optisk og akustisk signalisering.

Mål og vægt: Ø 111 mm, højde 26 mm, 150g



Art.-Bes.	Farve	Elektr. spænding	Strøm	E-Nr. (N)	Art.-Nr. (DK)
E4131	rød	12-24 V DC	max. 16 mA	6206240	403031
E4132	hvid	12-24 V DC	max. 16 mA	6206241	403032

SIGNALLAMPER

Lampe-signal-kombination til garageindkørsler og parkeringshuse



Lampe-signal-kombination

- Højt lysudbytte ved hjælp af optimeret linse
- Høj kapslingsklasse IP 65 til anvendelse indendørs og udendørs
- Signalvirkningen kan forstærkes endnu mere med en ekstra reflektor (tilbehør)

Tekniske data:

- Kabinet: ABS, slagfast, gråt
- Kuglekalot: rødt, grønt eller gult polykarbonat
- Fatning: E 27, maks. 25 W
- Montering: huller på bagsiden til at brække ud
- Tilslutning: skruefri klemmetilslutning
- Kabelindføring: foroven eller forneden med PG-13,5-forskrning eller på bagsiden med gummibøsning, Ø 6-12 mm
- Glødepære ikke indeholdt i leveringen (fås på forespørgsel)

Tilbehør:

- E89003 forbindelsesnippel
- E89005 bøjle til en signallampe med tilbehør
- E89006 bøjle til to signallamper med forbindelsesnippel og tilbehør
- E89008 ekstrareflektor



Art.-Bes.	Farve	E-Nr. (N)	Art.-Nr. (DK)
E891	rød	6206274	808110
E892	grøn	6206275	808111
E893	gul	6206276	808112
E89003	grå	6206270	890019
E89005	sølv	6206271	890020
E89006	sølv	6206272	890021
E89008	sølv	6206273	890022

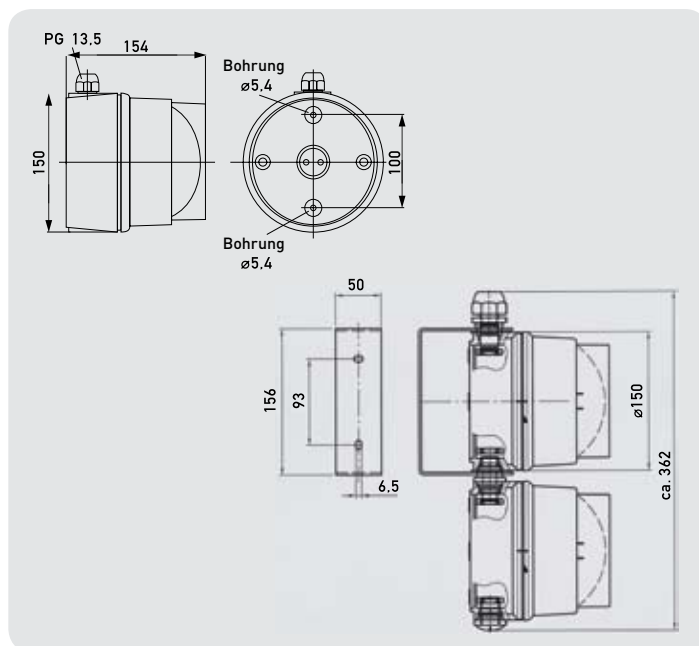

E894 og E895 – LED-lamper

- Lampekombination med vedligeholdelsesfri røde eller grønne LED'er
- Entydig signalisering også ved solindstråling
- Høj kapslingsklasse IP65
- Til indendørs og udendørs brug
- Kuglekalot: transparent polykarbonat

Mål (diameter x højde): 150 mm x 147 mm

Tilbehør:

- E89003 forbindelsesnippel
- E89005 bøjle til en signallampe med tilbehør
- E89006 bøjle til to signallamper med forbindelsesnippel og tilbehør
- E89008 ekstrareflektor

Art.-Bes.	Farve	Strømforsyning	E-Nr. (N)	Art.-Nr. (DK)
E894/7RT	rød	LED lampe, 12-24V DC	6206278	600030
E895/7GN	grøn	LED lampe, 12-24V DC	6206280	600031
E894/5RT	rød	LED lampe, 230V AC	6206277	600032
E895/5GN	grøn	LED lampe, 230V AC	6206279	600033

OPTISK/AKUSTISK SIGNALUDSTYR

Elektroniske sirener, horn og summere



E4111/E4112 – sirene med blitzlampe

- Sirene kombineret med blitzlys
- Lydstyrken kan reguleres op til ca. 100 dB(A)
- Alternerende eller konstant lyd
- Kapslingsklasse IP 54 (IP 65 med ekstrakomponent E4128 + E4129)
- Temperaturområde: -10 °C til +55 °C
- Indkoblingstid: 100 % ED (D)
- Blitzfrekvens: 60 blitz/min. = 1 Hz

- Kabinetmateriale: ABS 30 og polykarbonatlinse
 - Farve: hvid/orange
- Mål: Ø 93 mm, højde 92 mm

Art.-Bes.	Farve	Elektr. spænding	Strøm	E-Nr. (N)	Art.-Nr. (DK)
E4111/6	hvid	12 V DC	70 mA	6206281	808143
E4112/7	hvid	24 V DC	70 mA	6206282	808144



E4143 – horn med advarselys

- Horn kombineret med advarselys, kan aktiveres separat
- Egnet til fugtige rum. Kabinet: termoplast (ABS) slagfast, grå, kuglekalot: makrolon gul, andre kuglekalotfarver på forespørgsel
- Kapslingsklasse IP 33 iht. DIN 40050
- En tilslutning til horn og lys, kabelindføring indtil Ø 9 mm
- Temperaturområde: -20 °C til +50 °C
- Lydfrekvens = 600 Hz/≈ 100 Hz

- Fatning: BA 15d/7 W
- Indkoblingstid: 100 % ED
- Ca. 92 dB(A)

Mål og vægt:
256 x 70 x 78 mm, 270g

Art.-Bes.	Farve	Elektr. spænding	Strøm	E-Nr. (N)	Art.-Nr. (DK)
E4143/5	grå	230 V AC	0,050 A	6206283	403400
E4143/6	grå	12 V DC	0,610 A	6206284	403401
E4143/7	grå	24 V DC	0,320 A	6206285	403402



E4170 – blitzlampe med summer (i stedet for E4147)

- Summer kombineret med blitzlys, kan aktiveres separat
- Også egnet til fugtige rum og montering udendørs
- Kabinet: slagfast PC, rød kuglekalot
- Høj kapslingsklasse IP 65 iht. DIN 40050
- Tilslutning: skrueklemmer med ledningsbeskyttelse maks. 1,5 mm

- Lydfrekvens 2,3 KHz
- Indkoblingstid: 100 % ED (D)

Mål: Ø 89 x højde 110 mm

Art.-Bes.	Farve	Elektr. spænding	Strøm	E-Nr. (N)	Art.-Nr. (DK)
E4170/8GE	rød/sort	12-24 V AC/DC	< 150 mA	6206286	403503
E4170/5GE	rød/sort	230 V AC	< 60 mA	6206287	403504
E4170/8RT	rød/sort	12-24 V AC/DC	< 150 mA	6206288	403505
E4170/5RT	rød/sort	230 V AC	< 60 mA	6206289	403506



E5300 – LED-summer kombination

- Optisk/akustisk signalgiver (konstant lyd)
- Indbygningsmontering til Ø 22,5 mm med fordrejningssikring
- Kabinet: polykarbonat ABS blend
- Høj kapslingsklasse IP 65 iht. DIN 40050
- Indkoblingstid: 100 % ED
- Lydstyrke: 80 dB(A)

Mål: Ø 49,5 x højde 74 mm

Art.-Bes.	Farve	Elektr. spænding	Strøm	E-Nr. (N)	Art.-Nr. (DK)
E5300/7	rød/sort	24 V DC	50 mA	6206290	600034
E5300/5	rød/sort	230 V AC	20 mA	6206291	600034



SIGNALHORN

Horn, signal- og mini-horn



E2621/E2622 – små horn

- Horn til montering indendørs og udedørs
- Kapslingsklasse IP 33, DIN 40050, slagfast kunststofkabinet ABS
- Temperaturområde: -20 °C til +70 °C
- Farve: grå RAL 7035
- Indkoblingstid: 100 % ED (normal kortvarig brug)
- Ca. 92 dB(A)

Mål og vægt:

170 x 70 x 78 mm, 160g

E2621 – småhorn til DC

Art.-Bes.	Farve	Elektr. spænding	Strøm	E-Nr. (N)	Art.-Nr. (DK)
E2621/6	hvid	12 V DC	0,150 A	6216025	403333
E2621/7	hvid	24 V DC	0,070 A	6216030	403334

E2622 – småhorn til DC

Art.-Bes.	Farve	Elektr. spænding	Strøm	E-Nr. (N)	Art.-Nr. (DK)
E2622/1	hvid	6-8 V AC	0,400 A	6216015	403341
E2622/2	hvid	12 V AC	0,330 A	6206296	403342
E2622/3	hvid	24 V AC	0,190 A	6206297	403343
E2622/5	hvid	230 V AC	0,015 A	6240513	403345



E2620 – signalhorn

- Kapslingsklasse IP 55, DIN 40050 – vandtæt, slagfast kunststofkabinet ABS
- Temperaturområde: -20 °C til +60 °C
- Farve: lysegrå RAL 7035
- Kabelindføring, gummiklemmenippel 7–10 mm, uden radiostøj
- Indkoblingstid: 100 % ED
- Ca. 108 dB(A)

Mål og vægt:

356 x 148 x 152 mm, 1000g

Art.-Bes.	Farve	Elektr. spænding	Strøm	E-Nr. (N)	Art.-Nr. (DK)
E2620/2	grå	12 V AC	0,800 A	6216292	403310
E2620/3	grå	24 V AC	0,510 A	6206293	403311
E2620/5	grå	230 V AC	0,090 A	6216010	403316
E2620/6	grå	12 V DC	0,450 A	6206294	403317
E2620/7	grå	24 V DC	0,350 A	6206295	403318

ALARMRINGEKLOKKER

Ringeklokker til jævn- eller vekselspænding

Kan leveres med to forskellige skåldiameter og begge også til anvendelse med jævn- eller vekselspænding. Den nemmest mulige installation i forbindelse med meget stor pålidelighed, garanterer en usammenlignelig lang levetid. Alle jævnstrømsklokker er polariserede og radiostøjdæmpede. 154 mm eller 230 mm Ø, fosfatbehandlet stål, grå eller rød ovnlakering. Af gråt, højslagfast polykarbonat; bagside med typebetegnelse og spændingsangivelse. Af galvaniseret plade, forboret til montering på væggen eller til indbygning i separat, vejrbeskyttet kabinet til montering på væggen. Vekselstrømringleklokker: rustfrit stål; jævnstrømringleklokker: tyk stålplade. Systemet arbejder i et rør, som er fyldt med nylonglas og grafit.

Smøring er ikke nødvendig. Alle spoler er fuldt isoleret. Næsten ingen temperaturstigning i funktion. Egnede til en minimumprøvespænding mellem strømførende dele og kabinet på 3750 V RMS ved vekselstrøm og 500 V RMS ved jævnstrømsudførelse. Der anvendes kun nylonlejer. Stærk fosforbronze og rustfrit stål (kun jævnstrømsudførelse kobberpalladium). Hver ringeklokke er pakket enkeltvist og forsynet med en monteringsvejledning samt alle nødvendige fastgørelsesskruer. Indkoblingstid: 100 % ED (D). IP 44 muligt med monteringsstilslutningsboks 56-66.



Alarmingeklokker til vekselspænding / AC

- Masterbell: skåldiameter 154 mm
- Ca. 100 dB(A)
- Vægt: 1,5 kg

Art.-Bes.	Farve	Elektr. spænding	Strøm	Ω	E-Nr. (N)	Art.-Nr. (DK)
56-012	grå	12 V AC	0,70 A	9	6215128	581069
56-024	grå	24 V AC	0,43 A	30	6215130	581070
56-120	grå	110/130 V AC	0,08 A	840	6206298	581071
56-230	grå	220/240 V AC	0,04 A	3000	6215134	581072
56-230R	rød	220/240 V AC	0,04 A	3000	6206299	581077



Alarmingeklokker til jævnspænding / DC

- Masterbell: skåldiameter 154 mm
- Ca. 91 (94) dB(A)
- Vægt: 1,7 kg

Art.-Bes.	Farve	Elektr. spænding	Strøm	Ω	E-Nr. (N)	Art.-Nr. (DK)
66-06SP	grå	6(12) V DC	0,18(0,32)	9	6215340	581088
66-12SP	grå	12(24) V DC	0,09(0,16)	45	6215342	581130
66-24SP	grå	24(42) V DC	0,05(0,07)	190	6215345	581084
6624SPR	rød	24(42) V DC	0,05(0,07)	190	6215346	581089



59-230 – alarmingeklokke til vekselspænding/AC

- Bigbell: skåldiameter 230 mm
- Mærkespænding 220/240 V AC – Strøm 0,04 amp.
- Spolemodstand 3000 Ω
- 2,1 kg – ca. 106 dB(A) – grå



56-66 – monteringsboks

For at opnå kapslingsklasse IP44.
 • Med vedlagte tætningsringe
 Kabelindføring med PG 13,5 skal bores på stedet.

Mål og vægt:
 168 x 102 x 48 mm, 140g

Art.-Bes.	Farve	E-Nr. (N)	Art.-Nr. (DK)
59-230	grå	6215116	581093

Art.-Bes.	Farve	E-Nr. (N)	Art.-Nr. (DK)
56-66	hvid	6215397	589020



E2626N – elektronisk ringeklokke

- Yderst robust ringeklokke, stød- og vibrationsfast (iht. DIN 40046/7/8), vandtæt kompaktkabinet af selvslukkende polypropylen, fiberglasforstærket
- Enkel og særdeles hurtig montering
- Klokke i ståludførelse lakeret med epoxy pulver
- Kabelforskrining PG 7
- Indkoblingstid: 100 % ED; 50 Hz
 -30 °C til +50 °C
- Kapslingsklasse IP 66
- Ca. 100 dB(A)

Mål og vægt:
 Klokkeskål: Ø 167 mm,
 højde 76 mm, 1,000 kg

Art.-Bes.	Farve	Elektr. spænding	Strøm	E-Nr. (N)	Art.-Nr. (DK)
E2626N/2	grå	12 V AC	0,660 A	6206145	403520
E2626N/3	grå	24 V AC	0,340 A	6206146	403521
E2626N/5	grå	230 V AC	0,035 A	6206147	403526
E2626N/6	grå	12 V DC	0,600 A	6206148	403527
E2626N/7	grå	24 V DC	0,300 A	6206149	403528

ELEKTRONISKE TREKLANGSKLOKKER

Til anvendelse indendørs og udendørs



E2521 elektronisk treklang-power-klokke

- Til anvendelse som pauseklokke i skoler og fabrikshaller indendørs og udendørs
 - Flere klokker kan parallelforbindes
 - Frekvensen er indstillet fast fra fabrikken
 - Lydstyrken kan reguleres: 95 – 105 dB(A)
 - Kapslingsklasse IP 55 iht. DIN 40050, slagfast kunststofkabinet, kabelindføring, kabelforskruning PG 11
 - Indkoblingstid: 100 % ED (D)
 - Farve lysegrå, RAL 7035
- Mål og vægt: 356 x 148 x 152 mm, 910g

Ledningsdiagrammer: S10, S11, S12 og S13

Aktivering skal ske via tidsrelæ eller timer (ca. 7-8 sekunder).

Art.-Bes.	Farve	Elektr. spænding	Strøm	E-Nr. (N)	Art.-Nr. (DK)
E2521/8	hvid	12 V AC/DC	0,600 A	6206151	402225
E2521/8	hvid	24 V AC/DC	0,300 A	6206151	402225
E2521/5	hvid	230 V AC	0,035 A	6206150	402226



E2531 – elektronisk treklangsklokke (i stedet for E2521)

- Innovativt, moderne design
- Treklangsklokke med stor lydstyrke
- Melodløs A-dur-treklang
- Lydstyrken kan reguleres trinvist
Kapslingsklasse: IP55
- Flere klokker kan parallelforbindes

Tekniske data:

Mål (DxBxH): 207 x 178 x 103 mm
Kabinet: PC/ABS blend
Lydstyrke: kan reguleres op til 100 dB
Tilslutning: skruelemme med ledningsbeskyttelse
0,5-2,5 mm
Kabelindføring: kabelforskruning M16x1,5
Kabeldiameter 5-10 mm
Indkoblingstid: maks. 5 minutter
Toneart: A-dur-treklang
Aktiveringstid: ca. 8 sekunder
Montering: vægmontering, lydudgangsåbning nedad

Ledningsdiagrammer: S10, S11, S12 og S13

Aktivering skal ske via tidsrelæ eller timer (ca. 7-8 sekunder).

Art.-Bes.	Farve	Elektr. spænding	Strøm	E-Nr. (N)	Art.-Nr. (DK)
E2531/5	hvid	230 V AC	40 mA	6206152	403501
E2531/8	hvid	12-24 V AC/DC	250 mA	6206153	403502

RINGETRANSFORMERE

Den komplette transformerserie

Friedland har udvidet sit transformersortiment for at opfylde alle krav fra klokke-, ringe- og summeranlæg. Alle transformere opfylder kravene i IEC 61558-2-8 (VDE 0570 - del 2-8) og er „fail-safe“.

- Produktserien består af 11 forskellige typer
- 3 udførelser kan leveres med til-/fra-kontakt. Dermed kan spændingen afbrydes til klokke- eller ringeanlæg i forbindelse med evt. nødvendige reparationsarbejder
- Klemmeafdækninger (absolut foreskrevet i forbindelse med montering på væggen) er generelt med i leveringen

- Alle Friedland transformere er dimensioneret til en indgangsspænding på 220-240 V/50 Hz
- Med undtagelse af tre udførelser til montering på væggen og en udførelse til forsænket montering er alle modeller beregnet til DIN-skinne og montering på væggen
- Alle Friedland transformere opfylder kravene i de europæiske afprøvningsforskrifter som f.eks. VDE, Kema eller CEBEC og har ENEC-mærket (europæisk overensstemmelsesmærke)
- Med undtagelse af E3548 & E3555 til montering på væggen leveres alle transformere op til en effekt på 18 VA i dobbeltmodulsbredde

DIN-SKINNE-MONTERING



D770 – ringtransformer VDE

- Til indbygning og montering på væggen
- Levering med afdækninger
- Til snapmontering på DIN-skinne 35 mm
- Til målertavleindbygning bredde 45 x 35 mm, højde 53 mm fra monteringsskinne

Mål og vægt:

91 x 35 x 53 mm, 236g
220-240 V 50 Hz/8 V, 0,5 A

Art.-Bes.	Farve	E-Nr. (N)	Art.-Nr. (DK)
D770	grå*	6206155	561162



E3538N – ringtransformer VDE

- Til indbygning og montering på væggen
- Levering med afdækninger
- Til snapmontering på DIN-skinne 35 mm
- Til målertavleindbygning bredde 45 x 35 mm, højde 53 mm fra monteringsskinne

Mål og vægt:

93 x 34 x 60 mm, 300g
220-240 V 50 Hz/12 V, 1,5 A

Art.-Bes.	Farve	E-Nr. (N)	Art.-Nr. (DK)
E3538N	grå*	6206156	561219



D780 – ringtransformer VDE

- Til indbygning og montering på væggen
- Levering med afdækninger
- Til snapmontering på DIN-skinne 35 mm
- Til målertavleindbygning bredde 45 x 35 mm,

Mål og vægt:

91 x 35 x 53 mm, 231g
220-240 V 50 Hz/8 V, 1 A

Art.-Bes.	Farve	E-Nr. (N)	Art.-Nr. (DK)
D780	grå*	6243119	561163



E3538SN – ringtransformer VDE

- Med primær **TIL-/FRA-kontakt** (øvrige angivelser som E3538N)

Art.-Bes.	Farve	E-Nr. (N)	Art.-Nr. (DK)
E3538SN	grå*	6211196	561221



D780S – ringtransformer VDE

- Med primær **TIL-/FRA-kontakt** (øvrige angivelser som D780)

Art.-Bes.	Farve	E-Nr. (N)	Art.-Nr. (DK)
D780S	grå*	6243107	561213



E3539N – ringtransformer VDE

- Til indbygning og montering på væggen
- Levering med afdækninger
- Til snapmontering på DIN-skinne 35 mm
- Til målertavleindbygning bredde 45 x 54 mm, højde 68 mm fra monteringsskinne

Mål og vægt:

92 x 54 x 69 mm, 400g
220-240 V 50 Hz/12 V, 2 A

Art.-Bes.	Farve	E-Nr. (N)	Art.-Nr. (DK)
E3539N	grå*	6206157	561223



E3549 – ringtransformer VDE

- Til indbygning og montering på væggen
- Levering med afdækninger
- Til snapmontering på DIN-skinne 35 mm
- Til målertavleindbygning bredde 45 x 35 mm, højde 65 mm fra monteringsskinne

Mål og vægt:

93 x 34 x 60 mm, 270g
220-240 V 50 Hz/8 V, 1,5 A

Art.-Bes.	Farve	E-Nr. (N)	Art.-Nr. (DK)
E3549	grå*	6206159	561200

*Grå svarer til RAL 7035

RINGTRANSFORMERE

Den komplette transformerserie

DIN-SKINNE-MONTERING



E3554N – ringtransformer VDE

- Til indbygning og montering på væggen
- Levering med afdækninger
- Til snapmontering på DIN-skinne 35 mm
- Udførelse iht. IEC 61558-2-8 (VDE 0570 - del 2-8)
- Til måltavleindbygning bredde 45 x 35 mm, højde 53 mm fra monteringsskinne

Mål og vægt:

93 x 34 x 60 mm, 300g

220-240 V 50 Hz/**8 V, 2 A**

Art.-Bes.	Farve	E-Nr. (N)	Art.-Nr. (DK)
E3554N	grå*	6206160	561215



D765 – ringtransformer VDE

- Til indbygning og montering på væggen
- Levering med afdækninger
- Til snapmontering på DIN-skinne 35 mm
- Udførelse iht. IEC 61558-2-8 (VDE 0570 - del 2-8)
- Til måltavleindbygning bredde 45 x 35 mm, højde 53 mm fra monteringsskinne

Mål og vægt:

93 x 34 x 60 mm, 260g

220-240 V 50 Hz/**12 V, 1 A**

Art.-Bes.	Farve	E-Nr. (N)	Art.-Nr. (DK)
D765	grå*	6243117	561212



E3554SN – ringtransformer VDE

- Med primær **TIL-/FRA-kontakt** (øvrige angivelser som E3554N)

Art.-Bes.	Farve	E-Nr. (N)	Art.-Nr. (DK)
E3554SN	grå*	6243108	561217



E3555 – ringtransformer

- Primær: 230 V
 - Sekundær: 8/12/24 V (2,0/1,3/0,6 A)
 - Transformeren er kortslutningssikker
 - PTC-koldleder
 - Til snapmontering på DIN-skinne
- Mål: 108 x 52 x 60 mm

Art.-Bes.	Farve	E-Nr. (N)	Art.-Nr. (DK)
E3555	grå*	6206161	561214

MONTERING PÅ VÆGGEN



D743 – ringtransformer VDE

- Kun til montering på væggen
- Levering med afdækninger
- Udførelse iht. IEC 61558-2-8 (VDE 0570 - del 2-8)

Mål og vægt:

91 x 53 x 38 mm, 240g

Art.-Bes.	Farve	E-nr.	VE
D743	grå*	561160	6 St.



D753 – ringtransformer VDE

- Kun til montering på væggen
- Levering med afdækninger
- Udførelse iht. IEC 61558-2-8 (VDE 0570 - del 2-8)

Mål og vægt:

91 x 53 x 38 mm, 240g

Art.-Bes.	Farve	E-nr.	VE
D753	grå*	561161	6 St.

FORSÆNKET MONTERING



E3548 – ringtransformer

- Kun til forsænket montering
- Med firkantet grå* afdækning
- Absolut kortslutningssikker
- Vakuumindestøbt iht. IEC 61558-2-8 (VDE 0570 - del 2-8)
- Leveres med 80 mm-specialindmuringsdåse, 220 V 50 Hz/4 V, 1 A, 220 V 50 Hz/8 V, 1 A, 220 V 50 Hz/12 V, 0,63 A

Mål og vægt:

101 x 101 x 14 mm, 644g

Monteringsdybde: 43 mm

Art.-Bes.	Farve	E-Nr. (N)	Art.-Nr. (DK)
E3548	grå*	6206158	404113

*Grå svarer til RAL 7035



D824 – Dimex

- Kapslingsklasse IP 44, stænkvandsbeskyttet
- Kun tilslutning til sikkerhedsspænding

Mål og vægt:
55 x 24 x 18 mm, 18g

Art.-Bes.	Farve	E-Nr. (N)	Art.-Nr. (DK)
D824	sort	6240131	541118



E213S/R – (sluttekontakt) pæringetryk

- Forsænket knap
- Universelle anvendelsesmuligheder
- Med trækaflastning
- Kapslingsklasse IP 44, stænkvandsbeskyttet
- Kun tilslutning til sikkerhedsspænding

Mål og vægt:
32 x 32 x 58 mm, 31g

Art.-Bes.	Farve	E-Nr. (N)	Art.-Nr. (DK)
E213S/R	elfenben*	6206370	400532



D814 – Sesame hvid

- Kapslingsklasse IP 44, stænkvandsbeskyttet
- Kun tilslutning til sikkerhedsspænding

Mål og vægt:
55 x 24 x 18 mm, 21g

Art.-Bes.	Farve	E-Nr. (N)	Art.-Nr. (DK)
D814	hvid	6240121	541108



D647 – (sluttekontakt) pæringetryk

- Forsænket knap, universelle anvendelsesmuligheder
- Med trækaflastning
- Kapslingsklasse IP 44, stænkvandsbeskyttet
- Kun tilslutning til sikkerhedsspænding

Mål og vægt:
32 x 32 x 58 mm, 31g

Art.-Bes.	Farve	E-Nr. (N)	Art.-Nr. (DK)
D647	elfenben*	6206315	541360



D534 – Lightspot

- Med lys (17 V, 0,1 A)
- Kapslingsklasse IP 44, stænkvandsbeskyttet
- Kun tilslutning til sikkerhedsspænding

Mål og vægt:
60 x 26 x 24 mm, 31g

Art.-Bes.	Farve	E-Nr. (N)	Art.-Nr. (DK)
D534	sort	6240141	541018
D534w	hvid	6240139	541017



D680 – Quadra

- Kapslingsklasse IP 44, stænkvandsbeskyttet
- Kun tilslutning til sikkerhedsspænding

Mål og vægt:
62 x 62 x 13 mm, 45g

Art.-Bes.	Farve	E-Nr. (N)	Art.-Nr. (DK)
D680	elfenben*	6240510	541362



D611 – Gem

- Med kontakt D642
- Kapslingsklasse IP 44, stænkvandsbeskyttet
- Kun tilslutning til sikkerhedsspænding

Mål og vægt:
60 x 27 x 22 mm, 32g

Art.-Bes.	Farve	E-Nr. (N)	Art.-Nr. (DK)
D611	sølv/sort	6240121	541098



D681 – Quadra

- Belyst med Soffitte E32T4 (15 V, 1,2 W)
- 3-ledertilslutning
- Kapslingsklasse IP 44, stænkvandsbeskyttet
- Kun tilslutning til sikkerhedsspænding

Mål og vægt:
62 x 62 x 13 mm, 45g

Art.-Bes.	Farve	E-Nr. (N)	Art.-Nr. (DK)
D681	elfenben*	6240511	541364



E206 – Corona

- Kapslingsklasse IP 44, stænkvandsbeskyttet
- Kun tilslutning til sikkerhedsspænding

Mål og vægt:
Ø 50 x 15 mm, 19g

Art.-Bes.	Farve	E-Nr. (N)	Art.-Nr. (DK)
E206	elfenben*	6206368	400520



D723W – Pushlite

- Ringetryk B1204N med lys
- Kapslingsklasse IP 44, stænkvandsbeskyttet
- Kun tilslutning til sikkerhedsspænding

Mål og vægt:
60 x 40 x 19 mm, 34g

Art.-Bes.	Farve	E-Nr. (N)	Art.-Nr. (DK)
D723W	hvid	6240149	541147



E227 – ringetryk

- Kapslingsklasse IP 44, stænkvandsbeskyttet
- Kun tilslutning til sikkerhedsspænding

Mål og vægt:
62 x 62 x 19 mm, 96g

Art.-Bes.	Farve	E-Nr. (N)	Art.-Nr. (DK)
E227	elfenben*	6206370	400532



D723 – Pushlite

- Ringetryk B1204N med lys
- Kapslingsklasse IP 44, stænkvandsbeskyttet
- Kun tilslutning til sikkerhedsspænding

Mål og vægt:
60 x 40 x 19 mm, 34g

Art.-Bes.	Farve	E-Nr. (N)	Art.-Nr. (DK)
D723	sort	6240151	541148



E33/1w + E33/1b

- Med ringetryk E41
- Kan ikke belyses
- Kapslingsklasse IP 44, stænkvandsbeskyttet
- Kun tilslutning til sikkerhedsspænding

Mål og vægt:

85 x 46 x 17 mm, 23g

Art.-Bes.	Farve	E-Nr. (N)	Art.-Nr. (DK)
E33/1w	hvid	6206331	400063
E33/1b	brun	6206330	400060



E33/2w + E33/2br

- Med ringetryk E41
- Kan ikke belyses
- Kapslingsklasse IP 44, stænkvandsbeskyttet
- Kun tilslutning til sikkerhedsspænding

Mål og vægt:

85 x 70 x 17 mm, 37g

Art.-Bes.	Farve	E-Nr. (N)	Art.-Nr. (DK)
E33/2w	hvid	6206333	400064
E33/2b	brun	6206332	400061



E33/3w + E33/3br

- Med ringetryk E41
- Kan ikke belyses
- Kapslingsklasse IP 44, stænkvandsbeskyttet
- Kun tilslutning til sikkerhedsspænding

Mål og vægt:

85 x 94 x 17 mm, 51g

Art.-Bes.	Farve	E-Nr. (N)	Art.-Nr. (DK)
E33/3w	hvid	6206335	400065
E33/3b	brun	6206334	400062



E31/10 – ringetrykplade

- Til montering på væggen, grå eller hvid
- Navneskilt er samtidigt ringetryk
- 10 enkeltringetryk = 1 plade (blok)
- Kapslingsklasse IP 44, stænkvandsbeskyttet
- Kun tilslutning til sikkerhedsspænding

Mål og vægt:
32 x 90 x 13 mm (enkeltringetryk), 335g

Art.-Bes.	Farve	E-Nr. (N)	Art.-Nr. (DK)
E31/10g	grå	6206326	400050
E31/10w	hvid	6206325	400049



E32/10 – ringetrykplade

- Til montering på væggen, grå eller hvid
- Belyst med Soffitte E32T4 (15 V, 1,2 W), 3-ledertilslutning
- Navneskilt er samtidigt ringetryk
- 10 enkeltringetryk = 1 plade (blok)
- Kapslingsklasse IP 44, stænkvandsbeskyttet
- Kun tilslutning til sikkerhedsspænding

Mål og vægt:
32 x 92 x 13 mm (enkeltringetryk), 369g

Art.-Bes.	Farve	E-Nr. (N)	Art.-Nr. (DK)
E32/10g	grå	6206329	400052
E32/10w	hvid	6206328	400048



D1225 Index hvid

E31/1 grå

- IP 44 beskyttelses klasse
- Tilslut kun til lavspænding

Mål og vægt:
32 x 90 x 13 mm, 167g

Art.-Bes.	Farve	E-Nr. (N)	Art.-Nr. (DK)
D1225	hvid	6204185	541371
E31/1g	grå	6206324	400081



D1226 Index hvid

E32/1 grå

- Belyst med E32T4 (15 V, 1,2 W)
- IP 44 beskyttelses klasse
- Tilslut kun til lavspænding

Mål og vægt:
32 x 90 x 13 mm, 168g

Art.-Bes.	Farve	E-Nr. (N)	Art.-Nr. (DK)
D1226	hvid	6204187	541373
E32/1g	grå	6206327	400057



E73 / 1

E73 – metal-ringtrykplader

- Til montering på væggen
- Med ringtryk E 334 (navneskilt kan skiftes ud)
- Fastgørelsesskruer er med i leveringen
- Med belysningsenheden E380 er en perfekt belysning af hvert navneskilt mulig
- Hvid, RAL 9016, uden lys
- Kapslingsklasse IP 44, stænkvandsbeskyttet
- Kun tilslutning til sikkerhedsspænding



E73 / 2



E73 / 3

Art.-Bes.	Farve	En rækkes	Mål mm (bxh)	Vægt	E-nr.
E73/1	hvid, RAL 9016	1 kontakt	105 x 56	105g	841497
E73/2	hvid, RAL 9016	2 kontakt	105 x 85	145g	841498
E73/3	hvid, RAL 9016	3 kontakt	105 x 113	190g	841499
E380	hvid, RAL 9016	Belysningsenhed E380			841538



E101 / 1

E101 – aluminium-ringtrykplader til lys, eloxeret sølv EV 1

- Til forsænket montering
- Komplet med kunststof-indmurdåser og kontakt B1204N (med lys)
- Vandtætte navneskilte og Soffitte 15 V, 1,2 W (E32T4)
- Navneskiltene kan være belyst konstant
- Hvis et ringtryk anvendes som lyskontakt (kun til sikkerhedsspænding), skal der disponeres en kontaktenhed mere
- Af den grund er hver ringtrykplade i flere dele vedlagt en ekstra rød afdækning
- Kapslingsklasse IP 44, stænkvandsbeskyttet
- Kun tilslutning til sikkerhedsspænding



E101 / 2



E101 / 3

Art.-Bes.	Farve	En rækkes	Mål mm (bxh)	UP box mm (bxhxt)	Vægt	E-nr.
E101/1	sølv eloxiert	1 kontakt	100 x 47	84 x 24 x 30	65g	400110
E101/2	sølv eloxiert	2 kontakt	100 x 71	84 x 48 x 30	110g	400111
E101/3	sølv eloxiert	3 kontakt	100 x 95	84 x 72 x 30	135g	400112
E101/4	sølv eloxiert	4 kontakt	100 x 119	84 x 96 x 30	180g	400113
E101/5	sølv eloxiert	5 kontakt	100 x 143	84 x 120 x 30	220g	400114
E101/6	sølv eloxiert	6 kontakt	100 x 167	84 x 144 x 30	265g	400115



Bronzestøbning-serien –
klassisk og elegant.



E75 – bronzestøbning

- Til forsænket montering, med iskruningskontakt E330, monteringsdybde: 20 mm
- Kontakten har en monteringsdybde på ca. 1,5 cm
- Kapslingsklasse IP 44, stænkvandsbeskyttet
- Kun tilslutning til sikkerhedsspænding

Mål og vægt:
Ø 95 mm, 340g

Art.-Bes.	Farve	E-Nr. (N)	Art.-Nr. (DK)
E75	bronzestø.	6206355	841465



E76 – bronzestøbning

- Til montering på væggen, med iskruningskontakt E330 og navneskilt (kan ikke skiftes ud)
- Kontakten har en monteringsdybde på ca. 1,5 cm
- Kapslingsklasse IP 44, stænkvandsbeskyttet
- Kun tilslutning til sikkerhedsspænding

Mål og vægt:
80 x 80 mm, 360g

Art.-Bes.	Farve	E-Nr. (N)	Art.-Nr. (DK)
E76	bronzestø.	6206356	841466



E26/1 – bronzestøbning

- Til montering på væggen, højde 15 mm
- Ringetryk E41 på forsiden kan skiftes ud
- Skruer er med i leveringen
- Kapslingsklasse IP 44, stænkvandsbeskyttet
- Kun tilslutning til sikkerhedsspænding

Mål og vægt:
95 x 43 mm, 114g

Art.-Bes.	Farve	E-Nr. (N)	Art.-Nr. (DK)
E26/1	bronzestø.	6206316	400040



E74/1 – bronzestøbning

- Til montering på væggen, med iskruningskontakt E330 og udskifteligt navneskilt E335
- Kontakten har en monteringsdybde på ca. 1,5 cm
- Kapslingsklasse IP 44, stænkvandsbeskyttet
- Kun tilslutning til sikkerhedsspænding

Mål og vægt:
150 x 50 x 10 mm, 360g

Art.-Bes.	Farve	E-Nr. (N)	Art.-Nr. (DK)
E74/1	bronzestø.	6206353	841467



E26/2 – bronzestøbning

- Til montering på væggen, højde 15 mm
- Ringetryk E41 på forsiden kan skiftes ud
- Skruer er med i leveringen
- Kapslingsklasse IP 44, stænkvandsbeskyttet
- Kun tilslutning til sikkerhedsspænding

Mål og vægt:
95 x 69 mm, 172g

Art.-Bes.	Farve	E-Nr. (N)	Art.-Nr. (DK)
E26/2	bronzestø.	6206317	400041



E74/2 – bronzestøbning

- Til montering på væggen med iskruningskontakt E330 og udskifteligt navneskilt E335
- Kontakten har en monteringsdybde på ca. 1,5 cm
- Kapslingsklasse IP 44, stænkvandsbeskyttet
- Kun tilslutning til sikkerhedsspænding

Mål og vægt:
150 x 83 x 10 mm, 360g

Art.-Bes.	Farve	E-Nr. (N)	Art.-Nr. (DK)
E74/2	bronzestø.	6206354	400041



E26/3 – bronzestøbning

- Til montering på væggen, højde 15 mm
- Ringetryk E41 på forsiden kan skiftes ud
- Skruer er med i leveringen
- Kapslingsklasse IP 44, stænkvandsbeskyttet
- Kun tilslutning til sikkerhedsspænding

Mål og vægt:
95 x 94 mm, 225g

Art.-Bes.	Farve	E-Nr. (N)	Art.-Nr. (DK)
E26/3	bronzestø.	6206318	400042

METAL-RINGETRYKPLADER

Messing-ringetrykplader E70, E71 og messing-ringetryk E29 poleret eller forkromet.

E70/1 = 145 x 50 mm, ca. 168g, E70/2 = 150 x 82 mm, ca. 260g

E71/1 = 115 x 42 mm, ca. 190g, E71/2 = 115 x 75 mm, ca. 225g

Kontakterne har en monteringsdybde på ca. 1,5 cm.

Pulvermalet og lakeret



E70/1ms + E70/2ms

- Poleret messing
- Med udskifteligt navneskilt E342 og kontakt E331
- Kapslingsklasse IP 44, stænkvandsbeskyttet
- Kun tilslutning til sikkerhedsspænding

Art.-Bes.	Farve	E-Nr. (N)	Art.-Nr. (DK)
E70/1ms	messing	6240341	841505
E70/2ms	messing	6240343	841512



E29 – hvid RAL 9016

- Med kontakt E331
- Kapslingsklasse IP 44, stænkvandsbeskyttet
- Kun tilslutning til sikkerhedsspænding

Mål og vægt:
Ø 58 mm, ca. 130g

Art.-Bes.	Farve	E-Nr. (N)	Art.-Nr. (DK)
E29w	hvid	6206319	841448



E70/1v + E70/2v

- Forkromet messing
- Med udskifteligt navneskilt E343 og kontakt E332
- Kapslingsklasse IP 44, stænkvandsbeskyttet
- Kun tilslutning til sikkerhedsspænding

Art.-Bes.	Farve	E-Nr. (N)	Art.-Nr. (DK)
E70/1v	messing	6240340	841504
E70/2v	messing	6240342	841511

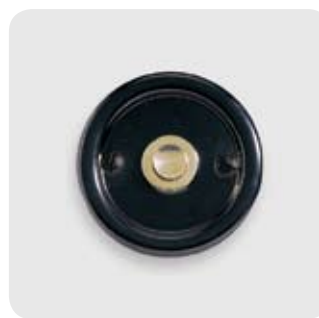

E29 – sort RAL 9005

- Med kontakt E331
- Kapslingsklasse IP 44, stænkvandsbeskyttet
- Kun tilslutning til sikkerhedsspænding

Mål og vægt:
Ø 58 mm, ca. 130g

Art.-Bes.	Farve	E-Nr. (N)	Art.-Nr. (DK)
E29sw	sort	6206320	841443



E71/1bz + E71/2bz

- Bronze
- Med udskifteligt navneskilt E339 og kontakt E330
- Kapslingsklasse IP 44, stænkvandsbeskyttet
- Kun tilslutning til sikkerhedsspænding

Art.-Bes.	Farve	E-Nr. (N)	Art.-Nr. (DK)
E71/1bz	bronze	6240346	841475
E71/2bz	bronze	6240349	841482



E29 – bronze

- Med kontakt E330
- Kapslingsklasse IP 44, stænkvandsbeskyttet
- Kun tilslutning til sikkerhedsspænding

Mål og vægt:
Ø 58 mm, ca. 130g

Art.-Bes.	Farve	E-Nr. (N)	Art.-Nr. (DK)
E29bz	bronze	6206323	841516



E71/1ms + E71/2ms

- Poleret messing
- Med udskifteligt navneskilt E340 og kontakt E331
- Kapslingsklasse IP 44, stænkvandsbeskyttet
- Kun tilslutning til sikkerhedsspænding

Art.-Bes.	Farve	E-Nr. (N)	Art.-Nr. (DK)
E71/1ms	messing	6240345	841474
E71/2ms	messing	6240348	841481

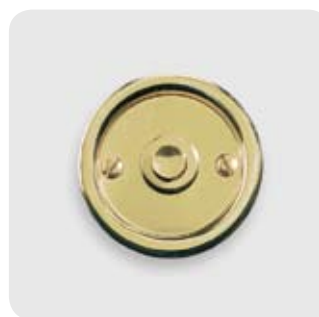

E29 – messing

- Med kontakt E331
- Kapslingsklasse IP 44, stænkvandsbeskyttet
- Kun tilslutning til sikkerhedsspænding

Mål og vægt:
Ø 58 mm, ca. 130g

Art.-Bes.	Farve	E-Nr. (N)	Art.-Nr. (DK)
E29ms	messing	6240321	841445



E71/1v + E71/2v

- Forkromet messing
- Med udskifteligt navneskilt E341 og kontakt E332
- Kapslingsklasse IP 44, stænkvandsbeskyttet
- Kun tilslutning til sikkerhedsspænding

Art.-Bes.	Farve	E-Nr. (N)	Art.-Nr. (DK)
E71/1v	forkr. mes.	6240344	841473
E71/2v	forkr. mes.	6240347	841480



E29 – forkromet

- Med kontakt E332
- Kapslingsklasse IP 44, stænkvandsbeskyttet
- Kun tilslutning til sikkerhedsspænding

Mål og vægt:
Ø 58 mm, ca. 130g

Art.-Bes.	Farve	E-Nr. (N)	Art.-Nr. (DK)
E29v	forkromet	6240322	841446

METAL-RINGETRYKPLADER

Polerede eller forkromede messing-ringetryk.
Pulvermalede og lakerede ringetryk i farver

Kontakterne har en monteringsdybde på ca. 1,5 cm



E86 – messing

- Med kontakt E375
- Kapslingsklasse IP 44, stænkvandsbeskyttet
- Kun tilslutning til sikkerhedsspænding

Mål og vægt:
88 x 88 mm, ca. 170g

Art.-Bes.	Farve	E-Nr. (N)	Art.-Nr. (DK)
E86ms	messing	6206361	841460



E85 – forkromet

- Med kontakt E376
- Kapslingsklasse IP 44, stænkvandsbeskyttet
- Kun tilslutning til sikkerhedsspænding

Mål og vægt:
88 x 88 mm, ca. 170g

Art.-Bes.	Farve	E-Nr. (N)	Art.-Nr. (DK)
E85v	messing	6206360	841458



E84 – messing

- Med kontakt E375
- Kapslingsklasse IP 44, stænkvandsbeskyttet
- Kun tilslutning til sikkerhedsspænding

Mål og vægt:
80 x 62 mm, ca. 165g

Art.-Bes.	Farve	E-Nr. (N)	Art.-Nr. (DK)
E84ms	forkromet	6206359	841459



E83 – forkromet

- Med kontakt E376
- Kapslingsklasse IP 44, stænkvandsbeskyttet
- Kun tilslutning til sikkerhedsspænding

Mål og vægt:
80 x 62 mm, ca. 165g

Art.-Bes.	Farve	E-Nr. (N)	Art.-Nr. (DK)
E83	forkromet	6206358	841457



D10 – metal-ringetrykplade

- Med kontakt E332
- Pulvermalet koksgrå
- Kapslingsklasse IP 44, stænkvandsbeskyttet
- Kun tilslutning til sikkerhedsspænding

Mål:
100 x 45 x 3 mm

Art.-Bes.	Farve	E-Nr. (N)	Art.-Nr. (DK)
D10	antracit	6206300	542113



D11 – metal-ringetrykplade

- Med kontakt E332
- Pulvermalet sølvgrå
- Kapslingsklasse IP 44, stænkvandsbeskyttet
- Kun tilslutning til sikkerhedsspænding

Mål:
105 x 62 x 3 mm

Art.-Bes.	Farve	E-Nr. (N)	Art.-Nr. (DK)
D11	sølvgrau	6206301	542114



E63 – poleret messing

- Til forsænket montering, med dybtliggende iskruningskontakt E63Tz1
- Ingen indmuringsdåse mulig
- Kapslingsklasse IP 44, stænkvandsbeskyttet
- Kun tilslutning til sikkerhedsspænding

Mål og vægt:

Ø 83 x 27 mm, 158g

Art.-Bes.	Farve	E-Nr. (N)	Art.-Nr. (DK)
E63	messing	6206336	400502



D62ms

- Til forsænket montering
- Egnet til indmuringsdåse
- Med iskruningskontakt D62tz1
- Kapslingsklasse IP 44, stænkvandsbeskyttet
- Kun tilslutning til sikkerhedsspænding

Mål:

Ø 70 mm, hulafstand 58 mm

Art.-Bes.	Farve	E-Nr. (N)	Art.-Nr. (DK)
D62ms	messing	6206302	542107



E64 – bruneret messing

- Til forsænket montering
- Med dybtliggende iskruningskontakt E63Tz1
- Ingen indmuringsdåse mulig
- Kapslingsklasse IP 44, stænkvandsbeskyttet
- Kun tilslutning til sikkerhedsspænding

Mål og vægt:

Ø 83 x 27 mm, 158g

Art.-Bes.	Farve	E-Nr. (N)	Art.-Nr. (DK)
E64	bruneret	6206337	400503



D62br

- Til forsænket montering
- Egnet til indmuringsdåse, med iskruningskontakt D62tz3
- Kapslingsklasse IP 44, stænkvandsbeskyttet
- Kun tilslutning til sikkerhedsspænding

Mål:

Ø 70 mm, hulafstand 58 mm

Art.-Bes.	Farve	E-Nr. (N)	Art.-Nr. (DK)
D62br	bruneret	6206304	542108



D664 – medaljon

- Til montering på væggen
- Belyst med kontakt D6432
- Kapslingsklasse IP 44, stænkvandsbeskyttet
- Kun tilslutning til sikkerhedsspænding

Mål og vægt:

Ø 70 x 25 mm, 82g

Art.-Bes.	Farve	E-Nr. (N)	Art.-Nr. (DK)
D664	messing	6240144	541190



D62w

- Til forsænket montering
- Egnet til indmuringsdåse
- Med iskruningskontakt D62tz1
- Kapslingsklasse IP 44, stænkvandsbeskyttet
- Kun tilslutning til sikkerhedsspænding

Mål:

Ø 70 mm, hulafstand 58 mm

Art.-Bes.	Farve	E-Nr. (N)	Art.-Nr. (DK)
D62w	hvid	6206303	542106



E64 – hvid

- Til forsænket montering
- Belyst med kontakt B1204N
- Ingen indmuringsdåse mulig
- Kapslingsklasse IP 44, stænkvandsbeskyttet
- Kun tilslutning til sikkerhedsspænding

Mål og vægt:

Ø 83 x 25 mm, 63g

Art.-Bes.	Farve	E-Nr. (N)	Art.-Nr. (DK)
E63w	hvid	6206338	400508



E64 – grå

- Til forsænket montering
- Belyst med kontakt B1202N
- Ingen indmuringsdåse mulig
- Kapslingsklasse IP 44, stænkvandsbeskyttet
- Kun tilslutning til sikkerhedsspænding

Mål og vægt:

Ø 83 x 25 mm, 63g

Art.-Bes.	Farve	E-Nr. (N)	Art.-Nr. (DK)
E64gr	grå	6206339	400509



D665 – Union

- Belyst med kontakt B1204N
- Kapslingsklasse IP 44, stænkvandsbeskyttet
- Kun tilslutning til sikkerhedsspænding

Mål og vægt:
76 x 32 x 13 mm, 42g, 16 mm hul-Ø

Art.-Bes.	Farve	E-Nr. (N)	Art.-Nr. (DK)
D665	messing	6240146	541193



D639 – Mesa

- Belyst med kontakt D6432
- Kapslingsklasse IP 44, stænkvandsbeskyttet
- Kun tilslutning til sikkerhedsspænding

Mål og vægt:
79 x 32 x 14 mm, 64g, 16 mm hul-Ø

Art.-Bes.	Farve	E-Nr. (N)	Art.-Nr. (DK)
D639	messing	6240133	541199



D622 – Ducat

- Kapslingsklasse IP 44, stænkvandsbeskyttet
- Kun tilslutning til sikkerhedsspænding

Mål og vægt:
60 x 26 x 22 mm, 80g

Art.-Bes.	Farve	E-Nr. (N)	Art.-Nr. (DK)
D622	messing	6240173	540155



D624 – Halo

- Belyst med kontakt D6432
- Kapslingsklasse IP 44, stænkvandsbeskyttet
- Kun tilslutning til sikkerhedsspænding

Mål og vægt:
61 x 27 x 27 mm, 83g

Art.-Bes.	Farve	E-Nr. (N)	Art.-Nr. (DK)
D624	messing	6240175	540160



D660 – Rosario

- Kapslingsklasse IP 44, stænkvandsbeskyttet
- Kun tilslutning til sikkerhedsspænding

Mål og vægt:
79 x 32 x 12 mm, 42g, 16 mm hul-Ø

Art.-Bes.	Farve	E-Nr. (N)	Art.-Nr. (DK)
D660	messing	6240155	541194



D620 – Elite

- Kapslingsklasse IP 44, stænkvandsbeskyttet
- Kun tilslutning til sikkerhedsspænding

Mål og vægt:
60 x 26 x 10 mm, 53g

Art.-Bes.	Farve	E-Nr. (N)	Art.-Nr. (DK)
D620	messing	6240171	540150



D667 – Benton

- Belyst med kontakt D6432
- Kapslingsklasse IP 44, stænkvandsbeskyttet
- Kun tilslutning til sikkerhedsspænding

Mål og vægt:
76 x 32 x 13 mm, 42g, 16 mm hul-Ø

Art.-Bes.	Farve	E-Nr. (N)	Art.-Nr. (DK)
D667	messing	6240148	541195



D1053 – glidekontakt

- Kapslingsklasse IP 44, stænkvandsbeskyttet
- Kun tilslutning til sikkerhedsspænding

Mål og vægt:
90 x 40 x 25 mm, 43g

Art.-Bes.	Farve	E-Nr. (N)	Art.-Nr. (DK)
D1053	–	–	541366



E1050 – kontakt til vedblivende ringning

- Kapslingsklasse IP 44, stænkvandsbeskyttet
- Kun tilslutning til sikkerhedsspænding

Mål og vægt:
90 x 15 x 10 mm, 18g

Art.-Bes.	Farve	E-Nr. (N)	Art.-Nr. (DK)
E1050	–	–	400714



D1016 – svagstrøm afbryder og omskifter

- Til montering på væggen
- 3 mulige indstillinger, afbryderarm: sort
- Kapslingsklasse IP 44, stænkvandsbeskyttet
- Kun tilslutning til sikkerhedsspænding

Mål og vægt:
50 x 32 x 14 mm, 19g

Art.-Bes.	Farve	E-Nr. (N)	Art.-Nr. (DK)
D1016	hvid	–	400713

RINGETRYKPLADER AF RUSTFRIT STÅL V2A

Kontakten E370 (ved E82) er forniklet.

Kontakterne har en monteringsdybde på ca. 1,5 cm.

Rengøringshenvisning

Udendørs er disse produkter især egnede til anvendelse. Alligevel kan der på grund af miljøpåvirkninger opstå forandringer i overfladen – rustfilm/smudsfilm osv.

De kan fjernes med husholdningsrengøringsmidler, der er egnet til rustfrit stål.



D98 – messing - steeldesign

- Hulafstand 55 mm
- Egnet til indmuringsdåse
- Med iskruningskontakt D62tz2
- Kapslingsklasse IP 44, stænkvandsbeskyttet
- Kun tilslutning til sikkerhedsspænding

Mål: diameter 70 mm

Art.-Bes.	Farve	E-Nr. (N)	Art.-Nr. (DK)
D98	rustfrit stål	6206314	542109



E82 – ringetrykplade af rustfrit stål

- Med kontakt E370 og gevindstifter
- Uden navneskilt
- Kapslingsklasse IP 44, stænkvandsbeskyttet
- Kun tilslutning til sikkerhedsspænding

Mål og vægt:
Ø 80 mm, ca. 340g

Art.-Bes.	Farve	E-Nr. (N)	Art.-Nr. (DK)
E82	rustfrit stål	6206357	841456



D94/1 – ringetrykplade af rustfrit stål

- Til montering på væggen med kontakt D62tz2 og udskifteligt navneskilt E345
- Kapslingsklasse IP 44, stænkvandsbeskyttet
- Kun tilslutning til sikkerhedsspænding

Mål: 100 x 36 x 2 mm

Art.-Bes.	Farve	E-Nr. (N)	Art.-Nr. (DK)
D94/1	rustfrit stål	6206309	542104



D92 – ringetrykplade af rustfrit stål

- Med V2A-kontakt E378 og gevindstifter
- Uden navneskilt
- Kapslingsklasse IP 44, stænkvandsbeskyttet
- Kun tilslutning til sikkerhedsspænding

Mål: Ø 80 mm, dybde 12 mm

Art.-Bes.	Farve	E-Nr. (N)	Art.-Nr. (DK)
D92	rustfrit stål	6206307	542102



D94/2 – ringetrykplade af rustfrit stål

- Til montering på væggen med kontakte D62tz2 og udskiftelige navneskilte E345
- Kapslingsklasse IP 44, stænkvandsbeskyttet
- Kun tilslutning til sikkerhedsspænding

Mål: 100 x 65 x 2 mm

Art.-Bes.	Farve	E-Nr. (N)	Art.-Nr. (DK)
D94/2	rustfrit stål	6206310	542105



D93 – ringetrykplade af rustfrit stål

- Til montering på væggen med V2A-kontakt E378 og gevindstifter
- Uden navneskilt
- Kapslingsklasse IP 44, stænkvandsbeskyttet
- Kun tilslutning til sikkerhedsspænding

Mål: 80 x 80 mm, dybde 12 mm

Art.-Bes.	Farve	E-Nr. (N)	Art.-Nr. (DK)
D93	rustfrit stål	6206308	542103



D95 – ringetrykplade af rustfrit stål

- Til montering på væggen med kontakt DE379
- Kapslingsklasse IP 44, stænkvandsbeskyttet
- Kun tilslutning til sikkerhedsspænding

Mål: 80 x 60 x 3 mm

Art.-Bes.	Farve	E-Nr. (N)	Art.-Nr. (DK)
D95	rustfrit stål	6206311	542110



D90 – ringetrykplade af rustfrit stål

- Til montering på væggen med V2A-kontakt E378 og gevindstifter
- Med polerede striber
- Uden navneskilt
- Kapslingsklasse IP 44, stænkvandsbeskyttet
- Kun tilslutning til sikkerhedsspænding

Mål: 80 x 60 mm, dybde 12 mm

Art.-Bes.	Farve	E-Nr. (N)	Art.-Nr. (DK)
D90	rustfrit stål	6206305	542100



D96 – ringetrykplade af rustfrit stål

- Til montering på væggen med kontakt DE379
- Kapslingsklasse IP 44, stænkvandsbeskyttet
- Kun tilslutning til sikkerhedsspænding

Mål: 110 x 60 x 3 mm

Art.-Bes.	Farve	E-Nr. (N)	Art.-Nr. (DK)
D96	rustfrit stål	6206312	542111



D91 – ringetrykplade af rustfrit stål

- Til montering på væggen med V2A-kontakt E378
- Også egnet til almindelige indmuringsdåser
- Kapslingsklasse IP 44, stænkvandsbeskyttet
- Kun tilslutning til sikkerhedsspænding

Mål: Ø 90 mm, dybde 6 mm

Art.-Bes.	Farve	E-Nr. (N)	Art.-Nr. (DK)
D91	rustfrit stål	6206306	542101



D97 – ringetrykplade af rustfrit stål

- Til montering på væggen med kontakt DE379
- Kapslingsklasse IP 44, stænkvandsbeskyttet
- Kun tilslutning til sikkerhedsspænding

Mål: 75 x 45 x 3 mm

Art.-Bes.	Farve	E-Nr. (N)	Art.-Nr. (DK)
D97	rustfrit stål	6206313	542112



Ringetrykplader af rustfrit stål
for tidløst ædelt design.

RINGETRYKPLADER SOM SPECIALFREMSTILLING

Specielt til dine behov



Etageplade version 1

- Med talegitter
- Navneskiltringetryk med lys
- Lyskontakt med lys
- Sikkerhedsskruer
- Indmuringboks

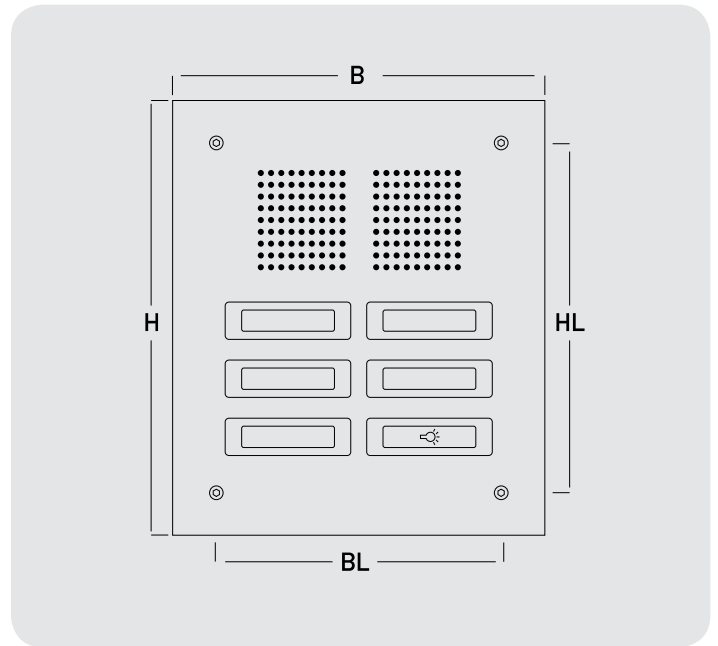

Etageplade version 2

- Med talegitter
- Iskruningskontakter
- Navneskilte med lys
- Sikkerhedsskruer
- Indmuringboks
- Hærværksbeskyttet

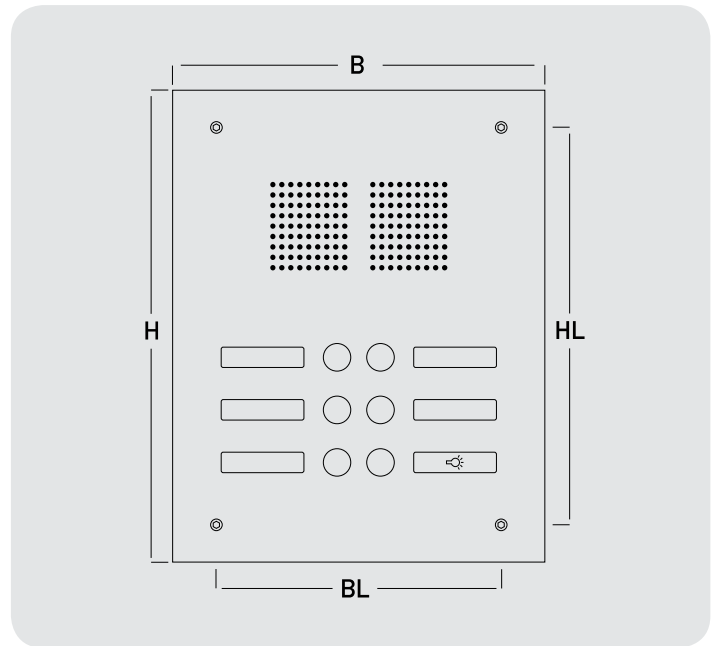

Etageplade version 3

- Med talegitter
- Iskruningskontakter
- Lyskontakt
- Indgraveringskilte
- Sikkerhedsskruer
- Indmuringboks
- Hærværksbeskyttet

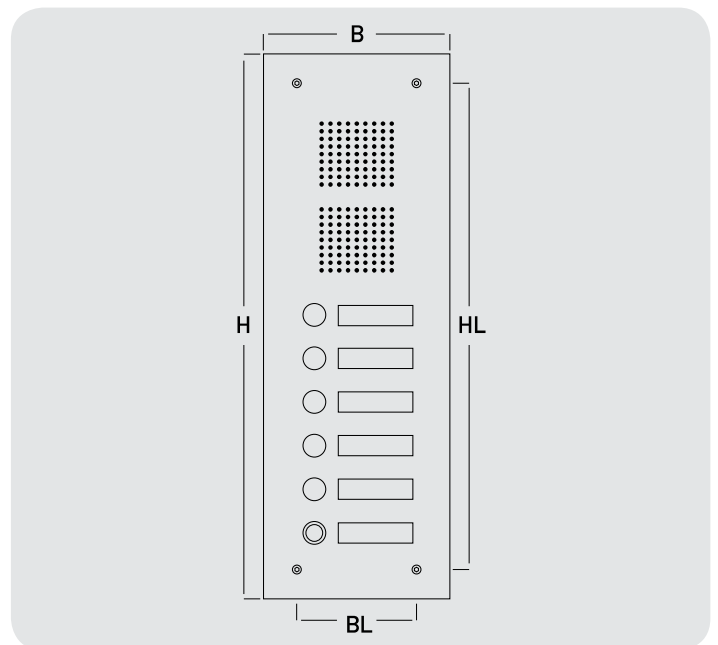

FREMSTILLINGSPROFIL

For alle 3 etageplader gælder:

Det indvendige område (tilslutningsområde) skal beskyttes mod fugt.

Version nr.:	<input type="text"/>	Antal boligenheder:	<input type="text"/>
Overflade mat rustfrit stål	<input type="checkbox"/>	Lyskontakt	Ja <input type="checkbox"/>
Overflade aluminium eloxeret EV1 sølv	<input type="checkbox"/>		Nej <input type="checkbox"/>
B = bredde i mm	<input type="text"/>		
H = højde i mm	<input type="text"/>		
Talegitter	Ja <input type="checkbox"/>	> Hvis ja, så skal talemodulproducenten og -typen angives.	
	Nej <input type="checkbox"/>	> Hvis nej, skal der ikke gives nogen oplysninger.	
Talemodulproducent	<input type="text"/>		
Talemodultype	<input type="text"/>		
Indmuringsboks	Ja <input type="checkbox"/>	> Hvis ja, så er indmuringsboksen mindre end etagepladen.	
	Nej <input type="checkbox"/>	> Hvis nej, så angiv HH + BH til fastgørelse af pladen.	
HH = højde hulafstand i mm	<input type="text"/>		
BH = bredde hulafstand i mm	<input type="text"/>		

Kommission/
forespørgselsnr.

Afsender/
firma

Aftale

Sagsbehandler

Dato

Postnr./by

Andet

Telefon

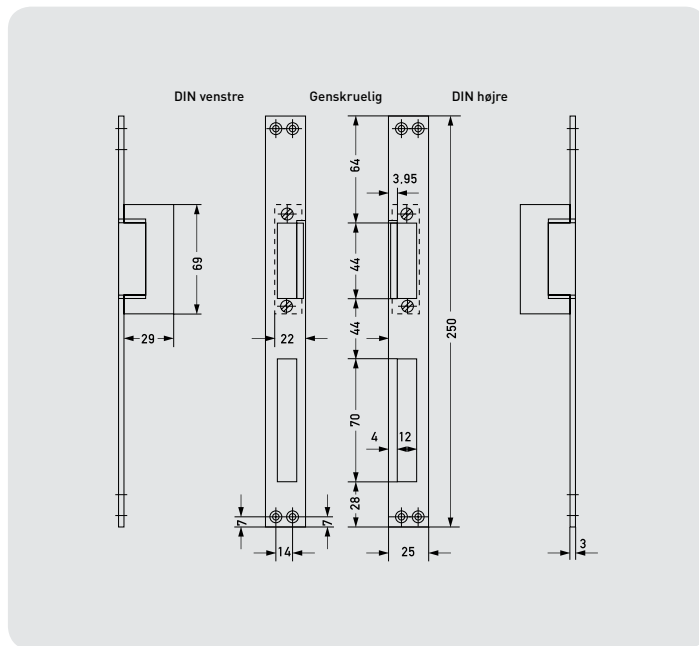

E3801 – elektrisk døråbner

- Indstiksåbner til venstre og højre side
- Mærkespænding: 8-12 V AC/DC
- Mærkestrøm: 0,7-1,2 A

Mål og vægt:

længde 69 mm, dybde 29 mm,
tykkelse 22 mm, fælle 44 mm, 250g

Art.-Bes.	Farve	E-Nr. (N)	Art.-Nr. (DK)
E3801	-	6206162	404600

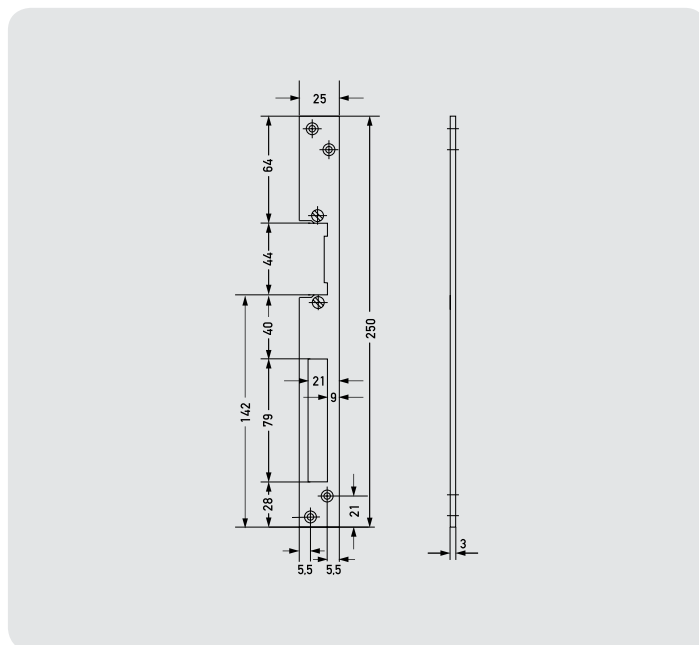

E3802 – elektrisk døråbner

- Indstiksåbner til venstre og højre side
- Mærkespænding: 8-12 V AC/DC
- Mærkestrøm: 0,7-1,2 A
- Låsning og oplåsning

Mål og vægt:

længde 90 mm, dybde 28 mm,
tykkelse 20 mm, fælle 44 mm, 330g

Mekanismen i åbneren forbliver oplåst, så længe der trykkes på døråbnerknappen.

Art.-Bes.	Farve	E-Nr. (N)	Art.-Nr. (DK)
E3802	-	6206163	404601

DØRÅBNERE

Elektriske



E3803 – elektrisk døråbner

- Vinkelpladeåbner
- Mærkespænding: 8-12 V AC/DC
- Mærkestrøm: 0,7-1,2 A

Mål og vægt:
længde 90 mm, dybde 31 mm,
tykkelse 20 mm, falle 44 mm, 330g

Angiv R DIN-højre eller L DIN-venstre

Art.-Bes.	Farve	E-Nr. (N)	Art.-Nr. (DK)
E3803R	-	6206164	404602
E3803L	-	6206165	404603

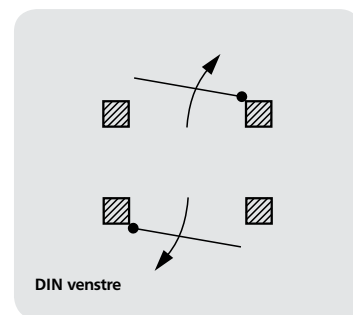
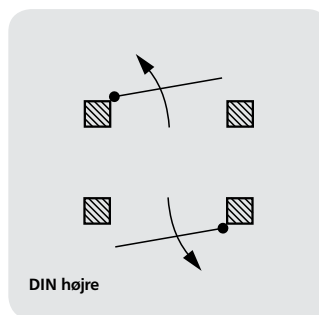
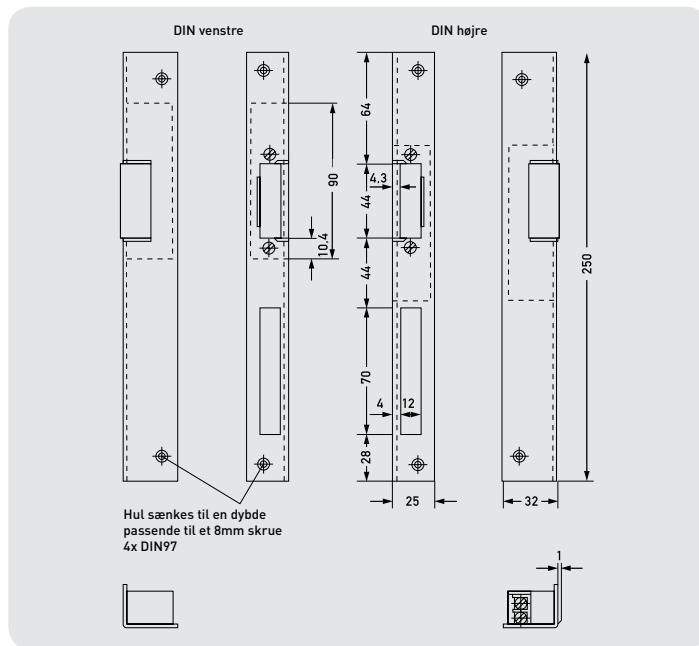

E3804 – elektrisk døråbner

- Indstiksåbner til venstre og højre side med låsning og oplåsning
- Mærkespænding: 8-12 V AC/DC
- Mærkestrøm: 0,7-1,2 A

Mål og vægt:
længde 90 mm, dybde 27 mm, tykkelse
20 mm, falle 44 mm, 330g

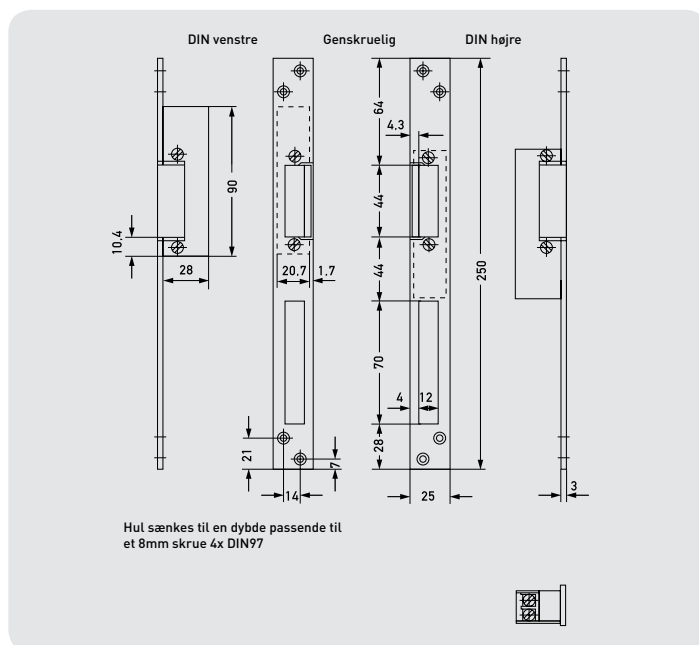

Låsning Hvis der trykkes kort på døråbnerknappen, er mekanismen i åbneren låst op og forbliver låst op, indtil døren er lukket op og i.

Oplåsning En lille arm slår den elektriske døråbners funktion fra. Døren kan åbnes og lukkes uden etablering af kontakt.

Art.-Bes.	Farve	E-Nr. (N)	Art.-Nr. (DK)
E3804	-	6206166	404604

MASTERSEALS – IP 56

Serie af stikkontakter, kontakter og trykkontakter med kapslingsklasse IP56

IP 5. = beskyttelse mod støv

IP .6 = beskyttelse mod „hård sø“

... og det i brug, når stikket sidder i.

IP56 Masterseal-serien af stikkontakter og kontakter er specielt egnet til ekstreme driftsbetingelser.

IP56 Masterseal-produktserien er robust og består af et hårdt termoplastisk materiale, som egner sig til anvendelse indendørs og udendørs, overalt, hvor der kræves korrosionsbestandighed og tæthed over for snavs og fugt.

Med kapslingsklasse IP56 har Masterseal-serien fra Friedland den fordel i forhold til traditionelle vandbeskyttede stikkontakter til montering på væggen, at den høje kapslingsklasse IP56 også er sikret, når stikket sidder i, og stikkontakten er i brug. Et vinkelstik er en forudsætning for denne anvendelse.

Vandsprøjt, fugt, støv eller hård mekanisk belastning – IP56 Masterseal har mange anvendelsesmuligheder, f.eks. i træ- og kødforarbejdende virksomheder.



Med et vinkelstik er det også muligt at tage IP56 Masterseal-stikkontakten i brug, mens stikket sidder i. I det tilfælde kan vandsprøjt ikke komme ind i stikkontakten, da kablet tætnes med en gummimembran.



IP56 – stikkontakt til montering på væggen

- 16 A, 250 V AC
- Med gummitætning, kapslingsklasse IP56 ved brug med vinkelstik

Mål:
95 x 95 x 80 mm

Art.-Bes.	Farve	E-Nr. (N)	Art.-Nr. (DK)	
56483	GRY	grå	–	564831
56483	GRY	hvid	–	564832



IP56 – kontakt til montering på væggen

- 1-polet skiftekontakt, 10 A, indtil 250 V AC
- Med glimlampe 56890F GRN

Mål:
95 x 95 x 57 mm

Art.-Bes.	Farve	E-Nr. (N)	Art.-Nr. (DK)	
56408F	GRY	grå	–	564081
56408	WHI	hvid	–	564082



MASTERSEALS serie IP56 – afbryder til montering på væggen

- 1-polet, 10 A, 250 V AC
- Med glimlampe 56890F GRN

Mål:
95 x 95 x 57 mm

Art.-Bes.	Farve	E-Nr. (N)	Art.-Nr. (DK)	
56400F	GRY	grå	–	564001
56400F	WHI	hvid	–	564002

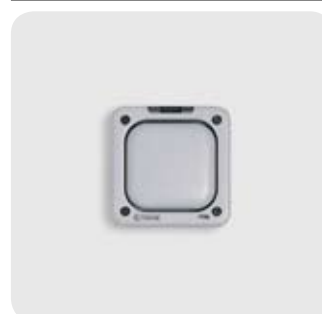

IP56 – kontakt til montering på væggen

- 2-polet afbryder, 20 A, indtil 250 V AC
- Med glimlampe 56890F GRN

Mål:
95 x 95 x 57 mm

Art.-Bes.	Farve	E-Nr. (N)	Art.-Nr. (DK)	
56409F	GRY	grå	–	564091

MASTERSEALS – IP 56

Serie af stikkontakter, kontakter og trykkontakter med kapslingsklasse IP56



IP56 – afbryder til montering på væggen

- 2-polet, 10 A, 250 V AC
- Med glimlampe 56890F GRN

Mål:
95 x 95 x 57 mm

Art.-Bes.	Farve	E-Nr. (N)	Art.-Nr. (DK)
56406F	GRY grå	–	564061
56406F	WHI hvid	–	564062



Afdækning til installationsrørsindføring

Mål:
Ø 26,9 mm x 5,25 mm

Art.-Bes.	Farve	E-Nr. (N)	Art.-Nr. (DK)
56460F	GRY grå	–	56401
56460F	WHI hvid	–	56402



IP56 – dobbelt afbryder til montering på væggen

- 1-polet, 10 A, 250 V AC
- Med glimlampe 56890F GRN

Mål:
95 x 95 x 57 mm

Art.-Bes.	Farve	E-Nr. (N)	Art.-Nr. (DK)
56401F	GRY grå	–	564011
56401F	WHI hvid	–	564012



Installationsrørsindføring

- 20 mm enkelt

Mål:
Ø 26,9 mm x 28 mm

Art.-Bes.	Farve	E-Nr. (N)	Art.-Nr. (DK)
56462F	BLK sort	–	564621
56462F	WHI hvid	–	564622



IP56 – dobbelt afbryder til montering på væggen

- 1-polet, 10 A, 250 V AC
- Med glimlampe 56890F GRN

Mål:
95 x 95 x 57 mm

Art.-Bes.	Farve	E-Nr. (N)	Art.-Nr. (DK)
56402F	GRY grå	–	564021
56402F	WHI hvid	–	564022



Installationsrørsindføring med gevind

- 20 mm

Mål:
Ø 26,9 mm x 28 mm

Art.-Bes.	Farve	E-Nr. (N)	Art.-Nr. (DK)
56463F	BLK sort	–	564631
56463F	WHI hvid	–	564632



IP56 – kontakt til montering på væggen

- Med skiftekontakt
- 10 A, indtil 250 V AC
- Med ringsymbol
- Med glimlampe 56890F GRN

Mål:
95 x 95 x 57 mm

Art.-Bes.	Farve	E-Nr. (N)	Art.-Nr. (DK)
56407F	GRY grå	–	564071
56407F	WHI hvid	–	564072



Stikkontakt-stikforbindelse

Mål:
Ø 26,9 mm x 16,5 mm

Art.-Bes.	Farve	E-Nr. (N)	Art.-Nr. (DK)
56464F	BLK sort	–	564641
56464F	WHI hvid	–	564642



Kabeltætningskapsel

Mål:
H x B x D: 34,7 x 11,6 x 11,5 mm

Art.-Bes.	Farve	E-Nr. (N)	Art.-Nr. (DK)
56837F	BLK sort	–	568371



M20-adapter til jordleder

Art.-Bes.	Farve	E-Nr. (N)	Art.-Nr. (DK)
9933F	messing	–	99331



PVC-kabelindføring

Mål:
Ø 26,9 mm x 10,15 mm

Art.-Bes.	Farve	E-Nr. (N)	Art.-Nr. (DK)
56461F	BLK sort	–	564611
56461F	WHI hvid	–	564612

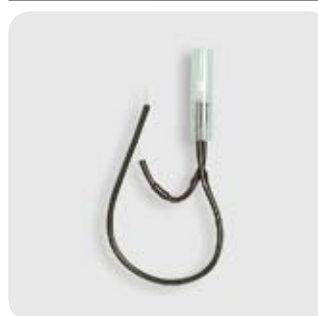

Glimlampe

Mål:
Ø 31 mm x 7 mm

Art.-Bes.	Farve	E-Nr. (N)	Art.-Nr. (DK)
56890F	GRN grøn	–	568902



B644 – Kontakt

- Gehäuse transparent, Knopf weiß
 - Einbautiefe: 1 cm
- Abmessungen und Gewicht:
Loch: Ø 16 mm, Kragen: Ø 20 mm, 10g

Art.-Bes.	E-Nr. (N)	Art.-Nr. (DK)
B644	6206372	541401



E63tz1 – iskruningskontakt

- Til E63 og E64 messing
- Kabinet af metal, brun knap
- Monteringsdybde: 1 cm

Mål og vægt:
hul: Ø 16 mm, krave: Ø 20 mm, 10g

Art.-Bes.	E-Nr. (N)	Art.-Nr. (DK)
E63tz1	6206175	405001



B1202N – kontakt med lys

- Transparent kabinet, sort knap
- Monteringsdybde: 1 cm

Mål og vægt:
hul: Ø 16 mm, krave: Ø 20 mm, 10g

Art.-Bes.	E-Nr. (N)	Art.-Nr. (DK)
B1202N	6206373	541038



D62tz1 – iskruningskontakt

- Til D62 messing og D62 hvid
- Kabinet og knap af poleret messing
- Monteringsdybde: 1 cm

Mål og vægt:
hul: Ø 16 mm, krave: Ø 20 mm, 10g

Art.-Bes.	E-Nr. (N)	Art.-Nr. (DK)
D62tz1	6206375	405100



B1204N – kontakt med lys

- Transparent kabinet, hvid knap
- Monteringsdybde: 1 cm

Mål og vægt:
hul: Ø 16 mm, krave: Ø 20 mm, 10g

Art.-Bes.	E-Nr. (N)	Art.-Nr. (DK)
B1204N	6206374	541185



D62tz2 – iskruningskontakt

- Til D98, D94/1 og D94/2
- Rustfrit stål, forkromet kabinet og knap
- Monteringsdybde: 1 cm

Mål og vægt:
hul: Ø 16 mm, krave: Ø 20 mm, 10g

Art.-Bes.	E-Nr. (N)	Art.-Nr. (DK)
D62tz2	6206376	405101



D6432 – kontakt med lys

- Transparent kabinet, messingknap
- Monteringsdybde: 1 cm

Mål og vægt:
hul: Ø 16 mm, krave: Ø 20 mm, 10g

Art.-Bes.	E-Nr. (N)	Art.-Nr. (DK)
D6432	6240509	541201



D62tz3 – iskruningskontakt

- Til D62 bruneret
- Kabinet og knap bruneret
- Monteringsdybde: 1 cm

Mål og vægt:
hul: Ø 16 mm, krave: Ø 20 mm, 10g

Art.-Bes.	E-Nr. (N)	Art.-Nr. (DK)
D62tz3	6206377	405102



D642 – kontakt

- Transparent kabinet, sort knap
- Monteringsdybde 1 cm

Mål og vægt:
hul: Ø 16 mm, krave: Ø 20 mm, 13g

Art.-Bes.	E-Nr. (N)	Art.-Nr. (DK)
D642	6241864	541058



E318 – iskruningskontakt

- Kabinet: sort, gråt eller beige, knap hvid, rund
- Monteringsdybde 1,5 cm

Mål og vægt:
hul: Ø 16 mm, krave: Ø 20 mm, 10g

Art.-Bes.	E-Nr. (N)	Art.-Nr. (DK)
E318	6206176	400701
E318gr	6206177	400703
E318bg	6206178	400704



D6421

- Hvidt kabinet, sort knap
- Monteringsdybde 1 cm

Mål og vægt:
hul: Ø 16 mm, krave: Ø 20 mm, 13g

Art.-Bes.	E-Nr. (N)	Art.-Nr. (DK)
D6421	6241874	541138



E319 – iskruningskontakt

- Kabinet: sort, gråt eller beige, knap hvid, firkantet
- Monteringsdybde 1,5 cm

Mål og vægt:
hul: Ø 15 mm, krave: Ø 20 mm, 10g

Art.-Bes.	E-Nr. (N)	Art.-Nr. (DK)
E319	6206179	400702
E319gr	6206180	400705
E319bg	6206181	400706



E330 – kontakt bronze

- Monteringsdybde: ca. 2 cm

Mål og vægt:

hul: Ø 16 mm, krave: Ø 20 mm, 16g

Art.-Bes.	E-Nr. (N)	Art.-Nr. (DK)
E330	6206182	841517



E375 – kontakt messing

- Til ringtryk E84 + E86
- Monteringsdybde: 2,5 cm

Mål og vægt:

hul: Ø 16 mm, krave: Ø 20 mm, 25g

Art.-Bes.	E-Nr. (N)	Art.-Nr. (DK)
E375	6206195	841463

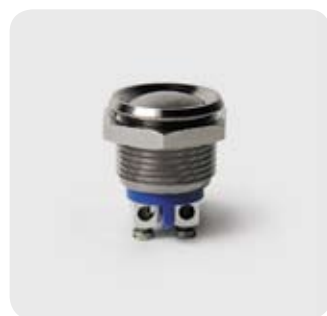

AV1001 – hærværkssikker kontakt

- Hærværkssikker kontakt
- Forniklet rustfrit stål, IP54
- Monteringsdybde: 1 cm

Mål og vægt:

hul: Ø 16 mm, krave: Ø 18 mm, 180g

Art.-Bes.	E-Nr. (N)	Art.-Nr. (DK)
AV1001	6206371	541200



E376 – forkromet kontakt

- Til ringtryk E83 + E85
- Monteringsdybde: 2,5 cm

Mål og vægt:

hul: Ø 16 mm, krave: Ø 20 mm, 25g

Art.-Bes.	E-Nr. (N)	Art.-Nr. (DK)
E376	6206196	841464



E378 og E379 – kontakt af rustfrit stål

- E378 til D90/D91/D92/D93
- E379 til D95/D96/D97
- Kabinet og knap af rustfrit stål
- Monteringsdybde: 2 cm

Mål:

krave: E378: Ø 20 mm, E379: Ø 17 mm

Art.-Bes.	E-Nr. (N)	Art.-Nr. (DK)
E378	6206197	841539
E379	6206198	841541



E31tz1 – Wippe

- Zu E31 und E32

Art.-Bes.	E-Nr. (N)	Art.-Nr. (DK)
E31tz1	6206170	405007



E331 – kontakt messing

- Monteringsdybde: 1 cm

Mål og vægt:

hul: Ø 16 mm, krave: Ø 20 mm, 16g

Art.-Bes.	E-Nr. (N)	Art.-Nr. (DK)
E331	6206183	841518

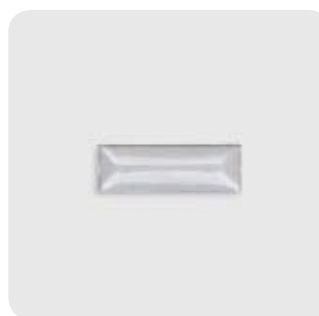

E30T9 – skilteafdækning

- Til E101

Mål: 54,3 x 18,0 x 3,7 mm

Art.-Bes.	E-Nr. (N)	Art.-Nr. (DK)
E30T9	6206169	405002



E332 – forkromet kontakt

- Monteringsdybde: 1 cm

Mål og vægt:

hul: Ø 16 mm, krave: Ø 20 mm, 16g

Art.-Bes.	E-Nr. (N)	Art.-Nr. (DK)
E332	6206184	841519



E101tz1 – navneskilt

- Komplet med ramme og skruer

Mål: 56 x 19,5 x 6,8 mm

Art.-Bes.	E-Nr. (N)	Art.-Nr. (DK)
E101tz1	6206186	405006



E370 – forniklet mat kontakt

- Monteringsdybde: 2,5 cm

Mål og vægt:

hul: Ø 16 mm, krave: Ø 20 mm, 25g

Art.-Bes.	E-Nr. (N)	Art.-Nr. (DK)
E370	6206194	841461



E334 – ringtryk

- Til anvendelse i ringtrykplade E73
- Pladeudsnit: 59 x 18 mm
- Monteringsdybde: 13 mm

Mål og vægt:

64 x 22 mm, 12g

Art.-Bes.	E-Nr. (N)	Art.-Nr. (DK)
E334	6206185	841520



E41 – ringetryk

- Til anvendelse i ringetrykplade E26 og E33
 - Pladeudsnit 57 x 19 mm
 - Monteringsdybde 12,5 mm
- Mål og vægt:
60 x 21 mm, 13g

Art.-Bes.	E-Nr. (N)	Art.-Nr. (DK)
E41b	6206174	400071
E41w	6206173	400069



E41T4 – vippeafdækning

- Til E33, E41 og E26

Mål: 48,6 x 11,2 x 3,1 mm

Art.-Bes.	E-Nr. (N)	Art.-Nr. (DK)
E41T4	6206172	405000



E335 – navneskilt bronze

- Til ringetrykplade E74

Mål og vægt:
83 x 17 mm, 48g

Art.-Bes.	E-Nr. (N)	Art.-Nr. (DK)
E335	6206187	841521



E339 – navneskilt bronze

- Til ringetrykplade E71

Mål og vægt:
70 x 18 mm, 35g

Art.-Bes.	E-Nr. (N)	Art.-Nr. (DK)
E339	6206188	841525



E342 – navneskilt messing

- Til ringetrykplade E72

Mål og vægt:
83 x 20 mm, 35g

Art.-Bes.	E-Nr. (N)	Art.-Nr. (DK)
E342	6206191	841528



E340 – navneskilt messing

- Til ringetrykplade E71

Mål og vægt:
70 x 18 mm, 35g

Art.-Bes.	E-Nr. (N)	Art.-Nr. (DK)
E340	6206189	841526



E343 – forkromet navneskilt

- Til ringetrykplade E70

Mål og vægt:
83 x 20 mm, 35g

Art.-Bes.	E-Nr. (N)	Art.-Nr. (DK)
E343	6206192	841529



E341 – forkromet navneskilt

- Til ringetrykplade E71

Mål og vægt:
70 x 18 mm, 35g

Art.-Bes.	E-Nr. (N)	Art.-Nr. (DK)
E341	6206190	841527



E345 – navneskilt af rustfrit stål

- Til ringetrykplade D94/1 og D94/2

Mål og vægt:
56 x 20 mm, 35g

Art.-Bes.	E-Nr. (N)	Art.-Nr. (DK)
E345	6206193	841540



E380 – belysningsenhed

- Til ringetryk E334 og ringetrykplade E73
- 24 V/40 mA (tilslutning 8 V)

Art.-Bes.	E-Nr. (N)	Art.-Nr. (DK)
E380	6206199	841538



E32T4 – Soffitte

- Til E32
- 15 V, 1,2 W

Mål: Ø 6,5 x 35 mm

Art.-Bes.	E-Nr. (N)	Art.-Nr. (DK)
E32T4	6206171	400054



D70 – reserve-Soffitte (2 stk.)

- Til D534
- 8 V, 0,1 A

Mål: Ø 8 x 30 mm

Art.-Bes.	E-Nr. (N)	Art.-Nr. (DK)
D70	6206190	591016
2 stk		

TIL KLOKKE E2500 TRIO / E2501 SOUND

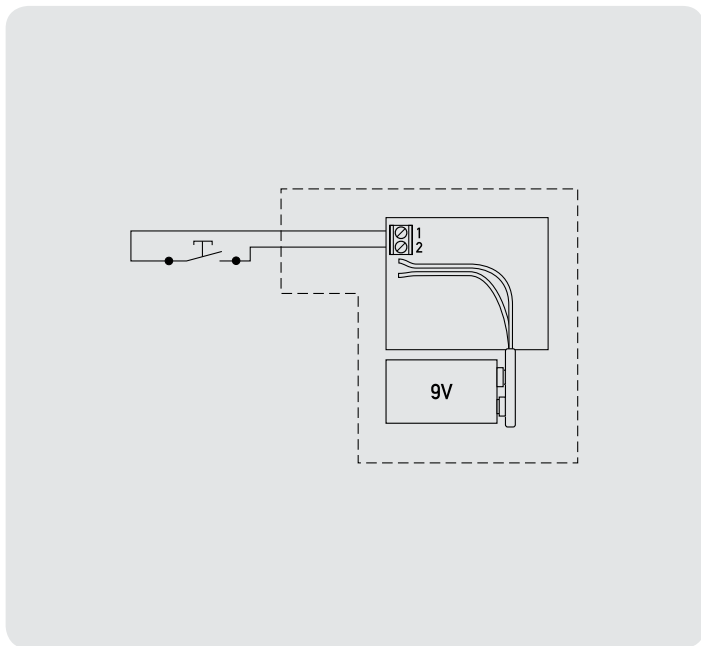

S1

- Ren batteridrift
- Med 9 V-blokbatteri, anvend kun alkaline batterier
- Må ikke parallelforbindes med elektromekaniske signalgivere
- Ringetryk kan ikke belyses

TIL KLOKKE E2500 TRIO / E2501 SOUND

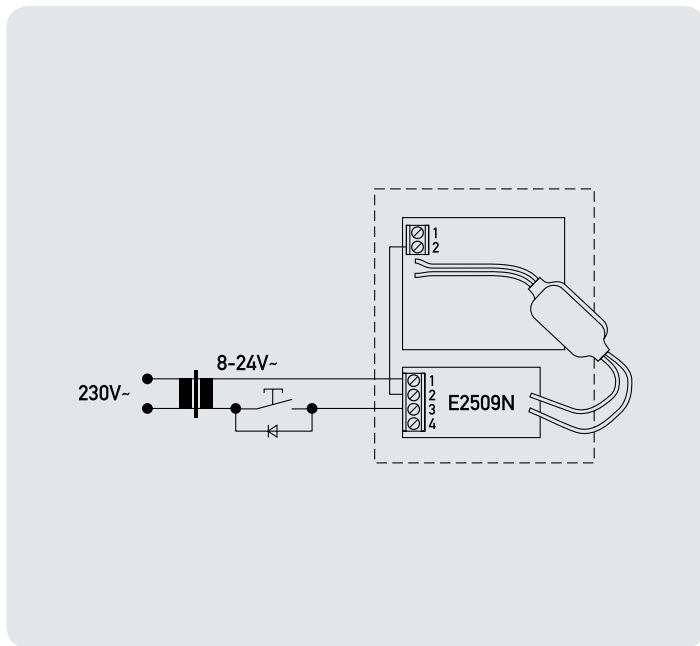

S2

- Anvendelse med netdel E2509N, ringetransformer 8-24 V AC/DC
- Parallelforbindelse af flere klokker er mulig, hver klokke skal bruge en netdel, og et antal på 3 klokker må ikke overskrides
- Ringetryk med lys skal have en 3-ledertilslutning

TIL KLOKKE E2500 TRIO / E2501 SOUND

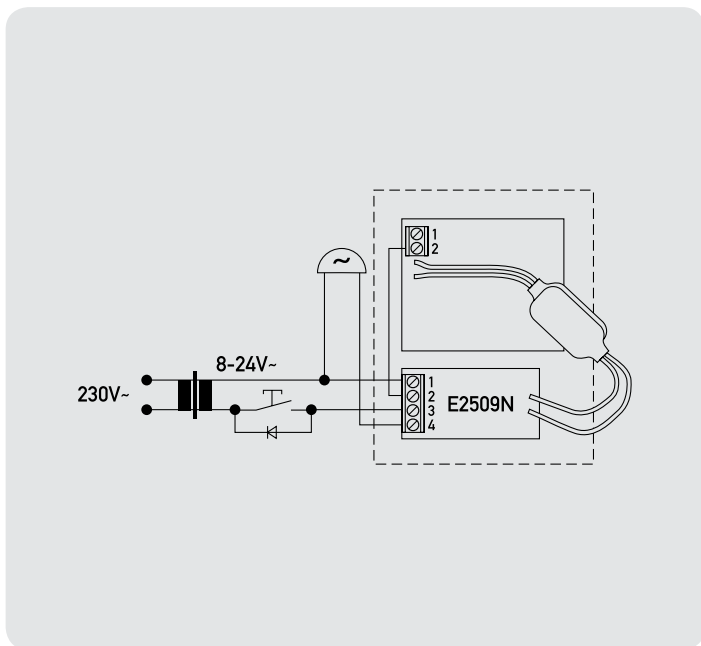

S3

- Anvendelse med ekstra forbundet, elektromekanisk signalgiver

TIL KLOKKE E2500 TRIO / E2501 SOUND

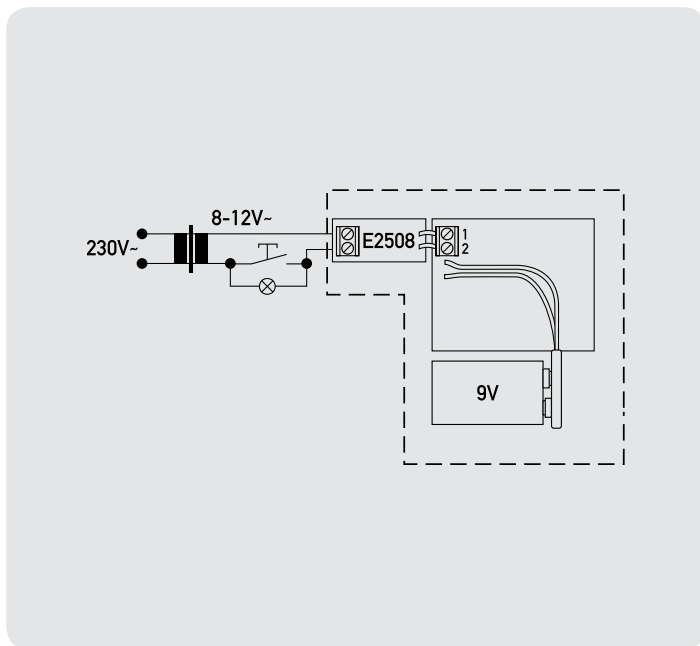

S4

- Anvendelse med forkoblingsmodul E2508, 9 V-blokbatteri og ringetransformer, 8-12 V AC/DC
- Parallelforbindelse med elektromekaniske signalgivere er mulig
- Ringetryk med lys kan have en 2-ledertilslutning

TIL KLOKKE E2500 TRIO / E2501 SOUND

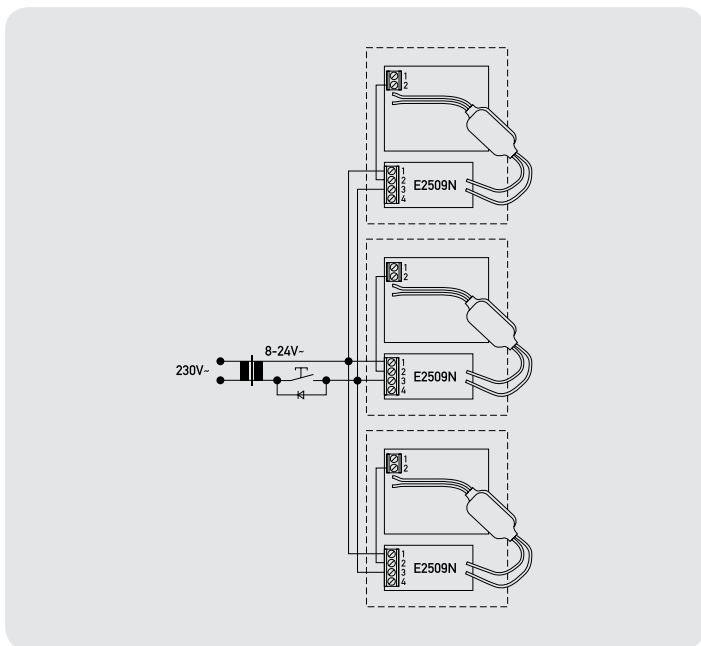

S5

- Eksempel på en parallelforbindelse, ved anvendelse af en ringetransformer i forbindelse med E2509N
- Et antal på 3 klokker må ikke overskrides
- Ringetryk med lys skal have en 3-ledertilslutning

TIL KLOKKE E2500 TRIO / E2501 SOUND

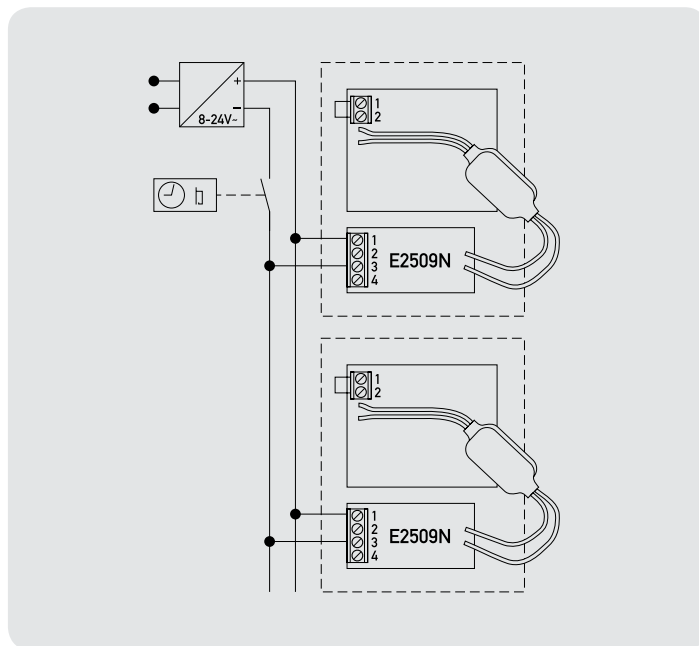

S6

- Anvendelse med E2509N, strømforsyning 8-24 V, DC (AC er også muligt)
- Aktivering ved hjælp af timer
- Kontaktid til afspilning af treklangen ca. 7 sek.
Parallelforbindelse af flere klokker er mulig
- Ved dimensioneringen af anlægget skal der tages højde for klokkernes strømforbrug

TIL KLOKKE D525 / D526

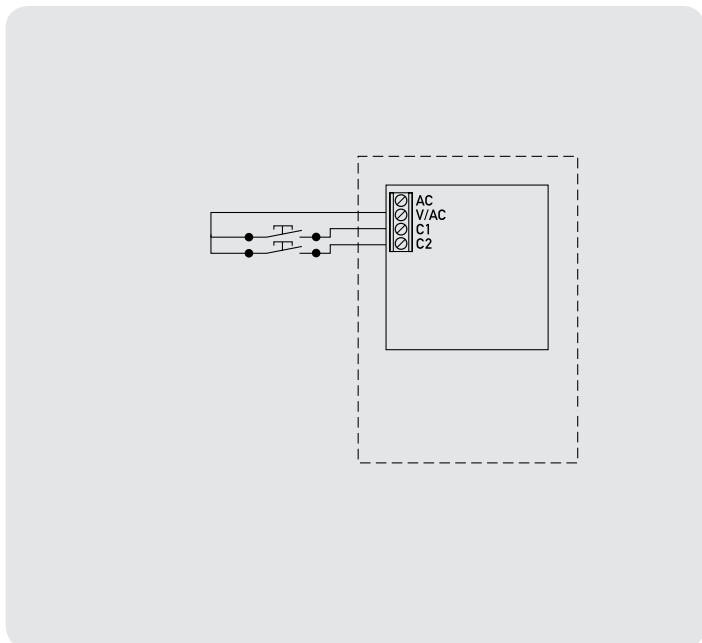

S7

- Ren batteridrift
- Skelnen mellem ringen fra indtil 2 ringetryk mulig
- Parallelforbindelse af maks. 4 glasklokker mulig

TIL KLOKKE D525 / D526

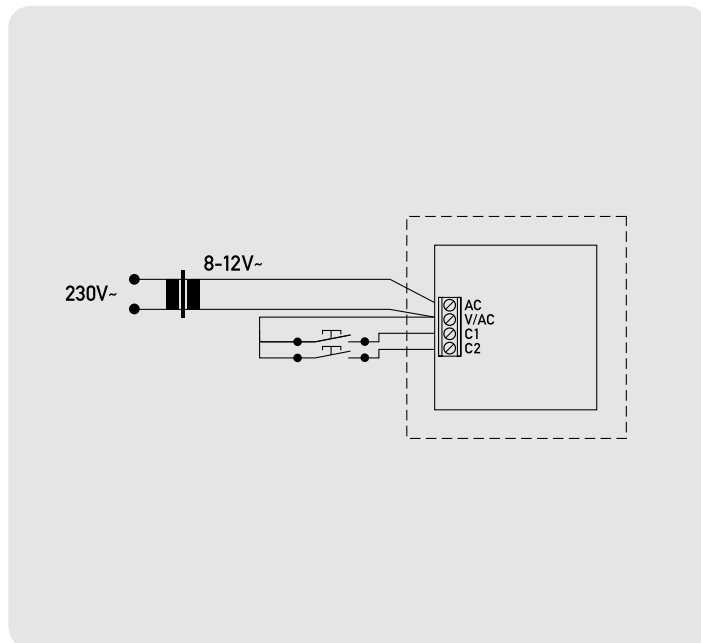

S8

- Ren transformerdrift
- Skelnen mellem ringen fra indtil 2 ringetryk mulig
- Parallelforbindelse af maks. 4 glasklokker mulig
- Der kan tilsluttes et ringetryk med lys

TIL KLOKKE D525 / D526

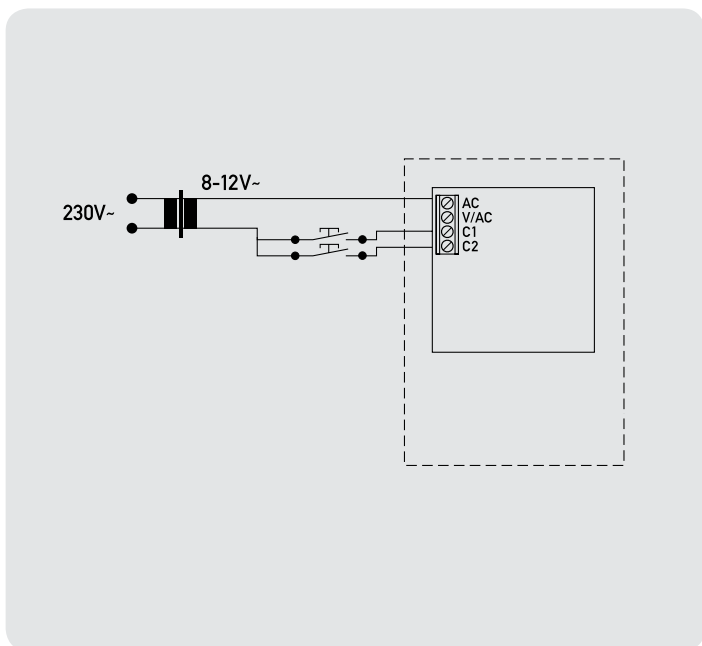

S9

- Med 2-ledertilslutning er 9 V-blokbatteriet nødvendigt
- Skelnen mellem ringen fra indtil 2 ringetryk mulig
- Der kan tilsluttes et ringetryk med lys

TIL KLOKKE E2521 og E2531

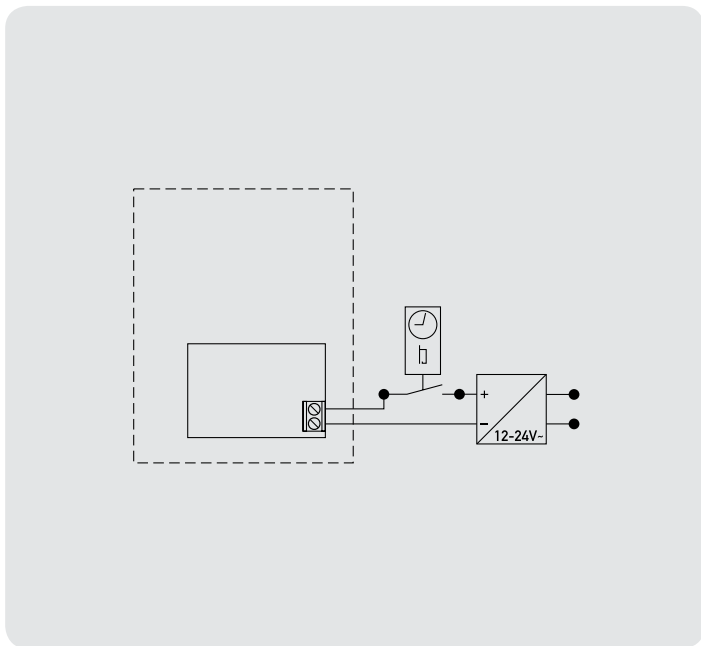

S10

- Elektronisk power-klokke, tilslutning via ringtransformer 12-24 V AC eller 12-24 V DC
- Aktiveret via timer. Flere klokker kan parallelforbindes

TIL KLOKKE E2521 og E2531

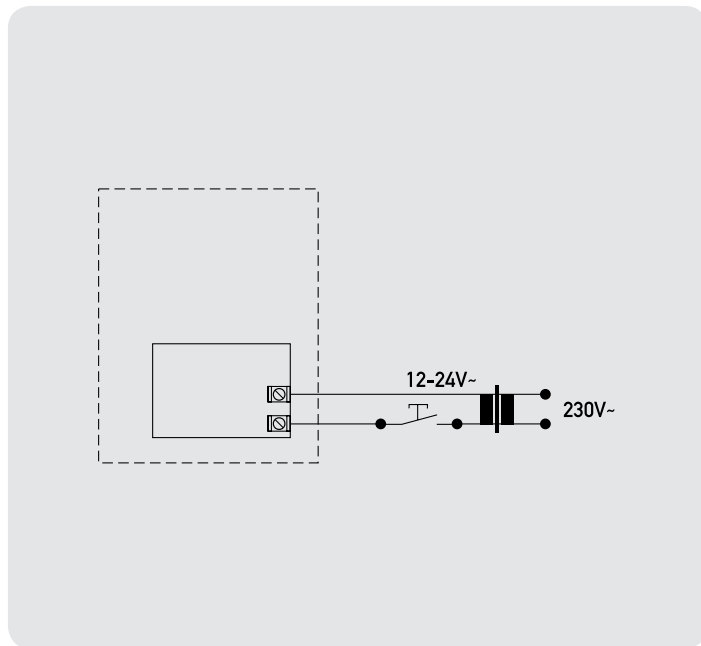

S11

- Elektronisk klokke til direkte tilslutning til ringtransformer 8-12 V AC
- Aktivering skal ske via tidsrelæ eller timer

TIL KLOKKE E2521 og E2531

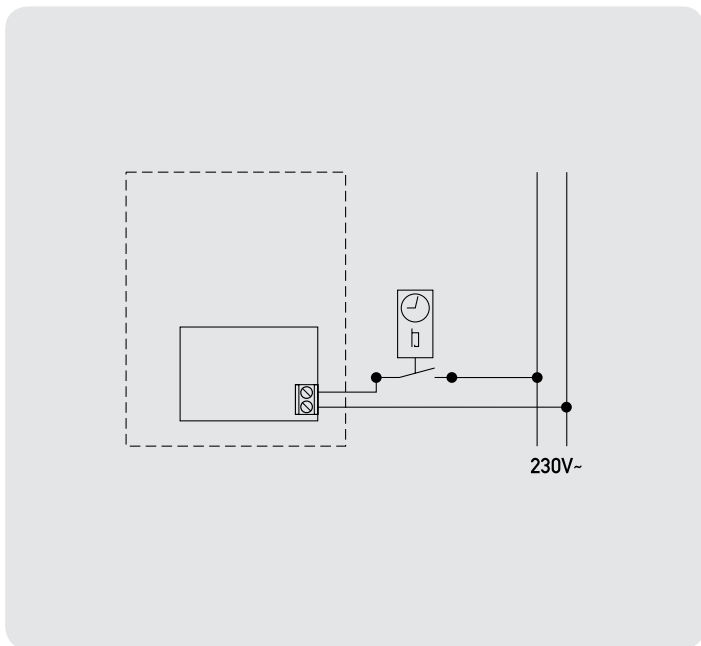

S12

- Elektronisk power-klokke, tilslutning til 230 V AC
- Aktiveret via timer

TIL KLOKKE E2521 og E2531

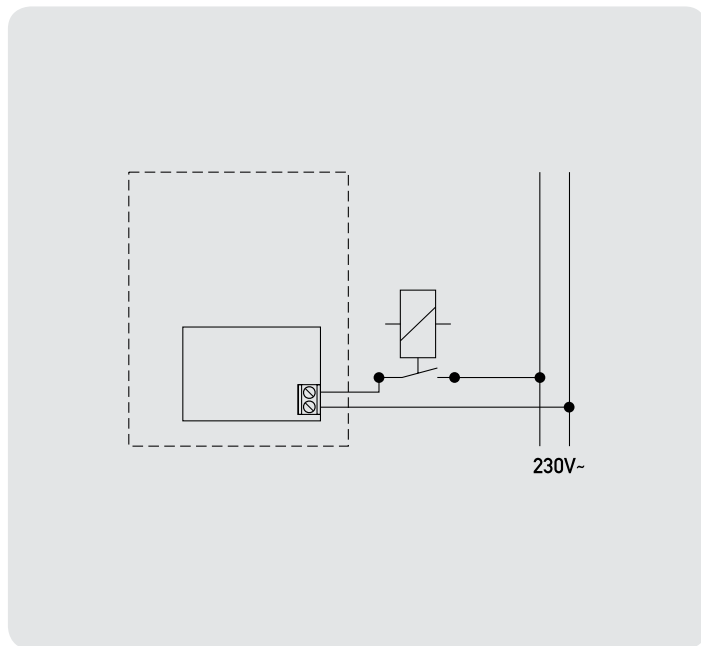

S13

- Elektronisk power-klokke
- Tilslutning til 230 V AC
- Aktiveret via relæ

ARTIKELFORTEGNELSE

E.-Nr. (N)	Art.-Nr. (DK)	Art.-Bes.	EAN-Code	Seite	Pck
LIBRA+ FUNKGONGS					
6240160	200001	D911	5004100219060	4	4 St.
6240161	200003	D912	5004100219121	4	4 St.
6240162	-	D913	5004100219084	4	4 St.
6240163	-	D914	5004100219022	4	4 St.
6240165	200011	D917	5004100219145	4	4 St.
6240166	200006	D918	5004100219473	4	4 St.
6240167	200005	D919	5004100219435	4	4 St.
6206380	200034	D962N	5004100890177	4	4 St.
6240168	200016	D930	5004100219220	5	4 St.
6240169	200018	D931	5004100219268	5	4 St.
6240170	200020	D932	5004100219305	5	4 St.
6240171	200022	D933	5004100219343	5	4 St.
6240174	200024	D934	5004100219481	5	4 St.
6240100	200025	D935	5004100219206	5	4 St.
6206379	200027	D936	5004100219640	5	4 St.
6206101	200033	D941	5004100950291	5	4 St.
TRÅDLØSE EVO-KLOKKER					
6240520	300000	D402	5004100224446	6	4 St.
6240521	300001	D403	5004100224453	6	4 St.
6240522	300003	D406	5004100224460	7	4 St.
6240523	300004	D407	5004100224477	7	4 St.
6240524	300005	D411	5004100224514	7	4 St.
6240525	300006	D412	5004100224521	7	4 St.
6240526	300002	D435	5004100224545	6	4 St.
6240527	300007	D446	5004100224569	7	4 St.
GLASKLOKKER					
6240518	300026	D471	5004100190147	8	6 St.
6240519	551103	D520	5004100130068	8	2 St.
6240157	551104	D522	5004100130082	8	2 St.
6240536	551100	D524	5004100130105	8	2 St.
6240537	551102	D525	5004100170293	10	2 St.
6240159	551101	D526	5004100170316	10	2 St.
TRÆKLOKKER					
6240529	300008	D500	5004100224682	13	4 St.
6240530	300009	D501	5004100224699	13	4 St.
6240557	300010	D502	5004100224705	13	4 St.
6240531	300011	D503	5004100224712	13	4 St.
6240532	300012	D510	5004100224729	13	4 St.
6240533	300013	D511	5004100224736	13	4 St.
6240534	300014	D512	5004100224743	7	4 St.
6240176	300015	D515	5004100224484	7	4 St.
VISIOCAM					
6240564	900001	VIS2212N	5004100092939	16	4 St.
6240565	900002	VIS2313N	5004100214577	16	4 St.
6240566	900003	VIS3322N	5004100092953	16	4 St.
6240567	900004	VIS3323N	5004100213105	16	4 St.
-	900005	VIS2200N	-	16	4 St.
-	900006	VIS2201N	-	16	4 St.
-	900007	VIS2300N	-	16	4 St.
-	900008	VIS2301N	-	16	4 St.
-	900009	VIS3300N	-	16	4 St.
-	900010	VIS3301N	-	16	4 St.
-	900011	VIS3302N	-	16	4 St.
MEK. KLOKKER OG RINGEKLOKKE/SUMMERE					
6211218	521616	D103	5004100216168	18	12 St.
6206102	400420	D103B	5004100216748	18	12 St.
6206103	400421	D103BU	5004100216786	18	12 St.

E.-Nr. (N)	Art.-Nr. (DK)	Art.-Bes.	EAN-Code	Seite	Pck
6211281	400422	D103S	5004100216762	18	12 St.
6211121	521127	D107	5004100211279	18	6 St.
6211128	521483	D113	5004100214836	19	6 St.
6211131	521327	D117	5004100213273	18	6 St.
6211140	521485	D126	5004100214850	18	6 St.
6206104	521493	D128	5004100214935	18	6 St.
6206105	521494	D154	5004100216724	18	6 St.
6211173	521412	D230	5004100214126	19	6 St.
6211159	521513	D239	5004100215130	19	6 St.
6211195	521487	D426	5004100214874	19	6 St.
6211198	521087	D430W	5004100210876	19	6 St.
6211210	521333	D454	5004100213334	19	6 St.
6206106	521481	D2105	5004100214812	20	6 St.
6206107	521535	D2108	5004100215352	20	6 St.
6206108	521507	D2109	5004100215079	20	6 St.
6206109	521489	D2126	5004100214898	20	6 St.
6206110	521429	D2130	5004100214294	20	6 St.
-	521511	D2138	5004100215116	20	6 St.
-	521515	D2139	5004100215154	20	6 St.
6211265	521491	D3126	5004100214911	19	6 St.
6211273	521417	D3230	5004100214171	19	6 St.
6240514	100003	D142	5004100217455	18	6 St.
6240515	100004	D143	5004100217479	18	6 St.
6217111	535012	D182	5004100350121	21	24 St.
6213212	531012	D792	5004100310125	21	24 St.
6213431	531027	D902	5004100310279	21	6 St.
6206116	531090	D1120	5004100310903	22	20 St.
6240507	531092	D7172	5004100310927	22	1 St.
6206117	402827	E2609	5004100350237	21	20 St.
6206118	402828	E2610FL	5004100311191	21	20 St.
6206119	402829	E2610S	5004100310828	21	20 St.
6206120	402840	E2629	5004100350220	21	20 St.
6206121	403106	E2630N	4004536031008	22	1 St.
6206122	403107	E2631N	4004536031015	22	1 St.
6206123	402850	E2640	5004100310835	21	20 St.
6206111	401073	E2683	5004100215451	19	3 St.
6206112	401186	E2688S	5004100233424	19	3 St.
6206113	401185	E2688W	5004100215499	19	3 St.
6206114	401081	E2690	5004100215239	19	6 St.
6206115	521631	E2692N	5004100216311	18	12 St.
6206124	402516	E2713W	4004536025168	21	20 St.
6206125	402520	E2720	5004100350268	21	10 St.
ELEKTRONISKE KLOKKER					
6206126	100000	D844	5004100217493	23	6 St.
6240145	100001	D845	5004100217516	23	6 St.
6240147	100002	D846	5004100217530	23	6 St.
6206127	402000	E2500	5004100215314	23	6 St.
6206128	402003	E2501W	5004100215277	23	6 St.
6206129	402008	E2508	4004536020088	23	1 St.
6206130	402025	E2509N	4004536020255	23	1 St.
ALARMANLÆG					
6206133	551999	BSK3	4001453256989	30	1 St.
6240538	551902	SA3F	5004100090430	28	4 St.
6240539	551903	SA4F	5004100090454	28	4 St.
6240540	551905	SA5F	5004100090478	28	4 St.
6240541	551900	SU1F	5004100090492	29	6 St.
6240542	551901	SU2F	5004100090522	29	6 St.
6240543	551906	SU3F	5004100090553	29	6 St.
6240544	551907	SU4F	5004100090584	29	6 St.
6240545	551908	SU5F	5004100090614	29	6 St.
6240546	551904	SU7F	5004100090645	29	8 St.

ARTIKELFORTEGNELSE

E.-Nr. (N)	Art.-Nr. (DK)	Art.-Bes.	EAN-Code	Seite	Pck
6206131	599998	SU8F	5004100219794	30	6 St.
6206132	551909	SU10F	5004100219749	30	1 St.
MINIALARM					
6240547	300016	MA2	5004100090669	32	6 St.
6240548	300017	MA3	5004100090676	32	6 St.
6240549	300018	MA4	5004100090683	32	6 St.
6240550	300019	MA5	5004100090690	32	6 St.
6240551	300020	MA6	5004100090706	32	6 St.
6240552	300021	MA7	5004100090713	32	6 St.
6240553	300022	MA8	5004100090720	33	6 St.
6240554	300023	MA9	5004100090737	33	6 St.
6240555	300024	MA10	5004100090744	33	6 St.
6240556	300025	MA11	5004100090751	33	6 St.
TRÅDLØS TELEFON					
6243118	521632	DECT	5004100091185	34	1 St.
SPECTRA BEVÆGELSEDETEKTORER					
-	508097	6025E	5004100080974	39	1 St.
-	508098	6026E	5004100080981	39	1 St.
6211296	200031	L420N BLK	5004100410658	37	1 St.
6211298	200032	L420N WHI	5004100410689	37	1 St.
6211295	200029	L430N BLK	5004100410764	37	1 St.
6211299	200030	L430N WHI	5004100410788	37	1 St.
6206134	580000	L110N WHI	5004100311092	40	4 St.
6206135	580001	L210N WHI	5004100350350	43	4 St.
6206136	580002	L210N BLK	5004100350336	43	4 St.
6206137	580003	L220N WHI	5004100410276	43	4 St.
6206138	580004	L220N BLK	5004100410245	43	4 St.
6206139	580005	L230N WHI	5004100410528	42	4 St.
6206140	580006	L230N BLK	5004100410443	42	4 St.
6206141	580007	L510N WHI	5004100410887	39	4 St.
6206142	580008	L510N BLK	5004100410863	39	4 St.
6206143	580009	L540N WHI	5004100411051	40	4 St.
6206144	580010	L540N BLK	5004100411013	40	4 St.
OPTISK SIGNALUDSTYR					
6206200	808113	E4001	5004100081131	44	1 St.
6206201	808114	E4002	5004100081148	44	1 St.
6206202	808115	E4005	5004100081155	44	1 St.
6206203	808116	E4006	5004100081162	44	1 St.
6206204	808117	E4007	5004100081179	44	1 St.
6206205	808118	E4010/3+7	5004100081186	44	1 St.
6206206	808119	E4011/3+7	5004100081193	44	1 St.
6206207	808120	E4020/3+7	5004100081209	44	1 St.
6206208	808121	E4021/3+7	5004100081216	44	1 St.
6206209	808122	E4030/3+7	5004100081223	44	1 St.
6206210	808123	E4031/3+7	5004100081230	44	1 St.
6206211	808125	E4040/5	5004100081254	44	1 St.
6206212	808127	E4041/5	5004100081278	44	1 St.
6206213	808128	E4045	5004100081285	47	1 St.
6206214	808129	E4046	5004100081292	47	1 St.
6206215	808130	E4047	5004100081308	47	1 St.
6206216	808145	E4050/5	5004100081452	45	1 St.
6206217	808146	E4050/6	5004100081469	45	1 St.
6206218	808131	E4050/3+7	5004100081315	45	1 St.
6206219	808132	E4051/5	5004100081322	45	1 St.
6206220	808133	E4051/6	5004100081339	45	1 St.
6206221	808134	E4051/3+7	5004100081346	45	1 St.
6206222	808135	E4055	5004100081353	45	1 St.
6206223	808136	E4060/5	5004100081360	45	1 St.
6206224	808137	E4060/6	5004100081377	45	1 St.

E.-Nr. (N)	Art.-Nr. (DK)	Art.-Bes.	EAN-Code	Seite	Pck
6206225	808138	E4060/3+7	5004100081384	45	1 St.
6206226	808139	E4061/5	5004100081391	45	1 St.
6206227	808140	E4061/6	5004100081407	45	1 St.
6206228	808141	E4061/3+7	5004100081414	45	1 St.
6206229	808147	E4070	5004100081476	47	1 St.
6206230	808148	E4071	5004100081483	47	1 St.
6206231	808142	E4099	5004100081421	44	1 St.
6206232	408121	E4121	4004536081218	47	1 St.
6206233	408122	E4122	4004536081225	47	1 St.
6206234	408123	E4123	4004536081232	47	1 St.
6206235	408124	E4124	4004536081249	47	1 St.
6206236	408125	E4125	4004536081256	47	1 St.
6206237	408126	E4126	4004536081263	47	1 St.
6206238	408128	E4128	4004536081287	48	1 St.
6206239	408129	E4129	4004536081294	48	1 St.
6206240	403031	E4131	4004536030315	48	1 St.
6206241	403032	E4132	4004536030322	48	1 St.
6206242	519001	E4136	5004100190017	47	1 St.
6206243	519003	E4137	5004100190031	47	1 St.
6206244	519005	E4138	5004100190055	47	1 St.
6206245	519007	E4139	5004100190079	47	1 St.
6206246	403380	E4140RT	4004536033804	48	1 St.
6206247	403381	E4140WS	4004536033811	48	1 St.
6206248	403390	E4141RT	4004536033903	48	1 St.
6206249	403391	E4141WS	4004536033910	48	1 St.
6206250	403435	E4148/5	4004536034351	45	1 St.
6206251	403436	E4148/6	4004536034368	45	1 St.
6206252	403437	E4148/7	4004536034375	45	1 St.
6206253	403440	E4149/5	4004536034405	45	1 St.
6206254	600029	E5005	5004100515049	46	1 St.
6206255	600018	E5100/5RT	5004100515155	46	1 St.
6206256	600019	E5100/5GE	5004100515148	46	1 St.
6206257	600014	E5100/6RT	5004100515179	46	1 St.
6206258	600015	E5100/6GE	5004100515162	46	1 St.
6206259	600016	E5100/7RT	5004100515193	46	1 St.
6206260	600017	E5100/7GE	5004100515186	46	1 St.
6206261	600021	E5104	5004100515216	46	1 St.
6206262	600022	E5105	5004100515223	46	1 St.
6206263	600023	E5106	5004100515230	46	1 St.
6206264	600025	E5107 GE	5004100515247	46	1 St.
6206265	600024	E5107 RT	5004100515254	46	1 St.
6206266	600037	E5108/5GE	5004100515261	46	1 St.
6206267	600028	E5108/5RT	5004100515278	46	1 St.
6206268	600027	E5108/7GE	5004100515285	46	1 St.
6206269	600026	E5108/7RT	5004100515292	46	1 St.
SIGNALLAMPER					
6206270	890019	E89003	5004100900197	49	1 St.
6206271	890020	E89005	5004100900203	49	1 St.
6206272	890021	E89006	5004100900210	49	1 St.
6206273	890022	E89008	5004100900227	49	1 St.
6206274	808110	E891RT	5004100081100	49	1 St.
6206275	808111	E892GR	5004100081117	49	1 St.
6206276	808112	E893GE	5004100081124	49	1 St.
6206277	600032	E894/5RT	5004100515322	49	1 St.
6206278	600030	E894/7RT	5004100515339	49	1 St.
6206279	600033	E895/SGN	5004100515346	49	1 St.
6206280	600031	E895/7GN	5004100515353	49	1 St.
OPTISK / AKUSTISK SIGNALUDSTYR					
6206281	808143	E4111/6	5004100081438	50	1 St.
6206282	808144	E4112/7	5004100081445	50	1 St.
6206283	403400	E4143/5	4004536034009	50	1 St.

ARTIKELFORTEGNELSE

E.-Nr. (N)	Art.-Nr. (DK)	Art.-Bes.	EAN-Code	Seite	Pck
6206284	403401	E4143/6	4004536034016	50	1 St.
6206285	403402	E4143/7	4004536034023	50	1 St.
6206286	403503	E4170/8GE	4004536123543	50	1 St.
6206287	403504	E4170/5GE	4004536322649	50	1 St.
6206288	403505	E4170/8RT	4004536163549	50	1 St.
6206289	403506	E4170/5RT	4004536958749	50	1 St.
6206290	6000035	E5300/5	5004100515308	50	1 St.
6206291	6000034	E5300/7	5004100515315	50	1 St.
SIGNALHORN					
6206292	403310	E2620/2	5004100310989	51	2 St.
6206293	403311	E2620/3	5004100311009	51	2 St.
6216010	403316	E2620/5	5004100311023	51	2 St.
6206294	403317	E2620/6	4004536033170	51	2 St.
6206295	403318	E2620/7	4004536033187	51	2 St.
6216025	403333	E2621/6	5004100310880	51	10 St.
6216030	403334	E2621/7	5004100310897	51	10 St.
6216015	403341	E2622/1	5004100311153	51	10 St.
6206296	403342	E2622/2	5004100310859	51	10 St.
6206297	403343	E2622/3	5004100310866	51	10 St.
6240513	403345	E2622/5	5004100310873	51	10 St.
ALARMRINGEKLOKKER					
6215128	581069	56-012	5004100810694	52	4 St.
6215130	581070	56-024	5004100810700	52	4 St.
6206298	581071	56-120	5004100810717	52	4 St.
6215134	581072	56-230	5004100810724	52	4 St.
6206299	581077	56-230R	5004100810779	52	4 St.
6215397	589020	56-66	5004100890207	52	4 St.
6215116	581093	59-230	5004100810939	52	4 St.
6215340	581088	66-06SP	5004100810885	52	4 St.
6215342	581130	66-12SP	5004100811301	52	4 St.
6215345	581084	66-24SP	5004100810847	52	4 St.
6215346	581089	6624SPR	5004100810892	52	4 St.
6206145	403520	E2626N/2	4004536035204	52	1 St.
6206146	403521	E2626N/3	4004536035211	52	1 St.
6206147	403526	E2626N/5	4004536035266	52	1 St.
6206148	403527	E2626N/6	4004536035273	52	1 St.
6206149	403528	E2626N/7	4004536035280	52	1 St.
ELEKTRONISKE TREKLANGSKLOKKER					
6206150	402226	E2521/5	5004100311054	53	1 St.
6206151	402225	E2521/8	5004100311030	53	1 St.
6206152	403501	E2531/5	5004100356260	53	1 St.
6206153	403502	E2531/8	5004100342317	53	1 St.
RINGETRANSFORMERE					
6206154	561160	D743	5004100611604	55	6 St.
6243114	561161	D753	5004100611611	55	6 St.
6243117	561212	D765	5004100612120	55	6 St.
6206155	561162	D770	5004100611628	54	6 St.
6243119	561163	D780	5004100611635	54	6 St.
6243107	561213	D780S	5004100612137	54	6 St.
6206156	561219	E3538N	5004100612199	54	6 St.
6211196	561221	E3538SN	5004100612212	54	6 St.
6206157	561223	E3539N	5004100612236	54	6 St.
6206158	404113	E3548	4004536041137	55	6 St.
6206159	561200	E3549	5004100612007	54	6 St.
6206160	561215	E3554N	5004100612151	55	6 St.
6243108	561217	E3554SN	5004100612175	55	6 St.
6206161	561214	E3555	5004100219787	55	6 St.

E.-Nr. (N)	Art.-Nr. (DK)	Art.-Bes.	EAN-Code	Seite	Pck
RINGETRYK / RINGETRYKPLADER					
6206300	542113	D10	5004100455437	63	1 St.
6206301	542114	D11	5004100455338	63	1 St.
6206302	542106	D62W	5004100422422	64	1 St.
6206303	542107	D62MS	5004100422026	64	1 St.
6206304	542108	D62BR	5004100421029	64	1 St.
6206305	542100	D90	5004100416285	66	1 St.
6206306	542101	D91	5004100416292	66	1 St.
6206307	542102	D92	5004100416308	66	1 St.
6206308	542103	D93	5004100416315	66	1 St.
6206309	542104	D94/1	5004100422316	66	1 St.
6206310	542105	D94/2	5004100422323	66	1 St.
6206311	542110	D95	5004100411129	66	1 St.
6206312	542111	D96	5004100411136	66	1 St.
6206313	542112	D97	5004100412133	66	1 St.
6206314	542109	D98	5004100411020	66	1 St.
6240139	541017	D534W	5004100410177	56	36 St.
6240141	541018	D534	5004100410184	56	36 St.
6240136	541098	D611	5004100410986	56	24 St.
6240171	540150	D620	5004100401502	65	12 St.
6240173	540155	D622	5004100401557	65	12 St.
6240175	540160	D624	5004100415738	65	12 St.
6240133	541199	D639	5004100411990	65	12 St.
6206315	541360	D647	5004100413604	56	12 St.
6240155	541194	D660	5004100411945	65	12 St.
6240144	541190	D664	5004100411907	64	12 St.
6240146	541193	D665	5004100411938	65	12 St.
6240148	541195	D667	5004100411952	65	12 St.
6240510	541362	D680	5004100413628	56	12 St.
6240511	541364	D681	5004100413642	56	12 St.
6240149	541147	D723W	5004100411471	56	24 St.
6240151	541148	D723	5004100411488	56	24 St.
6240121	541108	D814	5004100411082	56	36 St.
6240131	541118	D824	5004100411181	56	36 St.
6240500	541366	D1053	5004100413666	65	24 St.
6240185	541371	D1225	5004100413710	58	12 St.
6240187	541373	D1226	5004100413734	58	12 St.
6206316	400040	E26/1	4004536000400	61	1 St.
6206317	400041	E26/2	4004536000417	61	1 St.
6206318	400042	E26/3	4004536000424	61	1 St.
6206319	841448	E29W	5004100414489	62	1 St.
6206320	841443	E29SW	5004100414434	62	1 St.
6206321	841445	E29MS	5004100414458	62	1 St.
6206322	841446	E29V	5004100414465	62	1 St.
6206323	841516	E29BZ	5004100415165	62	1 St.
6206324	400081	E31/1G	5004100413857	58	1 St.
6206325	400049	E31/10W	5004100413895	58	1 St.
6206326	400050	E31/10G	5004100413932	58	1 St.
6206327	400057	E32/1G	5004100413871	58	1 St.
6206328	400048	E32/10W	5004100413918	58	1 St.
6206329	400052	E32/10G	5004100413956	58	1 St.
6206330	400060	E33/1B	5004100413505	57	1 St.
6206331	400063	E33/1W	5004100413482	57	1 St.
6206332	400061	E33/2B	5004100413543	57	1 St.
6206333	400064	E33/2W	5004100413529	57	1 St.
6206334	400062	E33/3B	5004100413581	57	1 St.
6206335	400065	E33/3W	5004100413567	57	1 St.
6206336	400502	E63	4004536005023	64	1 St.
6206337	400503	E64	4004536005030	64	1 St.
6206338	400508	E64W	4004536005085	64	1 St.
6206339	400509	E64GR	4004536005092	64	1 St.
6206340	841504	E70/1V	5004100415042	62	1 St.
6206341	841505	E70/1MS	5004100415059	62	1 St.

ARTIKELFORTEGNELSE

E.-Nr. (N)	Art.-Nr. (DK)	Art.-Bes.	EAN-Code	Seite	Pck
6206342	841511	E70/2V	5004100415110	62	1 St.
6206343	841512	E70/2MS	5004100415127	62	1 St.
6206344	841473	E71/1V	5004100414731	62	1 St.
6206345	841474	E71/1MS	5004100414748	62	1 St.
6206346	841475	E71/1BZ	5004100414755	62	1 St.
6206347	841480	E71/2V	5004100414809	62	1 St.
6206348	841481	E71/2MS	5004100414816	62	1 St.
6206349	841482	E71/2BZ	5004100414823	62	1 St.
6206350	841497	E73/1	5004100414977	59	-
6206351	841498	E73/2	5004100414984	59	-
6206352	841499	E73/3	5004100414991	59	-
6206353	841467	E74/1	5004100414670	61	1 St.
6206354	841468	E74/2	5004100414687	61	1 St.
6206355	841465	E75	5004100414656	61	1 St.
6206356	841466	E76	5004100414663	61	1 St.
6206357	841456	E82	5004100414564	66	1 St.
6206358	841457	E83	5004100414571	63	1 St.
6206359	841458	E84MS	5004100414588	63	1 St.
6206360	841459	E85V	5004100414595	63	1 St.
6206361	841460	E86MS	5004100414601	63	1 St.
6206362	400110	E101/1	5004100413307	59	-
6206363	400111	E101/2	5004100413321	59	-
6206364	400112	E101/3	5004100413345	59	-
6206365	400113	E101/4	5004100413369	59	-
6206366	400114	E101/5	5004100413383	59	-
6206367	400115	E101/6	5004100413406	59	-
6206368	400520	E206	5004100413758	56	20 St.
6206369	400550	E213S/R	5004100413420	56	20 St.
6206370	400532	E227	5004100413284	56	6 St.
DØRÅBNERE					
6206162	404600	E3801	4004536046002	70	1 St.
6206163	404601	E3802	4004536046019	70	1 St.
6206164	404602	E3803R	4004536046026	71	1 St.
6206165	404603	E3803L	4004536046033	71	1 St.
6206166	404604	E3804	4004536046040	71	1 St.
MASTERSEAL					
-	564001	56400F GRY	5017490354723	72	1 St.
-	564002	56400F WHI	5017490354747	72	1 St.
-	564011	56401F GRY	5017490354761	73	1 St.
-	564012	56401F WHI	5017490354785	73	1 St.
-	564021	56402F GRY	5017490354808	73	1 St.
-	564022	56402F WHI	5017490354822	73	1 St.
-	564061	56406F GRY	5017490354846	73	1 St.
-	564062	56406F WHI	5017490354853	73	1 St.
-	564071	56407F GRY	5017490354884	73	1 St.
-	564072	56407F WHI	5017490355348	73	1 St.
-	564081	56408F GRY	5017490354921	72	1 St.
-	564082	56408 WHI	5017490354907	72	1 St.
-	564091	56409F GRY	5017490354983	72	1 St.
-	56401	56460F GRY	5017490354938	73	5 St.
-	56402	56460F WHI	5017490354945	73	5 St.
-	564611	56461F BLK	5017490354990	73	5 St.
-	564612	56461F WHI	5017490355010	73	5 St.
-	564621	56462F BLK	5017490355034	73	5 St.
-	564622	56462F WHI	5017490355058	73	5 St.
-	564631	56463F BLK	5017490355072	73	5 St.
-	564632	56463F WHI	5017490355089	73	5 St.
-	564641	56464F BLK	5017490355102	73	5 St.
-	564642	56464F WHI	5017490355126	73	5 St.
-	564831	56483 GRY	5017490354686	72	1 St.
-	564832	56483F WHI	5017490354709	72	1 St.

E.-Nr. (N)	Art.-Nr. (DK)	Art.-Bes.	EAN-Code	Seite	Pck
-	568371	56837F BLK	5017490355140	73	5 St.
-	568902	56890F GRN	5017490355164	73	5 St.
-	99331	9933F	5017490355195	73	1 St.
RESERVEDELE / TILBEHØR					
6206167	400713	E1016	5004100413475	65	1 St.
6206168	400714	E1050	4004536007140	65	1 St.
6206371	541200	AV1001	5004100415431	75	1 St.
6206372	541401	B644	5004100414014	74	1 St.
6206373	541038	B1202N	5004100410382	74	1 St.
6206374	541185	B1204N	5004100411853	74	1 St.
6206375	405100	D62T21	5004100510617	74	1 St.
6206376	405101	D62T22	5004100514073	74	1 St.
6206377	405102	D62T23	5004100513809	74	1 St.
6206378	541058	D642	5004100410580	74	36 St.
6206379	541138	D6421	5004100411389	74	36 St.
6206380	591016	D70	5004100910165	76	2 St.
6206381	541369	D6432	5004100416025	74	1 St.
6206169	405002	E30T9	4004536050023	75	1 St.
6206170	405007	E31T21	4004536050078	75	1 St.
6206171	400054	E32T4	5004100910288	76	1 St.
6206172	405000	E41T4	5004100900036	76	1 St.
6206173	400069	E41W	5004100413789	76	1 St.
6206174	400071	E41B	5004100413796	76	1 St.
6206175	405001	E63T21	4004536050016	76	1 St.
6206176	400701	E318	4004536007010	74	1 St.
6206177	400703	E318GR	4004536007034	74	1 St.
6206178	400704	E318BG	4004536007041	74	1 St.
6206179	400702	E319	4004536007027	74	1 St.
6206180	400705	E319GR	4004536007058	74	1 St.
6206181	400706	E319BG	4004536007065	74	1 St.
6206182	841517	E330	5004100415172	75	1 St.
6206183	841518	E331	5004100415189	75	1 St.
6206184	841519	E332	5004100415196	75	1 St.
6206185	841520	E334	5004100415202	75	1 St.
6206186	405006	E101T21	5004100900050	75	1 St.
6206187	841521	E335	5004100415219	76	1 St.
6206188	841525	E339	5004100415257	76	1 St.
6206189	841526	E340	5004100415264	76	1 St.
6206190	841527	E341	5004100415271	76	1 St.
6206191	841528	E342	5004100415288	76	1 St.
6206192	841529	E343	5004100415295	76	1 St.
6206193	841540	E345	5004322113269	76	1 St.
6206194	841461	E370	5004100414618	75	1 St.
6206195	841463	E375	5004100414632	75	1 St.
6206196	841464	E376	5004100414649	75	1 St.
6206197	841539	E378	5004100514271	75	1 St.
6206198	841541	E379	5004322113252	75	1 St.
6206199	841538	E380	5004100415387	76	1 St.

NOTER

Millimeterpapier

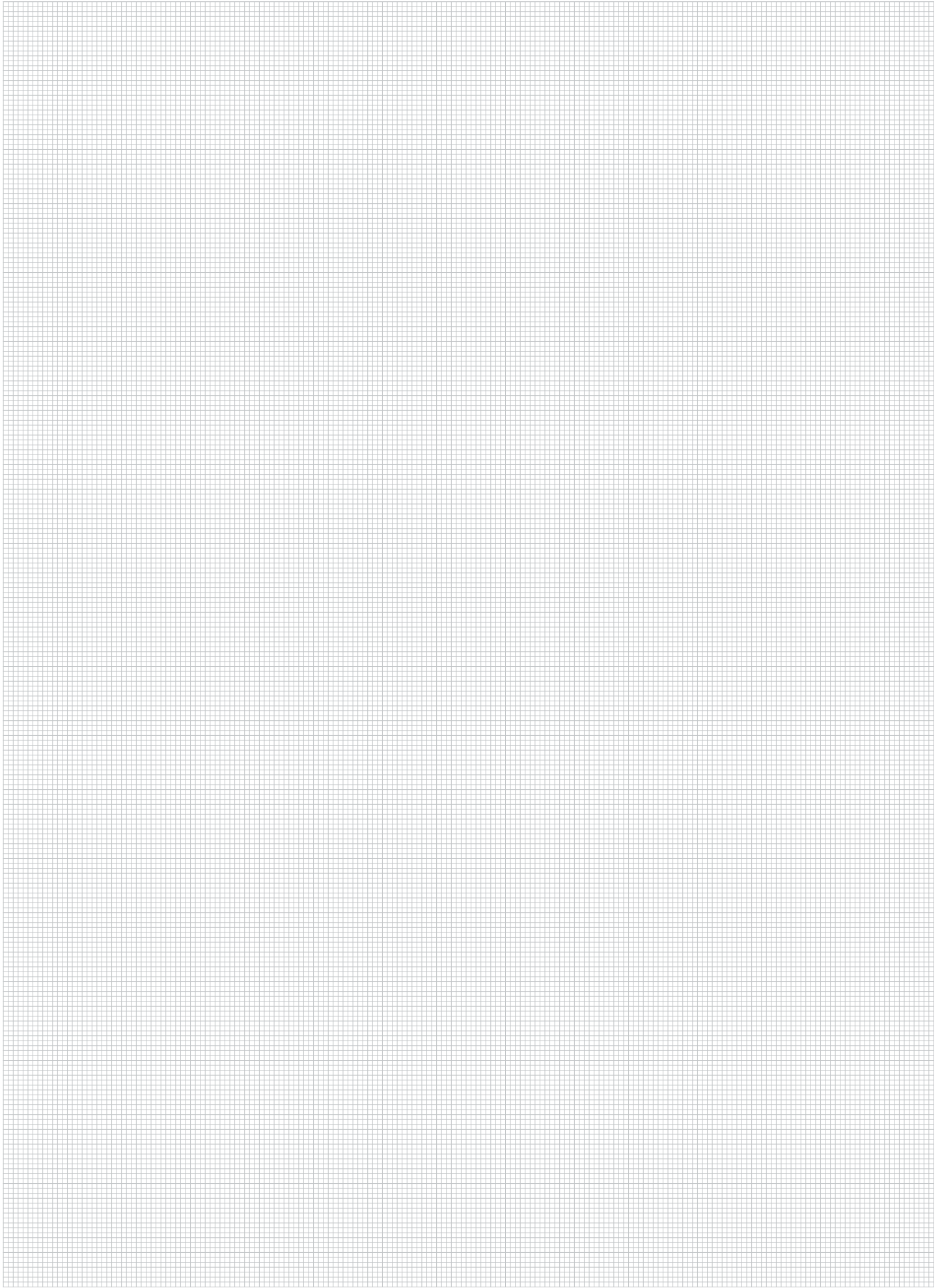

NOTER

5-millimeterpapir



FRIEDLAND

National and International Europe

Novar GmbH a Honeywell Company

Office Northern Europe

Geschäftsbereich Friedland

Brodhausen 1

51491 Overath

Phone: +49 (0) 2204 - 76717 - 0

Fax: +49 (0) 2204 - 76717 - 10

E-Mail: info@de.friedland.eu

www.de.friedland.eu

www.friedland.eu

NATIONAL GERMANY: www.de.friedland.eu

Området Bremen/Niedersachsen/Hamburg/Schleswig-Holstein

Friedrich Nietfeld

Phone: +49 (0) 4253 - 800637

Fax: +49 (0) 4253 - 800638

Mobil: +49 (0) 172 - 2668174

Området NRW

Dieter Tiefers

Phone: +49 (0) 2158 - 910132

Fax: +49 (0) 2158 - 910133

Mobil: +49 (0) 170 - 3309126

Området Rheinland-Pfalz/Hessen/Saarland /Baden-Württemberg

Dirk Brötz

Phone: +49 (0) 6432-988557

Fax: +49 (0) 6432-988557

Mobil: +49 (0) 172 - 2038646

INTERNATIONAL EUROPE: www.friedland.eu

Danmark

Thorkild Larsen A/S

Phone: +45 (0) 4818 - 6666

Fax: +45 (0) 4818 - 6666

Finland

Anssi Lehmusvaara

Phone: +358 20 752 2739

Fax: +358 20 752 2701

Free call: 0800 166 566

Holland

Kamphuis & Oosterbaan

Phone: +31 (0) 45 5690525

Fax: +31 (0) 45 5690526

Norge

Anssi Lehmusvaara

Phone: +358 20 752 2739

Fax: +358 20 752 2701

Free call: 800 30 150

Området Berlin/Brandenburg/Sachsen-Anhalt/Sachsen/ Thüringen/Mecklenburg-Vorpommern

Carsten Krebs

Phone: +49 (0) 33203 - 83543

Fax: +49 (0) 33203 - 83545

Mobil: +49 (0) 173 - 7016280

Området Bayern

Karl Schleinkofer

Phone: +49 (0) 9856 - 92933

Fax: +49 (0) 9856 - 92934

Mobil: +49 (0) 173 - 7476243

Østrig

Fa. Fabig

Phone: +43 1 25846060

Fax: +43 1 25846208

Schweiz

Max Hauri

Phone: +41 (0) 424 - 2525

Fax: +41 (0) 424 - 2590

Sverige

Hanna Gydell

Phone: +46 (0) 8 775 55 - 75

Fax: +46 (0) 8 77 55 - 600

Freecall hotline: 0900 10 10 220

Rusland

CC-Raduga

Phone: +7 (0) 812 387 1277

Fax: +7 (0) 812 387 1055