

# Brukermanual

## Utevarmeren PremLux

**Vegg/tak**

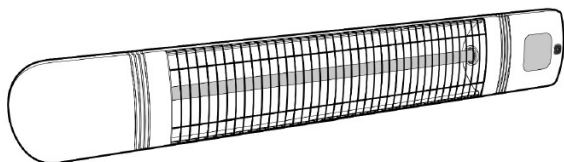

**Tårn**

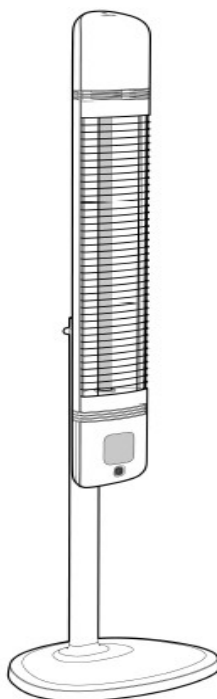

*Denne brukermanualen inneholder viktig informasjon om riktig montasje, bruk og vedlikehold av din nye utevarmer. Ta deg tid til å lese gjennom heftet og bli kjent med produktet før montering og bruk.*

### Innhold

Innledning .....	3
Monteringsinstruks – må leses!.....	3
Innhold i produktesken.....	5
Avstander ved montering på vegg.....	7
Avstander ved montering i tak .....	8
Avstander ved montering i tak foran glass/vindu .....	9
Avstander ved montering på stativ .....	10
Slik monterer du på vegg eller i tak.....	11
Alternativ montering på vegg eller i tak .....	13
Slik monterer du på stativ.....	14
Fjernkontroll .....	15
Manuell styring .....	16
Bruk.....	16
Feilsøking .....	24
Rengjøring og vedlikehold .....	26
Teknisk informasjon.....	27
Sikkerhetsinstrukser .....	27

## Innledning

Gratulerer med din nye elektriske utevarmer PremLux! Siste teknologi gjør serien både energismart, innovativ og gir lang levetid. Dette er robuste og værsikre utevarmere egnet til privat og kommersiell bruk.

PremLux for vegg/tak og PremLux tårnmodell er helt like av utseende og størrelse. Forskjellen består i a) retningen tall og symboler vises på i displayet, b) ulik festeanordning bak på varmeren og c) tilbehøret de to modellene leveres med. Derfor kan en PremLux for vegg/tak ikke brukes på stativet til tårnmodellen, og en PremLux for stativ ikke brukes for vegg/tak montering.

## Monteringsinstruks – må leses!

1. Pakk ut utevarmeren og fjern all emballasje.  
Husk å fjerne støttemballasjen for varmerøret bak gitteret. Vri og dra disse forsiktig ut. Ta ut alle deler fra esken og kontroller at det ikke ligger noe igjen inne i esken.
2. Bruk illustrasjonene i denne instruksjonsmanualen og følg punktene trinn for trinn for å montere utevarmeren på en slik måte at du får maksimal glede av den.
3. Utevarmeren skal være frakoblet og avkjølt ved installasjon.
4. Utevarmeren kan monteres horisontalt eller vertikalt.
5. Før strømkabelen vekk fra utevarmeren, slik at strømkabelen ikke henger foran varmefeltet til utevarmeren eller kommer i kontakt med utevarmeren. Ved horisontal montering, skal strømkabelen stikke ut på siden av utevarmeren, på det laveste punktet. Ved vertikal montering, skal strømkabelen stikke ut nederst på utevarmeren.
6. Når varmerne er skrudd godt fast i ønsket retning og støpselet settes i stikkontakten, aksepteres utevarmerens posisjon som endelig og veltekontrollen er nå aktivert.
7. Endrer utevarmerens posisjons seg etter at støpselet er satt i, vil varmeren sikkerhetsmessig skru seg av og ikke la seg starte igjen, før ny

posisjon er bekreftet. Dette gjøres ved å trekke støpselet ut og sette det inn igjen.

8. **NB! Skal utevarmeren fastmonteres av elektriker, må det settes inn en av/på bryter mellom utevarmeren og strømtilførsel. Når utevarmeren er fastmontert, må av/på bryteren settes til «av» når det i denne manualen står at «støpselet skal trekkes ut» i forbindelse med aktivering av veltekontroll. På samme måte må av/på bryteren settes til «på» når det i denne manualen står at «støpselet skal settes inn igjen».**
9. Utevarmerens chassis vil bli noe varm under bruk. Påse at ledningen ikke berører chassis, uavhengig av valgt installasjonsretning.
10. Ikke plasser brennbart materiale nærmere enn 90cm foran utevarmeren. Se ellers installasjonstegningene i dette heftet for sikkerhetsavstander.
11. Utevarmeren kan avgi litt lukt i oppstarten. Dette er helt normalt og forsvinner raskt ved bruk.

### Vegg-/tak montering



- a) Med utevarmeren for vegg-/tak montering følger det med festebraketter som må brukes for å få korrekt avstand til underlaget. Se *FIGUR E*.
- b) Kontroller at informasjonen gitt på *FIGUR F* følges.
- c) Utevarmeren kan monteres på alle underlag av tre, mur eller betong.
- d) For montering på vegg eller i tak, må avstandsmålene oppgitt på *FIGUR A*, *FIGUR B* og *FIGUR C* overholdes.

### Stativ montering

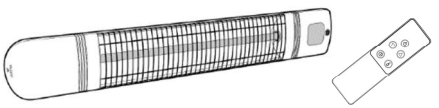
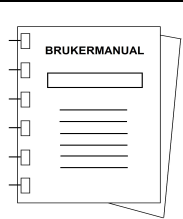
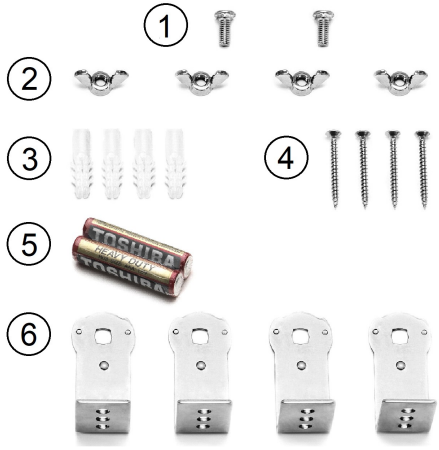

- a) De 6 silikonpluggene du finner i monteringssettet vil gjøre at utevarmeren står stabilt. Sett dem inn i hullene for dette under stativfoten. Se *FIGUR G*.
- b) Bruk de to skruene du finner i monteringssettet og skru foten fast i teleskopstativet. Skru deretter utevarmeren fast til teleskopstativet med det medfølgende store og gripevennlige skruhåndtaket. Se *FIGUR G*.
- c) Utevarmeren skal kun brukes på flatt underlag.
- d) Kontroller at avstandsmålene oppgitt på *FIGUR D* overholdes.

**Innhold i produktesken**

**Vegg/tak modell**

	PremLux utevarmer Fjernkontroll	1 stk 1 stk
	Brukermanual	1 stk
	Monteringssett ① Skuer (korte) ② Vingemuttere ③ Betongplugger ④ Skuer (lange) ⑤ AAA-batterier ⑥ Festebraketter	2 stk 4 stk 4 stk 4 stk 2 stk 4 stk
	Beskyttelsestrekk	1 stk

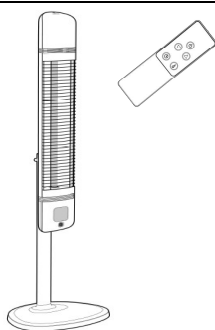
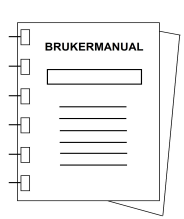
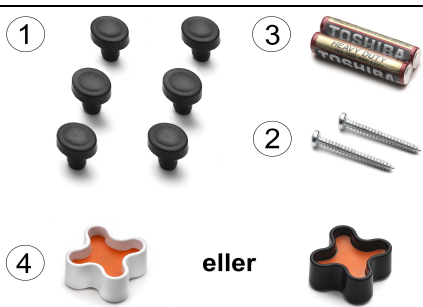
**Tårn modell**

	PremLux utevarmer Teleskopstang Stativ fot Fjernkontroll	1 stk 1 stk 1 stk 1 stk
	Brukermanual	1 stk
	Monteringssett ① Silikonplugger ② Skruer ③ AAA-batterier ④ Gripevennlig skruhåndtak	6 stk 2 stk 2 stk 1 stk
	Beskyttelsestrekk	1 stk

Avstander ved montering på vegg

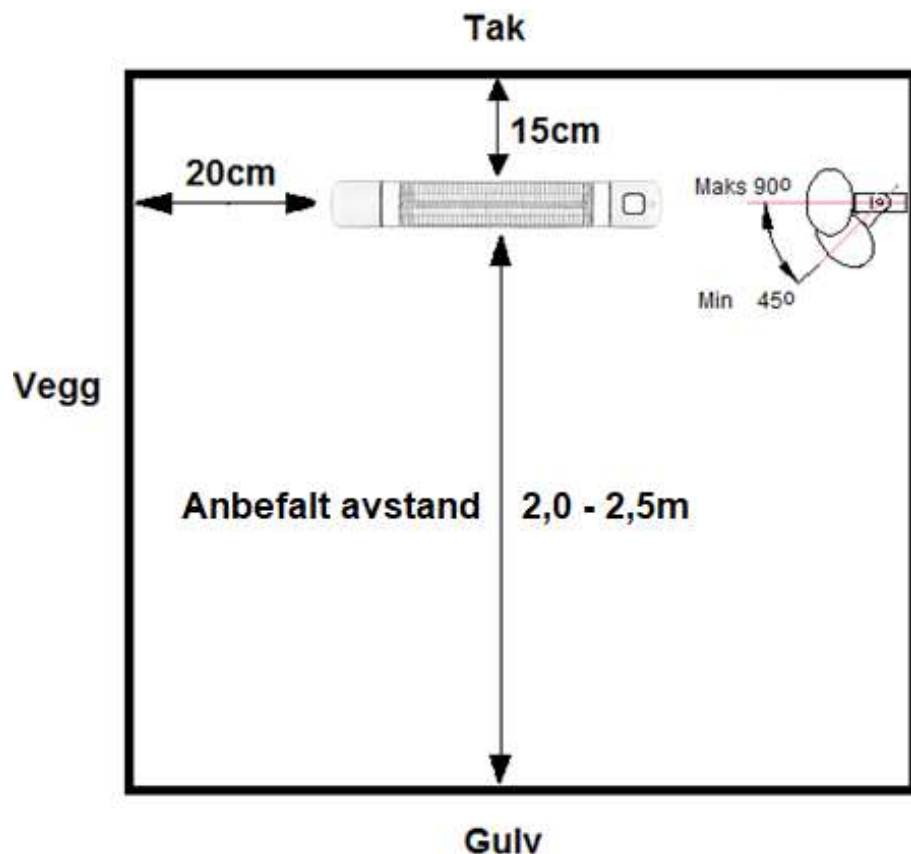

FIGUR A

Avstander ved montering i tak

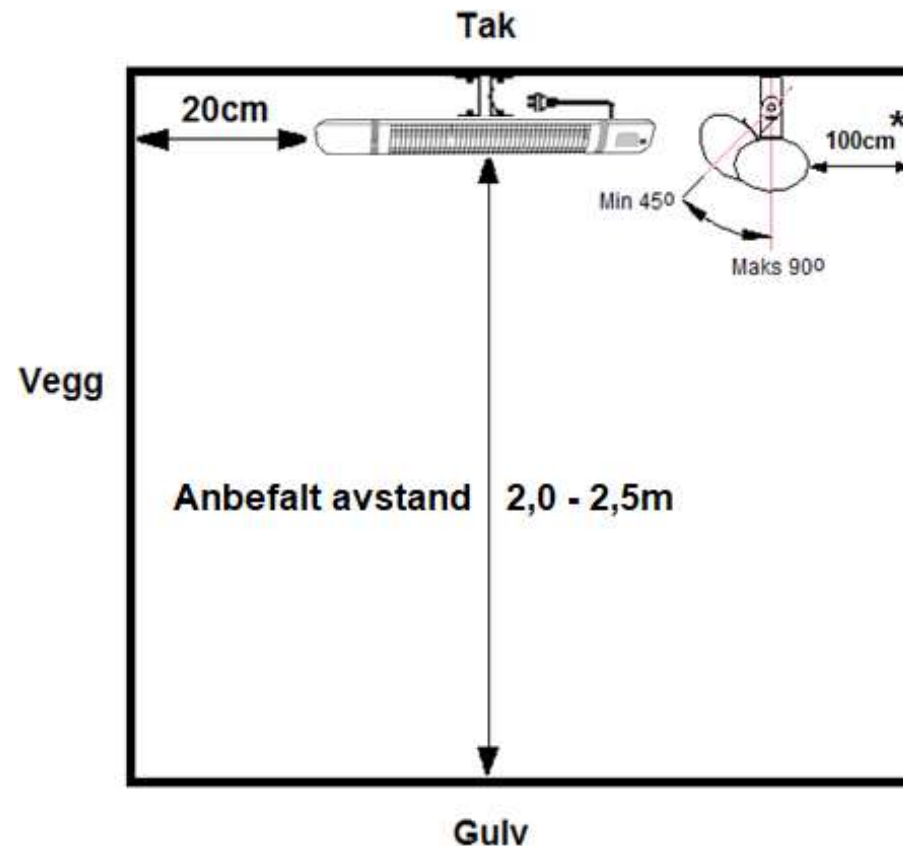

FIGUR B

\*) Monteringsavstand ved takmontering foran trevegg, der varmeren monteres med langsiden mot trevegg.

Ved montering over bord, bør avstand fra utevarmeren til bordplate være på minimum 1,5m for å unngå at varmerens overopphetingsvern slår ut.

Avstander ved montering i tak foran glass/vindu

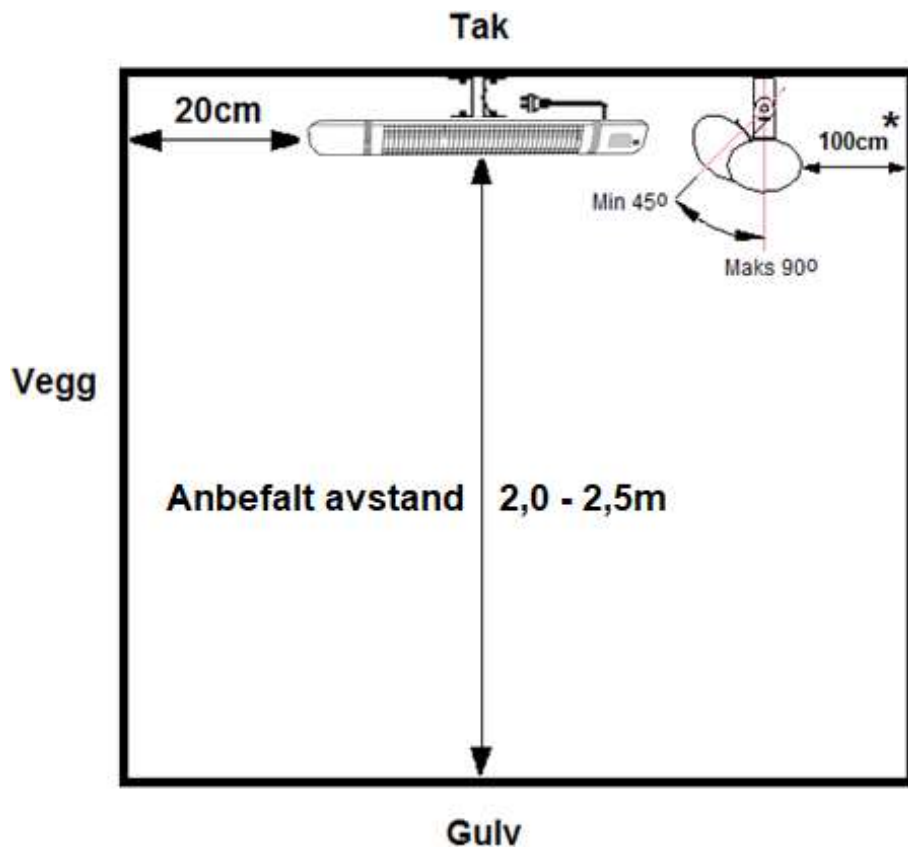

FIGUR C

\*) Monteringsavstand ved takmontering foran glass/vindusvegg, der varmeren monteres med langsiden mot vindusvegg.

Avstander ved montering på stativ

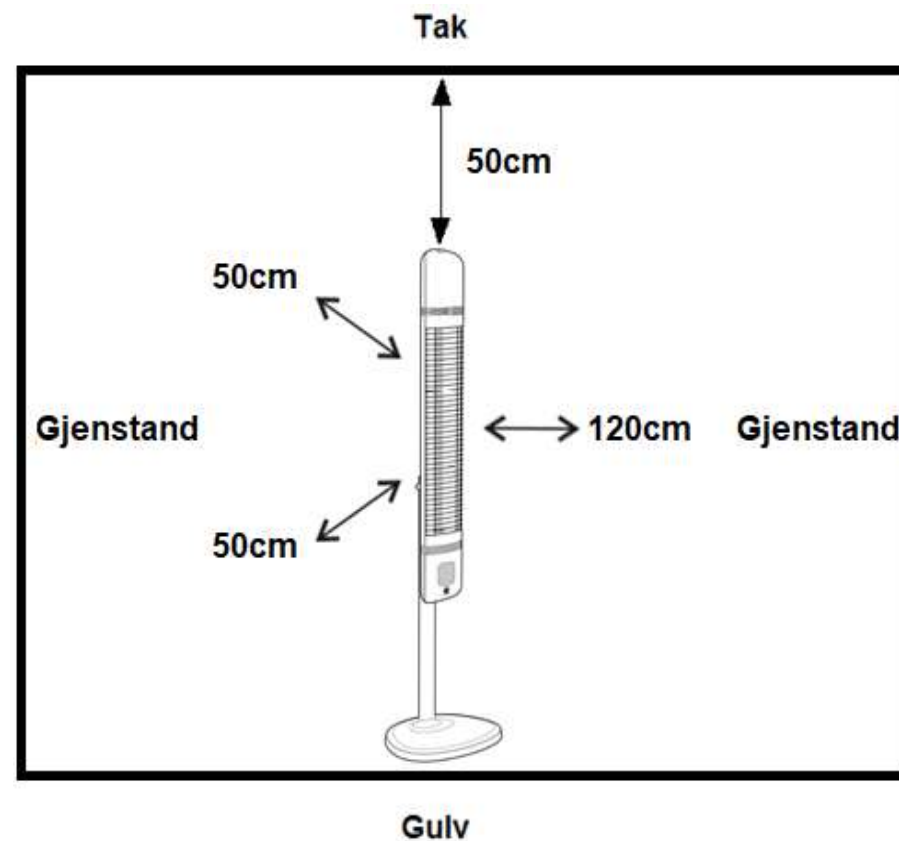

FIGUR D

Slik monterer du på vegg eller i tak

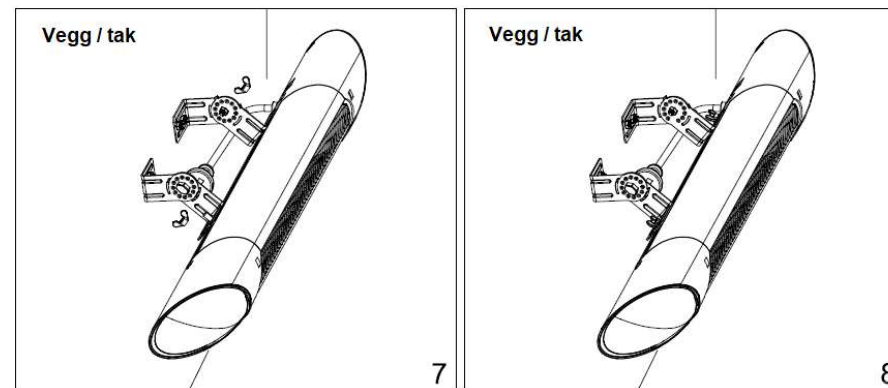
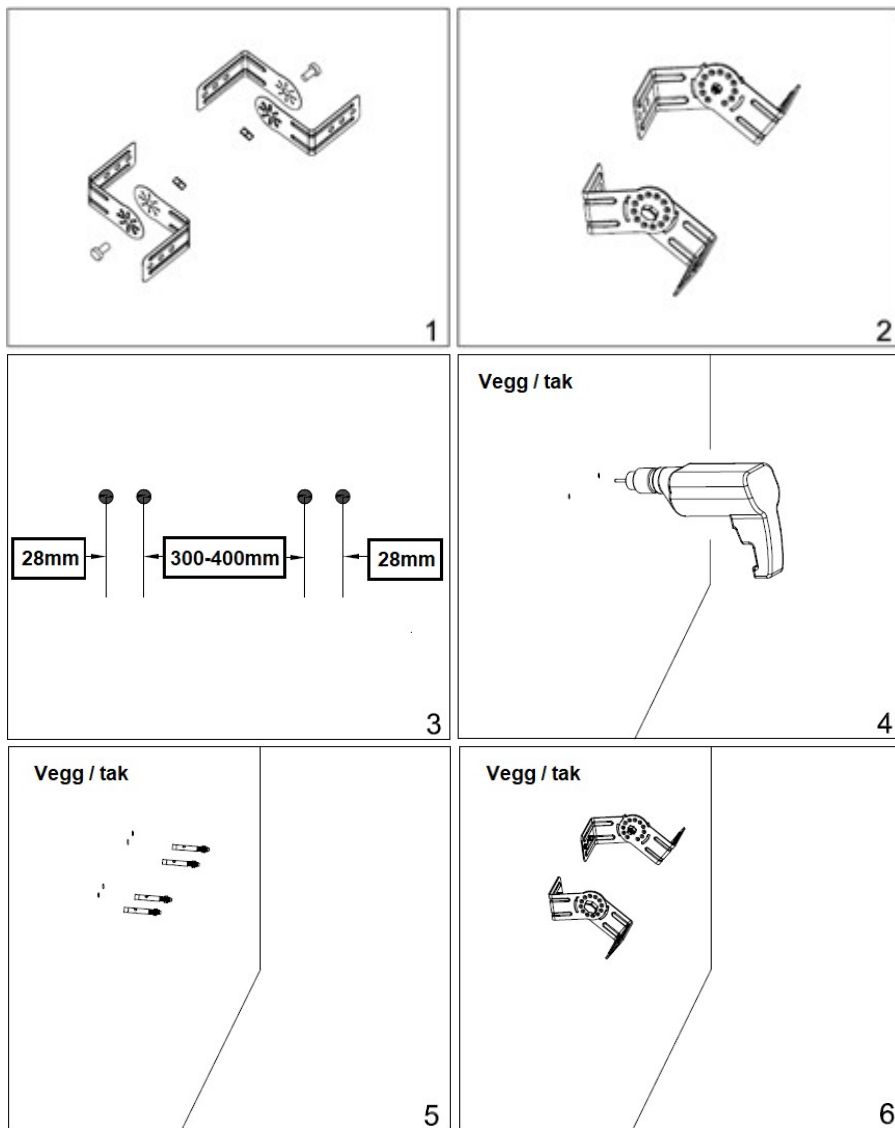

FIGUR E

Feil

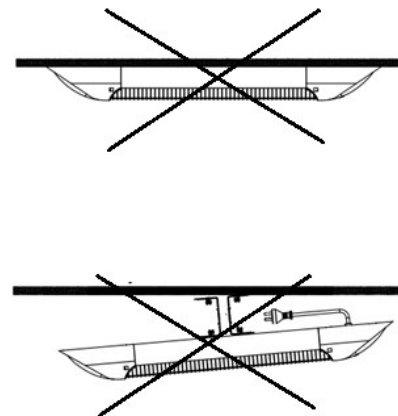

Korrekt

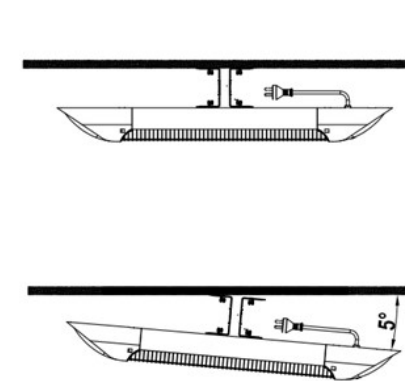

FIGUR F

## Alternativ montering på vegg eller i tak

En ekstra lang brakettarm som erstatter standard festebrakettene (se *FIGUR F*) kan fås som tilbehør. En slik brakettarm er egnet når man trenger ekstra lang avstand fra underlaget, som for eksempel hvis utevarmeren skal nå ut på utsiden av en ekstra stor vinduslist eller lignende. Brakettarmen kan bli opptil 20cm lang og det er kun nødvendig med én stk pr. utevarmer.

Kontakt din forhandler for mer informasjon.

## Slik monterer du på stativ

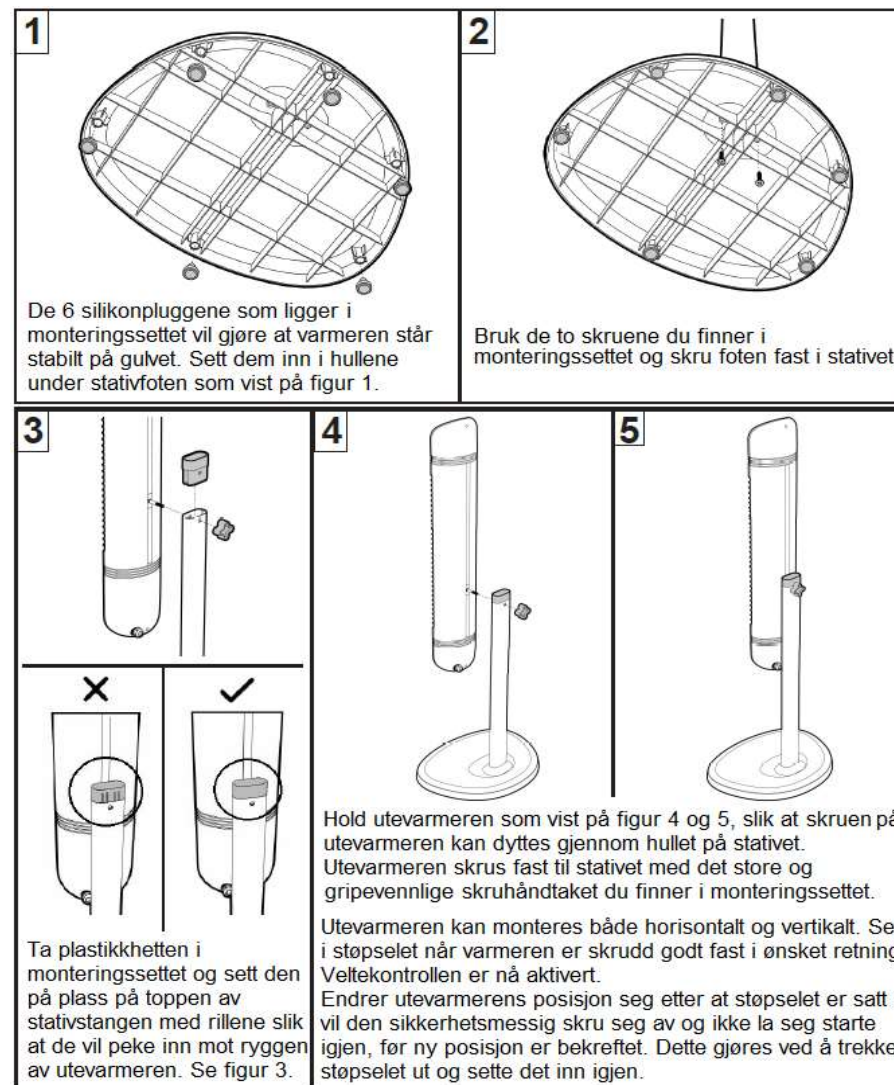

FIGUR G

## Fjernkontroll

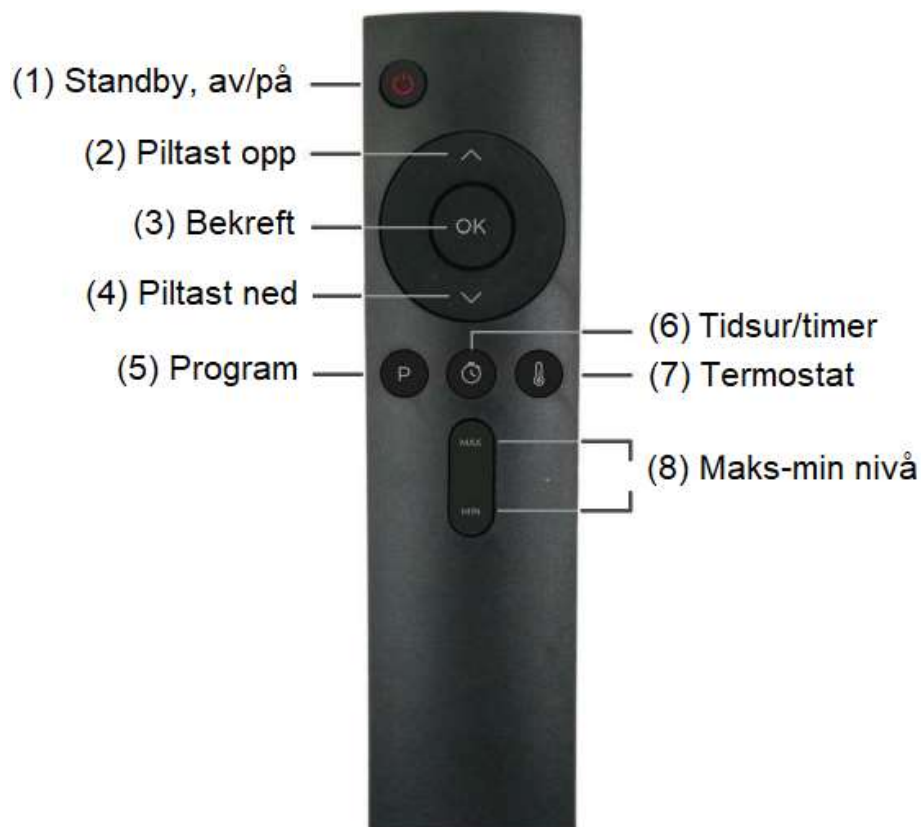

Fjernkontrollen har IR styring og virker på samme måte som fjernkontrollen til en TV; du må peke på varmeren med fjernkontrollen for å endre innstillingene.

Alle PremLux's fjernkontroller har samme frekvens, så det er mulig å bruke samme fjernkontroll til å styre alle PremLux varmerne du har, så lenge det pekes med fjernkontrollen på den varmeren som skal stilles inn. Hold fjernkontrollen i nærheten av varmeren når du velger funksjon.

I sterkt lys og i sollys, kan fjernkontrollen virke dårligere på avstand. Bruk da fjernkontrollen nærmere varmeren.

Fjernkontrollen bruker 2 x AAA-batterier som følger med. Ved lagring over lenger tid, ta ut batteriene av fjernkontrollen. Ikke bruk et gammelt og et nytt batteri samtidig.

Fjernkontrollen må ikke komme i kontakt med vann.

## Manuell styring

Utevarmeren kan også styres fra knapp ved siden av displayet/nederst på varmeren, om fjernkontrollen ikke er tilgjengelig. Via knappen på utevarmeren får du tilgang til å stille inn varmenivå P1, P2... etc. og å skru utevarmeren av/på.

## Bruk

### Veltekontroll

Når utevarmeren er montert i henhold til monteringsinstruksjonen og sikkerhetsavstandene i denne manualen og skrudd godt fast i ønsket retning, kan støpselet settes i stikkontakten. Utevarmeren aksepterer da aktuell posisjon som endelig og veltekontrollen blir automatisk aktivert.

Endrer utevarmerens posisjon seg etter at støpselet er satt i, vil varmeren sikkerhetsmessig skru seg av og ikke la seg starte igjen, før ny posisjon er bekreftet. Dette gjøres ved å trekke støpselet ut og sette det inn igjen.

### Overopphetingsvern

Utevarmeren har overopphetingsvern. Blir den for varm, vil den automatisk senke varmen til varmenivå P1. Dersom overopphetingen fortsetter, vil utevarmeren gi fra seg et lydsignal og skru seg selv av.



Har utevarmeren skrudd seg av grunnet overoppheting, lar den seg av sikkerhetsmessige årsaker ikke skru på igjen, før støpselet trekkes ut og settes inn igjen.

### Tidsavbrudd

Når utevarmeren har stått på i 12 timer, vil den automatisk skru seg av og gi fra seg et lydsignal. For å starte utevarmeren igjen, må støpselet trekkes ut og settes inn igjen.

	<p><b>(1) Standby, av/på</b> Skrur varmeren på og av.</p> <p>Når varmeren skrur på, vil P1 lyse opp i displayet. P1 er det laveste av totalt 6 varmenivåer. I dette displayet kan du velge ønsket varmenivå ved hjelp av piltastene på fjernkontrollen eller ved bruk av knappen under displayet.</p> <p>«P» står for «Program».</p> <p>Dersom strømmen til utevarmeren kuttes (støpselet trekkes ut eller strømmen går), starter den ved neste oppstart også på laveste varmenivå P1.</p> <p>Du kan også skru på utevarmeren ved hjelp av knappen til høyre for displayet/nederst på utevarmeren.</p>
---	--

	<p><b>(2) Piltast opp</b> Øker varmenivå, temperatur eller tidsur/timer.</p>
	<p><b>(3) Bekreft</b> Bekrefter valgt innstilling.</p>
	<p><b>(4) Piltast ned</b> Senker varmenivå, temperatur eller tidsur/timer.</p>
	<p><b>(5) Program</b> Tar deg til program-displayet P1, P2...etc. displayet, der du kan velge varmenivå.</p>
	<p><b>(6) Tidsur/timer</b> Tar deg til tidsur -displayet.</p> <p>Med tidsur-funksjonen kan du stille utevarmeren inn på 1-9 timers operasjonstid. «H» står for «Hour» som betyr timer.</p> <p>Juster tiden med piltast opp eller piltast ned. Husk å bekrefte ønsket valg med OK-tasten.</p> <p>Når tidsuret er aktivt, lyser det en liten, blå klokke opp i displayet.</p> <p>Du kan når som helst trykke på tidsur-knappen, for å se hvor mye tid som gjenstår og for å justere tiden opp eller ned ved hjelp av piltastene.</p>

	<p>Når innstilt tid er ute, skruv utevarmeren seg automatisk av og gir fra seg et lydsignal.</p> <p>Velg 0 for å deaktivere tidsuret. Husk å bekrefte ønsket valg med OK-tasten. Nå forsvinner den lille, blå klokken i displayet.</p>
	<p><b>(7) Termostat</b> Tar deg til termostat-displayet.</p> <p>I tillegg til å ha 6 varmeprogrammer P1-P6, er det mulig å finstille utevarmeren på ønsket temperatur i grader.</p> <p>Når du bruker termostat-knappen for først gang, vil tallet 24 vises. Dette er grader.</p> <p>Du aktiverer termostatfunksjonen ved å bruke piltast opp eller piltast ned. Velg ønsket temperatur mellom 18-37°C. Husk å bekrefte valget med OK-tasten.</p> <p>Utevarmeren vil nå arbeide for å oppnå innstilt temperatur.</p> <p>Når termostaten er aktiv, lyser det en liten, rød termostat opp i displayet.</p> <p>Du kan når som helst trykke på termostat-knappen for å se innstilt temperatur eller for å justere den opp eller ned ved hjelp av piltastene. Husk å bekrefte et nytt valg med OK-tasten.</p>

	<p>Når utevarmeren oppnår innstilt temperatur, går den automatisk til det laveste varmenivået P1.</p> <p>Faller temperaturen 2°C under innstilt temperatur, vil utevarmeren forsøke å opprette innstilt temperatur på nytt.</p> <p>Selv om termostatfunksjonen er aktiv, kan valg av varmenivå P1, P2... etc. gjøres ved å trykke på program-knappen, se (5) Program ovenfor.</p> <p>For å deaktiver termostatfunksjonen, velg verdien XX som du finner før 18°C og etter 37°C. Husk å bekrefte med OK-tasten. Nå forsvinner den lille, røde termostaten i displayet.</p>
	<p><b>(8) Maks-min nivå</b> Velger med ett tastetrykk maksimum P6 eller minimum P1 varmenivå.</p>

## WiFi

Har utevarmeren din mulighet for WiFi/app-styring, kobler du den opp til nærmeste WiFi nett på følgende måte:

### LAST NED APPEN

1. Har du iPhone går du til «App Store» på din telefon og laster ned appen «Luxeva».
2. Har du Android går du til «Play Store» eller «Play Butikk» og laster ned appen «Luxeva».
3. Du kan også laste ned appen ved å scanne OR koden til høyre.
4. Sørg for at telefonen din er koblet opp mot det samme WiFi nettet som utevarmeren straks skal kobles til
5. Åpne opp «Luxeva»-appen.  
Har du allerede en bruker i denne appen kan du klikke på *Logg inn*-knappen. Har du ikke en bruker i appen, klikk på *Registrer deg*.
6. Følg instruksjonene på skjermen trinn for trinn.



### LEGG TIL UTEVARMEREN I APPEN

1. Er det første gang du skal legge til akkurat denne utevarmeren i appen, vil du se knappen *Legg til utevarmer* på skjermen.

Dersom du tidligere engang har lagt til denne utevarmeren i appen, dukker knappen *Neste* opp. Klikk på den.

Følg instruksjonene på skjermen.

2. For å kunne gjennomføre de følgende trinnene i appen, vil du bli bedt

om å skru av mobildata på telefonen din og koble deg til det samme WiFi nettet varmeren skal kobles til. Dette må du gjøre for å kunne fortsette med punktene nedenfor.

3. I listen over utevarmere ser du nå *Luxeva SmartHeater*. Velg den og klikk deretter på *Neste*.
4. Gi utevarmeren et navn i appen som identifiserer den.
5. Du får opp en liste over tilgjengelig WiFi nettverk. Velg det du vil utevarmeren skal kobles opp til.
6. Når tilkoblingen er ferdig ruter appen deg til hovedsiden, slik at du kan begynne å bruke utevarmeren direkte fra telefonen.

### RESETTE WiFi

1. Dersom flere brukere skal koble seg til den samme utevarmeren, er det nødvendig å resette WiFi. Resette WiFi er også nødvendig, dersom det er behov for å skifte WiFi nettverket utevarmeren skal kobles til.
2. For å resette WiFi, gjør du som følger:  
Trek ut støpselet (kutt strømmen) og sett det inn igjen. Innen 5 sekunder etter at utvarmeren fikk strøm igjen, trykk og hold knappen til høyre for displayet/nederst på utevarmeren inne i 5 sekunder. Deretter trykker du på knappen *Neste*.

### MINE ENHETER

1. Her kan du se og administrere utevarmeren du har lagt til i appen og du kan legge til flere utevarmere ved å klikke på + tegnet.
2. Fra denne siden har du tilgang til *Min konto*, der du kan administrere dataene dine. Her finner du også digital brukermanual for utevarmeren.

### MIN KONTO

1. Her finner du informasjonen du registrerte når du logget deg inn i

appen første gang. Her kan du endre navn, land og passord.

Her finner du også Personvernerklæring og hvilken app-versjon du bruker.

2. Fra denne siden kan du aktivere barnesikring.
3. Fra *Min konto* kan du logge ut av appen. Ønsker du å bruke appen igjen, må du logge inn på nytt med e-post og passord.

#### KONTROLLSIDE

1. Fra denne siden kan du velge en hvilken som helst utevarmer registrert i appen. Her kan du kontrollere og stille inn varmetrinn, tidsur og termostat. Herfra kan du også skru utevarmeren av og på.
2. Du kan kontrollere nettverkstilkoblingen til utevarmerne registrert i appen.
3. Klikker du på informasjonsikonet, får du informasjon om bruk av appen.
4. Klikker du på innstillingsikonet, kan du endre innstillingene til den respektive utevarmeren.

#### INNSTILLINGER

1. Her kan du endre navn på utevarmeren.
2. Her kan du endre nettverkstilkoblingen til utevarmeren. Husk å resette WiFi (se forrige side) dersom du endrer utevarmerens nettverkstilkobling. Gå til siden *Legg til WiFi* og følg de relevante instruksjonene på skjermen.
3. Du kan dele en utevarmer, slik at den kan kontrolleres av andre. For å gjøre dette, klikk på *Del utevarmer* og følg instruksjonene på skjermen.
4. Du kan slette en utevarmer ved å klikke på knappen *Slett utevarmer*.

## Feilsøking

### 1. Utevarmeren starter ikke/blir ikke varm og det står E1 i displayet:

Utevarmeren har overopphetingsvern. Blir den for varm, vil den automatisk senke varmen til varmenivå P1. Dersom overopphetingen fortsetter, vil utevarmeren gi fra seg et lydsignal og skru seg selv av. Feilmeldingen E1 vises i displayet. Har utevarmeren WiFi og styres fra mobiltelefon, vil en advarsel vises på mobiltelefonens skjerm.

Sett aldri i gang utevarmeren igjen uten at du har kontrollert om det er en synlig årsak til overopphetingen.

Har utevarmeren skrudd seg av grunnet overoppheting, lar den seg av sikkerhetsmessige årsaker ikke skru på igjen, før støpselet trekkes ut og settes inn igjen.

### 2. Utevarmeren starter ikke/blir ikke varm og det står E2 i displayet:

Utevarmeren har automatisk tidsavbrudd. Når utevarmeren har stått på i 12 timer, vil den automatisk skru seg av og gi fra seg et lydsignal. For å starte utevarmeren igjen, må støpselet trekkes ut og settes inn igjen.

### 3. Utevarmeren starter ikke/blir ikke varm og det står E3 i displayet:

Utevarmeren har veltekontroll. Når utevarmeren er montert i henhold til monteringsinstruksjonen og sikkerhetsavstandene i denne manualen, og skrudd godt fast i ønsket retning, kan støpselet settes i stikkontakten. Utevarmeren aksepterer da aktuell posisjon som endelig og veltekontrollen blir automatisk aktivert.

Endrer utevarmerens posisjon seg bare litt etter at støpselet er satt i, vil den sikkerhetsmessig skru seg av og feilmeldingen E3 vises i displayet. Har utevarmeren WiFi og styres fra mobiltelefon, vil en advarsel vises på mobiltelefonens skjerm.

For å starte utevarmeren igjen, kontroller at den er godt festet/står solid i den opprinnelige posisjonen. Trekk deretter ut støpselet og sett det

inn igjen.

**4. Utevarmeren starter ikke/blir ikke varm og det lyser ikke i displayet ved bruk av fjernkontrollen:**

Bruk de manuelle tastene på varmeren til å skru den på med og til å regulere den med. Lyser det nå i displayet og utevarmeren starter og blir varm, bør du skifte batterier i fjernkontrollen.

**5. Utevarmeren starter ikke/blir ikke varm, men det lyser i displayet ved bruk av den manuelle tasten på utevarmeren:**

Varmerøret må skiftes. Varmerøret kan brukes opp, akkurat som en lypære. Varmerøret kan også lett ødelegges, om man er uforsiktig når man fjerner støtteemballasjen for varmerøret bak gitteret ved utpakking av varmeren. Varmerøret kan også ødelegges, om man berører det, ved for eksempel rengjøring. Trenger du nytt varmerør, kontakt din forhandler.

**6. Utevarmeren starter ikke/blir ikke varm og det lyser ikke i displayet på utevarmeren, hverken ved bruk av den manuelle tasten på utevarmeren eller ved bruk av fjernkontrollen:**

Forsikre deg om at strømledningen er hel og uskadet og at støpselet er ordentlig satt inn i kontakten. Sjekk deretter i sikringsskapet om sikringen er i orden. Når dette er kontrollert og funnet OK og utevarmeren fremdeles ikke virker, anbefaler vi at du kontakter din forhandler/kjøpsstedet for videre råd.

**7. Utevarmeren lar seg ikke styre via WiFi/app og mobiltelefon (gjelder kun for utevarmere som har denne funksjonen):**

- Sjekk at utevarmeren er tilkoblet strøm.
- Sjekk at mobiltelefonen er tilkoblet det samme WiFi-nettet som utevarmeren.
- Er utevarmerens WiFi-funksjon aktiv? Hvis ikke, forsøk å installere den på nytt i appen. Følg instruksjonene i appen.
- Har du brukt riktig passord til WiFi-nettet? Hvis ikke, prøv å endre det der du velger WiFi-nett. Om problemet vedvarer, forsøk å tilbake stille

utevarmeren for å starte en ny oppkobling.

- Er WiFi-ruteren langt unna der du kobler opp utevarmeren? Hvis ja, prøv å koble opp utevarmeren nærmere WiFi-ruteren. (Ideelt sett bør ikke ruteren være mer enn 5 meter unna.)
- Har du koblet fra 2,4GHz nettverket på ruteren, må du gjøre det tilgjengelig igjen.

NB! Har du tilkoblingsproblemer når appen er åpen eller lukket, bør du kontrollere at du er oppkoblet til WiFi-nettet, alternativt fjerne tilkoblingen og legge den til på nytt. For mer hjelp, følg instruksjonene i appen når du kobler til nettet på nytt.

## Rengjøring og vedlikehold

Riktig og regelmessig rengjøring forlenger levetiden til utevarmeren din. Rengjør kun chassis og vegg/takfestene.

Ikke rør varmerøret ved rengjøring! Fingermerker vil redusere levetiden.

Bruk beskyttelsestrekket som følger med når utevarmeren ikke er i bruk.

Følg disse stegene for rengjøring:

- Trekk ut støpselet. Utevarmeren skal være frakoblet det elektriske anlegget og kjølt ned før man håndterer produktet.
- Rengjør overflaten på utevarmeren med en godt oppvridd, varm klut uten såpe eller løsemidler for å unngå skjolder og misfarging.
- Bruk aldri etsende eller brennbare rengjøringsmiddel.
- Sørg for at utevarmeren er helt tørr før den tas i bruk igjen.
- Produktet må aldri senkes ned i vann.
- Enhver form for tekniske inngrep i produktet bør kun utføres av autorisert elektriker, kvalifisert service-senter eller etter veiledning fra produsent.

## Teknisk informasjon

	Vegg/tak modell	Tårn modell
Effekt:	2500W (varmenivå 1000W/1300W/1700W/2000W/2250W/2500W)	
Spenning:	220-240V AC	
Frekvens:	50/60Hz	
Bruk:	Wifi/app (avhengig av modell) eller fjernkontroll	Wifi/app (avhengig av modell) eller fjernkontroll
Dimensjon (lengde, høyde, dybde):	L93 x H13 x D7,5cm (pluss festebrakett)	H140/97cm (maks/min) Fot L35 x D28cm
Kabellengde:	1,8m	
Vekt:	2,5kg	2,7kg
Tetthetsgrad:	IP55	
Farge:	Hvit eller sort	
Garanti:	2 år (gjelder ikke varmerøret)	

## Sikkerhetsinstrukser

Ikke la barn leke med innholdet i esken.

\*\*\* \*\*

Ikke koble utevarmeren til stikkkontakten før monteringen er avsluttet. Utevarmeren skal ikke tilkobles elektrisk strøm dersom ledningen eller andre deler er skadet.

Når utevarmeren skal slås av, vent med å dra ut stikkkontakten til varmeren er skrudd av. Det anbefales å dra ut stikkkontakten når varmeren ikke er i bruk.

Ikke la ledningen henge over varmeren, slik at barn får tilgang til å dra i den.

Ikke plasser brennbart materiale nærmere enn 90cm foran varmeren. Se ellers installasjonstegningene i dette heftet for sikkerhetsavstander.

\*\*\* \*\*

Til tross for at utevarmeren tåler regn med tetthetsgrad IP55, er den ikke beregnet for bruk på bad, vaskerom eller lignende innendørs rom.

\*\*\* \*\*

Strømledning og stikkontakt må ikke puttes ned i vann eller annen flytende væske.

\*\*\* \*\*

Før ingen gjenstander inn i utevarmeren gjennom gitter eller ventilasjonsåpninger, da dette kan føre til skade på utevarmeren.

\*\*\* \*\*

La ikke utevarmeren stå på uten tilsyn.

\*\*\* \*\*

Utevarmeren skal ikke brukes av personer (barn inkludert) med reduserte fysiske eller mentale evner, eller med manglende erfaring og kunnskap, med mindre de har fått opplæring og instruksjon av en person som er ansvarlig for deres sikkerhet. Det understrekes også at dette produktet ikke er til å leke med.

\*\*\* \*\*

Utevarmeren kan i varmefeltet i front av varmeren nå over 200°C og kontakt med varmerøret, reflektor eller deler rundt varmerøret kan forårsake brannskader. Det anbefales derfor å unngå å ta på varmeren når den er i bruk.

Etter bruk anbefales det å la utevarmeren avkjøle seg i 10 minutter før den berøres.

\*\*\* \*\*

Utevarmeren består av resirkulerbart materiale. Den skal derfor kildesorteres etter gjeldende regler der du bor.

\*\*\* \*\*

Intet ansvar kan aksepteres for eventuelle skader forårsaket av manglende samsvar med denne brukermanualen eller annen uriktig bruk eller mishandling av utevarmeren.