

| | | |
|--|--|--|
| | <h2 style="margin: 0;">Programvare</h2> | |
| <ul style="list-style-type: none"> ▲ Produsenter ▲ Hager Electro ▲ Belysning <li style="background-color: #e0f0e0; padding: 2px;"> Dimmer | <p style="margin: 0;">Dimmer KNX: 1, 3 og 4 utganger</p> <p style="margin: 0;"><i>Elektriske/mekaniske egenskaper: se produktinformasjon</i></p> | |

| | Produktkode | Produkt beskrivelse | Kode programvare | Kablet produkt Trådløst produkt |
|--|------------------------|--|-------------------------|--|
| | TYA661A TYA661B | 1 kanal dimmer 300W 1 kanal dimmer 600W | STYA661 Versjon 1.x | |
| | TYA663A | 3 kanaler dimmer 300W | STYA663 Versjon 1.x | |
| | TYA664A | 4 kanaler dimmer 300W | STYA664A Versjon 1.x | |

Innholdsfortegnelse

| | |
|---|----|
| 1. Generelt | 4 |
| 1.1 Angående denne brukerhåndbok | 4 |
| 1.2 Programvaren | 4 |
| 1.2.1 ETS kompatibilitet | 4 |
| 1.2.2 Aktuell programvare | 4 |
| 2. Generell presentasjon | 5 |
| 2.1 Produktinstallasjon | 5 |
| 2.1.1 Hovedskjema | 5 |
| 2.1.2 Tilkobling | 6 |
| 2.1.3 Fysisk adressering | 7 |
| 2.2 Produktets funksjoner | 8 |
| 2.2.1 Hovedfunksjoner | 9 |
| 2.2.2 Avanserte funksjoner | 10 |
| 3. Parametere | 11 |
| 3.1 Generelle innstillinger | 11 |
| 3.1.1 Manuell betjening | 11 |
| 3.1.2 Aktivering av Statusindikering | 12 |
| 3.1.3 Aktivering av logiske blokker | 12 |
| 3.1.4 Aktivering av Objekt produktdiagnose | 12 |
| 3.1.5 Gjenoppretting av parameterverdier ETS | 13 |
| 3.1.6 Tilstand dersom bussen eller nedlastingen har stoppet | 14 |
| 3.1.7 LED-visning | 15 |
| 3.2 Manuell betjening | 16 |
| 3.2.1 Aktiveringstid for manuel betjening | 16 |
| 3.2.2 Deaktiver manuell betjening | 16 |
| 3.2.3 Statusindik. manuell betjening | 17 |
| 3.2.4 Status etter manuell betjening | 18 |
| 3.3 Statusindikering | 19 |
| 3.4 Logikk blokk | 22 |
| 3.4.1 Konfigurering av logisk funksjon | 24 |
| 3.4.2 Logikk blokk autorisasjon | 25 |
| 3.4.3 Logikk utgang | 27 |
| 3.5 Diagnose | 30 |
| 3.6 Funksjonsvalg | 32 |
| 3.6.1 Definisjon | 33 |
| 3.6.2 Timer PÅ/AV | 41 |
| 3.6.2.1 Forsinkelse PÅ/AV | 41 |
| 3.6.2.2 Veksle mellom timer/PÅ/AV objekt PÅ/AV | 43 |
| 3.6.2.3 Tidsbegrenset bryter | 44 |
| 3.6.3 Timer | 45 |
| 3.6.3.1 Funksjon: Timer | 45 |
| 3.6.3.2 Utkobling forvarsel | 48 |
| 3.6.3.3 Konfigurering | 49 |
| 3.6.4 Scene | 50 |
| 3.6.5 Forhåndsinnstilling | 56 |
| 3.6.6 Blokkering | 62 |
| 3.6.7 Tvangsstyring | 67 |
| 3.6.8 Timeteller | 70 |
| 3.6.9 Varsling | 73 |
| 3.6.9.1 Dimmemodus | 73 |
| 3.6.9.2 Overlast | 74 |
| 3.6.9.3 Kortslutning | 75 |
| 3.6.9.4 Overspenning | 75 |
| 3.6.9.5 Overtemperatur | 76 |
| 3.6.9.6 Standard last | 77 |

| | |
|---|----|
| 4. Kommunikasjonsobjekter | 78 |
| 4.1 Kommunikasjonsobjekter | 78 |
| 4.1.1 Manuell betjening | 78 |
| 4.1.2 Logikk blokk | 79 |
| 4.1.3 Enhetens egenskaper | 80 |
| 4.1.4 Diagnose | 81 |
| 4.2 Kommunikasjonsobjekter per utgang | 82 |
| 4.2.1 PÅ/AV | 85 |
| 4.2.2 Dimming | 85 |
| 4.2.3 Lagre last | 86 |
| 4.2.4 Timer PÅ/AV | 87 |
| 4.2.5 Statusindikering | 88 |
| 4.2.6 Timer | 88 |
| 4.2.7 Scene | 89 |
| 4.2.8 Forhåndsinstilling | 90 |
| 4.2.9 Blokkering | 91 |
| 4.2.10 Tvangsstyring | 92 |
| 4.2.11 Timeteller | 93 |
| 4.2.12 Varsling | 94 |
| 5. Vedlegg | 96 |
| 5.1 Teknisk spesifikasjon | 96 |
| 5.1.1 TYA661A/B | 96 |
| 5.1.2 TYA663A | 97 |
| 5.1.3 TYA664A | 97 |
| 5.2 Tabell med logiske kombinasjoner | 98 |
| 5.3 Nøkkelfunksjoner | 98 |

1. Generelt

1.1 Angående denne brukerhåndbok

Denne brukerhåndbok skal beskrive hvordan KNX apparatene virker og hvordan de stilles inn ved hjelp av ETS-programmet. Den består av 4 deler:

- En generell presentasjon.
- Mulige innstillinger.
- Tilgjengelige KNX objekter.
- Vedlegg med tekniske egenskaper.

1.2 Programvaren

1.2.1 ETS kompatibilitet

Programmene er tilgjengelig for ETS4 og ETS5. De kan lastes ned fra vår hjemmeside under produktkoden.

| Versjon ETS | Kompatible filtyper |
|----------------------------|---------------------|
| ETS4 (V4.1.8 eller høyere) | *.knxprod |
| ETS5 | *.knxprod |

1.2.2 Aktuell programvare

| Programvare | Produktkode |
|-------------|-------------|
| STYA661 | TYA661A/B |
| STYA663 | TYA663A |
| STYA664A | TYA664A |

2. Generell presentasjon

2.1 Produktinstallasjon

2.1.1 Hovedskjema

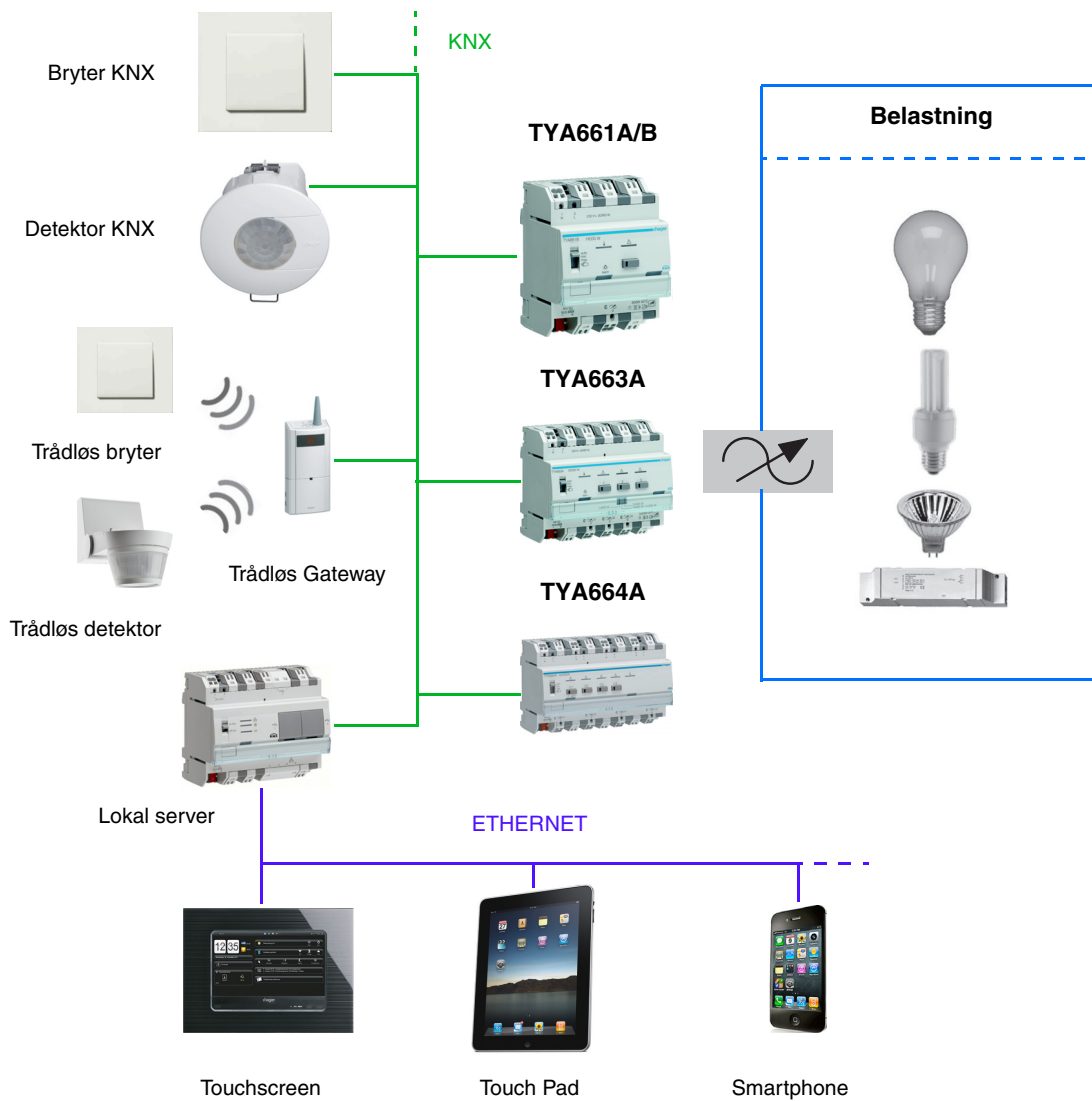

2.1.2 Tilkobling

TYA661A/B

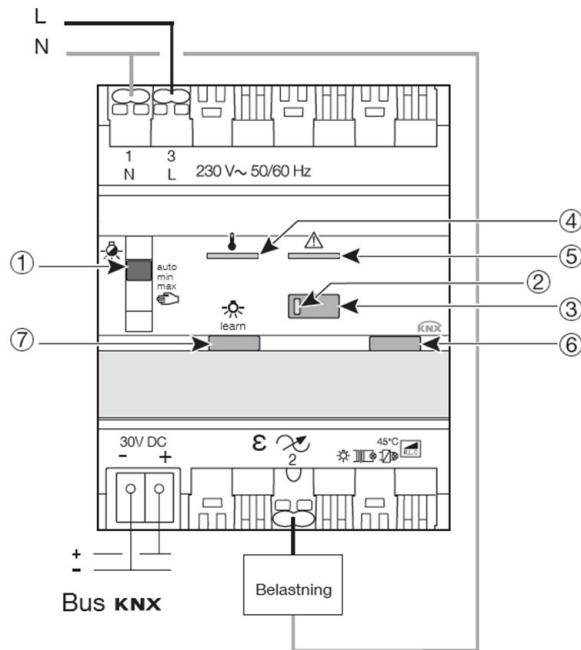

- ① • Bryter auto/min/max/man
- ② • Statusly
- ③ • Trykk-knapper til lokal kommando
- ④ • Overoppheting kontrolllyset
- ⑤ • Kortslutning og overbelastning kontrolllyset
- ⑥ • Lysende trykk-knapp for fysisk adressering
- ⑦ • Trykkknapp for forsering av variasjonsmodus

TYA663A

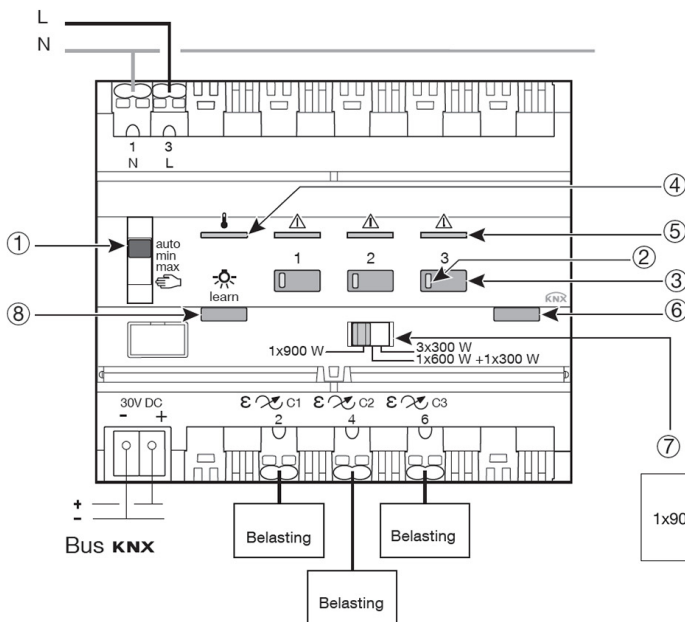

- ① • Bryter auto/min/max/man
- ② • Statusly
- ③ • Trykk-knapper til lokal kommando
- ④ • Overoppheting kontrolllyset
- ⑤ • Kortslutning og overbelastning kontrolllyset
- ⑥ • Lysende trykk-knapp for fysisk adressering
- ⑦ • Valg av antall utganger
- ⑧ • Trykkknapp for forsering av variasjonsmodus

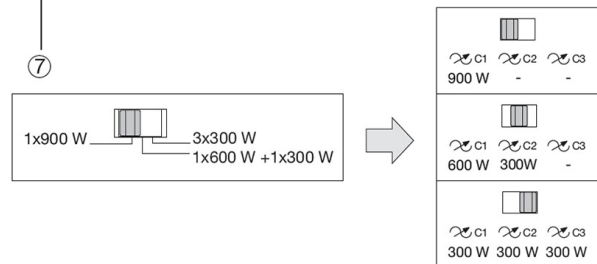

TYA664A

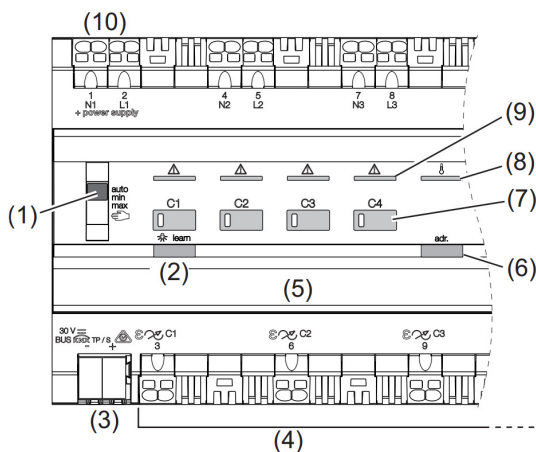

- (1) Glidebryter **auto/min/max**
- (2) Bryter med lys for dimmemodus
- (3) KNX busstilkoblingsklemme
- (4) Tilkobling last
- (5) Tekstfelt med deksel
- (6) Belyst programmering knapp
- (7) Betjeningsknapp for manuell drift med status-lysdiode
- (8) Kontroll-lysdiode overopphetingsvern
- (9) Kontrolllysdiode kortslutning og overlastvern per utgang
- (10) Nettilkobling

Merk: Posisjonene Min og Maks brukes til å sette minimumsnivå og det høyeste nivå av belysning på utgangene. Denne innstilling gjøres ved å lagre utgangens aktuelle verdi ved langt trykk på trykknappen som hører til utgangen i front på produktet.

2.1.3 Fysisk adressering

For å kunne adresse eller sjekke bussens adresse, trykk på lys-knappen (6) plassert over etikettholderen på høyre side av produktet.

Indikator lyser = buss er tilstede og produktet er fysisk adressert.

Produktet forblir i fysisk adresseringsmodus inntil den fysiske adressen blir overført av ETS. Trykk igjen for å forlate fysisk adresseringsmodus. Den fysiske adresseringen kan gjøres i Auto eller Manuell modus.

2.2 Produktets funksjon

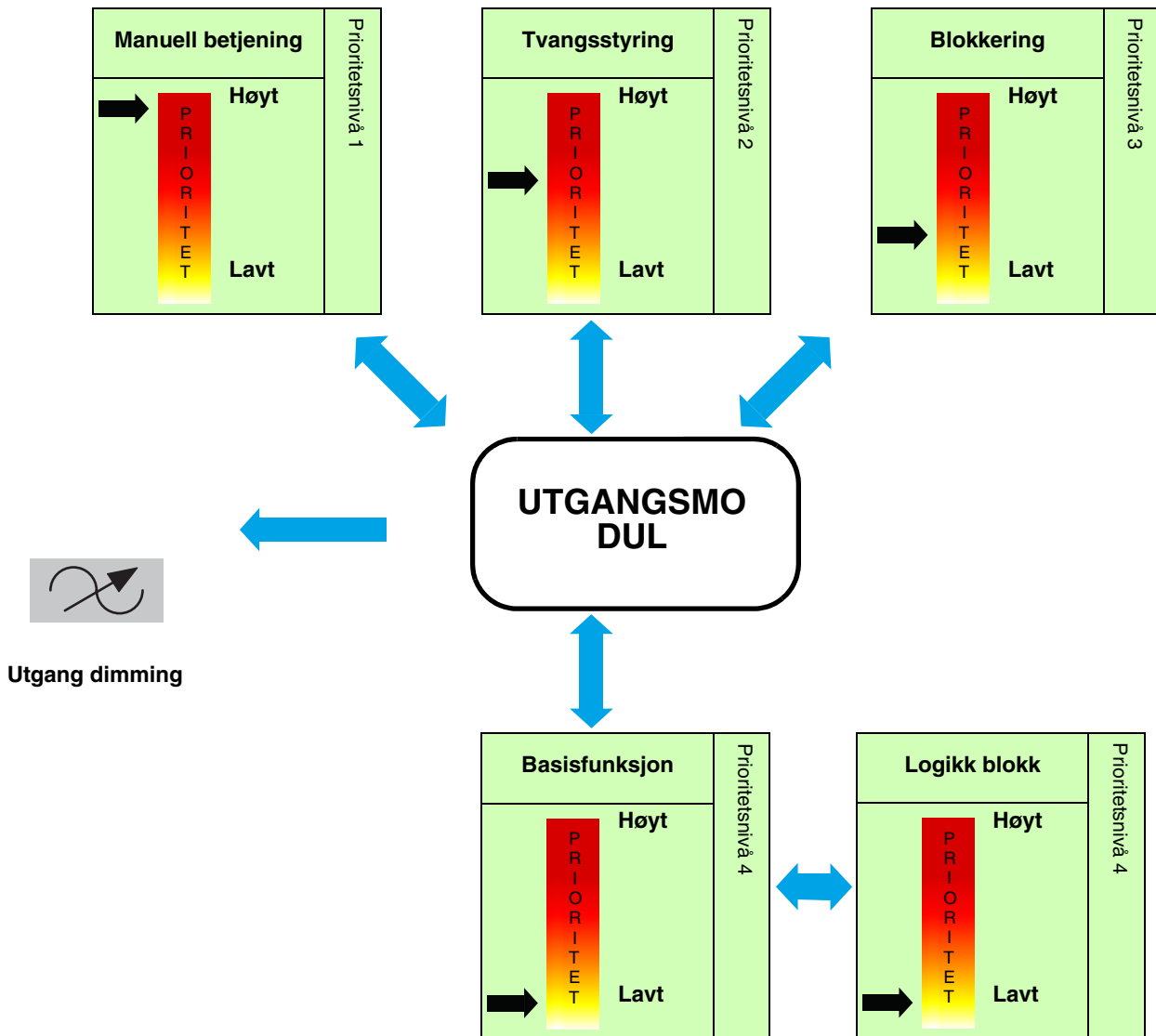

2.2.1 Hovedfunksjoner

Programmene gjør det mulig å konfigurere produktenes utganger individuelt. De viktigste funksjoner er som følger:

■ PÅ/AV

Funksjon PÅ/AV for å slå PÅ eller AV en belysningskrets. Signalet kan komme fra brytere, trykknapper eller andre styringsenheter.

■ Relativ eller absolutt dimming (Dimmeverdi)

Den relative dimmingen gjør det mulig å øke eller redusere lysstyrken progressivt basert på en dimmeverdi. Dette gjøres for eksempel ved et langt trykk på trykknappen. Dimmehastigheten kan justeres. Den absolutte dimmingen gjør det mulig å bestemme i % dimmeverdien som skal oppnås.

■ Timer

Timer-funksjonen lar deg slå PÅ eller AV en belysningskrets for en justerbar tid. Utgangen kan bli tidsjustert til en lysstyrke i henhold til den valgte timerfunksjonen. Timeren kan stoppes før den innstilte tiden utløper. Et forvarsel om utkobling signaliserer slutten på tidsinnstillingen ved å halvere belysningsstyrken.

■ Tidsbegrenset bryter

Funksjonen Tidsbegrenset bryter er en vippebryter-funksjon som setter seg automatisk til AV når den innstilte tiden har gått ut. Bruksområder : belysning av haller, kjeller, boder osv.

■ Tvangsstyring

Funksjonen Tvangsstyring gjør det mulig å tvinge en utgang til en bestemt tilstand. Tvangsstyringen er aktivert ved objekt(er) av 2 bit formatet.

Prioritet: Manuell betjening > **Tvangsstyring** > Blokkering > Basisfunksjon.

Kun en Slutt på tvangsstyring kan åpne igjen for andre styringssignaler.

Bruksområder: når man trenger konstant belysning av sikkerhetsmessige grunner.

■ Blokkering

Funksjonen Blokkering gjør det mulig å blokkere en utgang i en bestemt tilstand.

Prioritet: Manuell betjening > Tvangsstyring > **Blokkering** > Basisfunksjon.

Blokkeringen umuliggjør enhver handling inntil det sendes et signal om Opphev blokkering. Varigheten på blokkering kan stilles inn.

■ Scene

Funksjonen Scene gjør det mulig å gruppere flere utganger som kan settes til en forhåndsdefinert tilstand. En scene er aktivert ved objekt(er) av 1 bit formatet. Hver utgang kan legges inn i 64 forskjellige scener.

■ Forhåndsinnstilling

Funksjonen Forhåndsinnstilling gjør det mulig å sette en gruppe med utganger til en forhåndsdefinert tilstand.

Forhåndsinnstillingen er aktivert ved objekt(er) av 1 bit formatet. Enhver utgang kan bli styrt av 2 forhåndsinnstilte objekter.

■ Forsinkelse

Funksjonen Forsinkelse brukes til å forsinke utgangen veksling til PÅ, til AV eller til PÅ og AV-tilstand.

■ Veksle mellom timer PÅ/AV

Funksjonen Veksle mellom timer PÅ/AV gjør det mulig å bytte mellom bryter-modus og timer-modus på et styringsobjekt.

■ Timeteller

Funksjonen Timeteller gjør det mulig å beregne hvor lenge en utgang har stått i PÅ eller AV. En trigger som utløser et varsel kan programmeres og endres ved et objekt.

■ Innstilling av minimums- og maksimumsgrenser for dimmeren

Denne funksjon gjør det mulig å bestemme dimmerens minimums- og maksimumsgrenser for hver utgang. Disse grenseverdier kan stilles gjennom ETS eller lokalt på enhetens front.

■ Antall utganger som ønskes brukt (Kun referanse TYA663A)

Elementet gjør det mulig å styre 1, 2 eller 3 belysningskretser. Den maksimale tilgjengelige styrken per utgang avhenger av antall brukte utganger. Den akkumulerte styrken er begrenset til 900W:

- 1 utgang brukt: 900W
- 2 utganger brukt: C1 = 600W og C2 = 300W
- 3 utganger brukt: C1-C3 med 300W per utgang

2.2.2 Avanserte funksjoner

Programmene gjør det mulig å konfigurere produktenes generelle funksjon. De avanserte funksjonene er:

■ Manuell betjening

Manuell betjening gjør det mulig å isolere produktet fra bussen. I denne modus er det mulig å tvinge hver utgang lokalt. Dette styringssignal har høyeste prioritet. Ingen andre signaler vil bli tatt hensyn til så lenge Manuell betjening er aktiv. Kun kansellering av Manuell betjening vil igjen gi tilgang til andre signaler. Varigheten av Manuell betjening kan stilles inn. Manuell betjening kan deaktiveres ved KNX-bussen.

■ Statusindikering

Hvordan Statusindikering skal vises for hver utgang kan programmeres for hele produktet. Funksjonen Statusindikering overfører tilstanden til hver enkelt utgangskontakt på KNX-bussen.

■ Logikk blokk

Funksjonen Logikk gjør det mulig å styre utgangssignalet i henhold til resultatet fra en logisk operasjon. Denne har den laveste prioritet. Resultatet av operasjonen kan utstedes på KNX bussen og kan direkte styre flere utganger. 2 logiske blokker med opptil 4 innganger er tilgjengelig per enhet.

■ Diagnose

Funksjonen Diagnose brukes til å indikere apparatets driftstilstand via KNX bussen. Denne informasjonen blir sendt periodisk og/eller ved status forandring.

■ Ekspert-modus, valg av Dimmemodus

Dimmemodus for hver enkelt utgang kan justeres i Ekspert-modus, enten lokalt på enhetens front eller via parameteren Dimmemodus på ETS.

3. Parametere

Eneste forskjell på funksjonene til de forskjellige enhetene er antall utganger. Av denne grunn vil bare en enhet eller en utgang gang beskrives.

3.1 Generelle innstillinger

Dette konfigurasjonsvinduet brukes til å sette de generelle innstillinger for produktet.

Deltager: 1.1.1 3 kanaler dimmer 300W

Utganger 1-3: Funksjonsvalg

- U1-3: Manuell betjening
- U1-3: Status indikasjon

Utgang 1: Funksjonsvalg

Utgang 2: Funksjonsvalg

Utgang 3: Funksjonsvalg

Informasjon

!!! Antallet dimme kanaler må settes på enheten!!!

Manuell betjening Aktiv ▼

Statusindikering Aktiv ▼

Logikk blokk 1 Inaktiv ▼

Logikk blokk 2 Inaktiv ▼

Objekt produktdiagnose Inaktiv ▼

Objekt tilbakestill ETS parametere (scener, timer, settpunkt) Inaktiv ▼

Overskriv parametere ved neste nedlasting (scener) Aktiv ▼

Dimmeverdi under bus spenningsbortfall (0-100%), siste verdi (101) 0 ▲▼

Dimmeverdi ved bus retur (0-100%), siste verdi (101) Behold status ▼

Dimmeverdi etter ETS utlasting (0-100%), siste verdi (101) Behold status ▼

Dimmeverdi 2 ved strøm retur (0-100%) siste verdi (101) 0 ▲▼

Objekt LED enhet av Inaktiv ▼

3.1.1 Manuell betjening

| Innstillinger | Beskrivelse | Verdi |
|-------------------|--|--|
| Manuell betjening | <p>Å bytte til manuell betjening er ikke mulig.</p> <p>Å bytte til manuell betjening er mulig uten tidsbegrensning.</p> <p>Manuell betjening kan aktiveres for en justerbar tid av ETS.</p> <p>Ved slutten av tidsverdien er manuell betjening ikke aktiv mer.</p> | <p>Inaktiv</p> <p>Aktiv*</p> <p>Tidsbegrenset</p> |

For å konfigurere, se kapittel: [Manuell betjening](#).

* Standardverdi

3.1.2 Aktivering av Statusindikering

| Innstillinger | Beskrivelse | Verdi |
|------------------|---|---------------|
| Statusindikering | Fliken med innstillingene for Statusindikering er skjult. | Inaktiv |
| | Fliken med innstillingene for Statusindikering vises. | Aktiv* |

For å konfigurere, se kapittel: [Statusindikering](#).

3.1.3 Aktivering av logiske blokker

| Innstillinger | Beskrivelse | Verdi |
|----------------|--|-----------------|
| Logikk blokk 1 | Objektene og fliken med innstillingene for Logikk blokk 1 er skjult. | Inaktiv* |
| | Objektene og fliken med innstillingene for Logikk blokk 1 vises. | Aktiv |

For å konfigurere, se kapittel: [Logikk blokk](#).

Merk: Innstillingene og objektene er like for blokk 2 ; Kun begrepene er tilpasset.

For Logikk blokk 1

Kommunikasjonsobjekter: [96 - Logikk blokk 1 - Inngang 1](#) (1 bit - 1.002 DPT_Bool)
 [100 - Logikk blokk 1 - Logikk utgang](#) (1 bit - 1.002 DPT_Bool)

For Logikk blokk 2

Kommunikasjonsobjekter: [102 - Logikk blokk 2 - Inngang 1](#) (1 bit - 1.002 DPT_Bool)
 [106 - Logikk blokk 2 - Logikk utgang](#) (1 bit - 1.002 DPT_Bool)

3.1.4 Aktivering av Objekt produktdiagnose

| Innstillinger | Beskrivelse | Verdi |
|------------------------|---|-----------------|
| Objekt produktdiagnose | Objektet Produktdiagnose og fliken med innstillingene er skjult. | Inaktiv* |
| | Objektet Produktdiagnose og fliken med innstillingene vises. | Aktiv |

Kommunikasjonsobjekt: [109 - Utganger 1-3 - Diagnose](#) (6 byte - Specific)

For å konfigurere, se kapittel: [Diagnose](#).

* Standardverdi

3.1.5 Gjenoppretting av parameterverdier ETS

Det finnes 2 typer parametere i enheten:

- De parametere som kun ETS kan endre.
- De parametere som kan endres av ETS og av KNX bussen.

For de parametere som kan endres av ETS og av KNX bussen, vil 2 verdier bli lagret i enhetens minne: Verdien som svarer til ETS parameteren og gjeldende verdi.

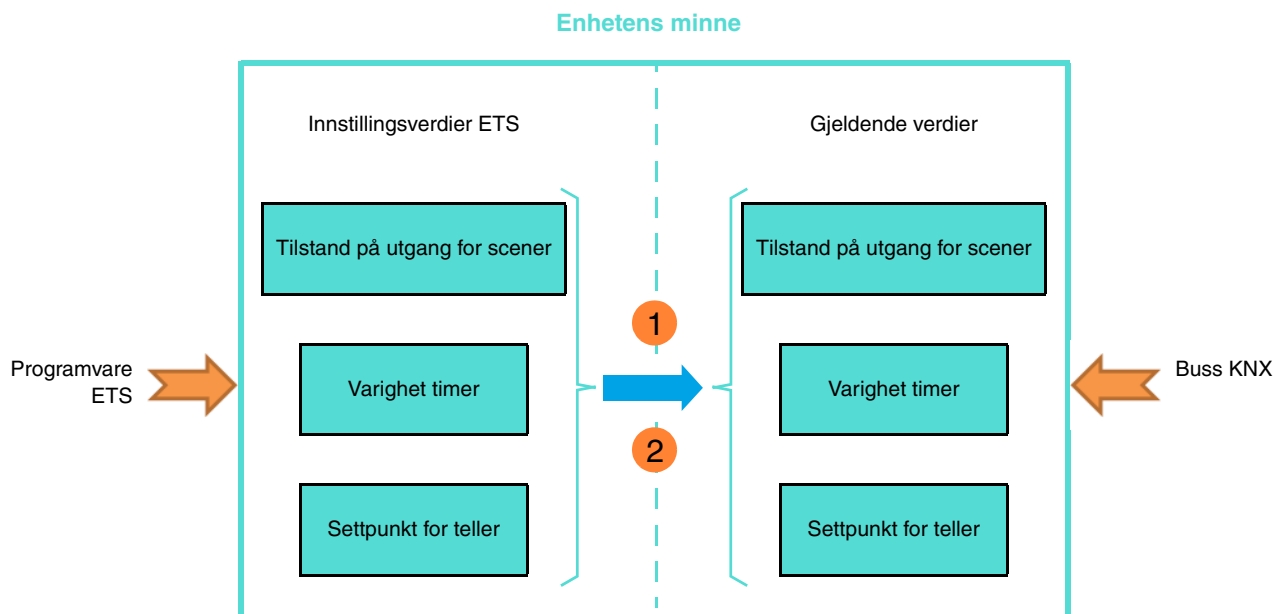

- 1 Mottak av 1 verdien på objektet Tilbakestilling ETS parametere:** Erstatte gjeldende parameterverdier med verdiene fra ETS.
- 2 Nedlasting av programvaren ETS:** Erstatte gjeldende parameterverdier med verdiene fra ETS ved nedlasting.

| Innstillinger | Beskrivelse | Verdi |
|---|--|------------------------------|
| Objekt tilbakestill ETS parametere (scener, timer, settpunkt) | Objektet Tilbakestilling ETS parametere er skjult. Objektet Tilbakestilling ETS parametere vises. Dersom objektet mottar verdien 1 vil sendte parameterverdier ** ved forrige nedlasting bli gjenopprettet. | Inaktiv* Aktiv |

** Utgangsstatus for scene X, Varighet timer, Timeteller settpunkt.

Kommunikasjonsobjekt: [107 - Utganger 1-3 - Tilbakestilling ETS parametere \(1 bit - 1.015 DPT_Reset\)](#)

| Innstillinger | Beskrivelse | Verdi |
|--|---|------------------------------|
| Overskriv parametere ved neste nedlasting (scener) | Verdiene som er lagret i enhetens minne blir ivaretatt ved neste nedlasting. De verdier som er lagret i enhetens minne vil bli erstattet med de fra prosjektet ETS ved neste nedlasting. | Inaktiv Aktiv* |

* Standardverdi

3.1.6 Tilstand dersom bussen eller nedlastingen har stoppet

| Innstillinger | Beskrivelse | Verdi |
|--|--|--------------------|
| Dimmeverdi under bus spenningsbortfall (0-100%), siste verdi (101) | Utgangen varierer avhengig av dimmeverdien under bussens bortfall. Utgangens tilstand forblir uforandret under bussens stopp. | 0* ... 100% 101 |

| Innstillinger | Beskrivelse | Verdi |
|-----------------------------------|--|--|
| Dimmeverdi ved bus retur (0-100%) | Utgangens tilstand forblir uforandret ved bussens retur. Utgangen settes til PÅ ved bussens retur. Utgangen settes til AV ved bussens retur. Utgangen varierer avhengig av den valgte dimmeverdi. | Behold status* PÅ AV Verdi % |

Merk: Produktet startes på nytt ved bussens retur. De funksjoner med prioritet som var aktive før stoppen er ikke aktive lengre (Tvangsstyring, Blokkering).

| Innstillinger | Beskrivelse | Verdi |
|-----------------------------------|--|-------------|
| Dimmeverdi ved bus retur (0-100%) | Denne parameteren definerer dimmeverdien sendt til utgangen på bussen KNX. | 0 ... 100%* |

Merk: Denne parameteren er kun synlig når parameteren **Belysning på buss retur (0-100%)** har verdien: **Verdi %**.

| Innstillinger | Beskrivelse | Verdi |
|--|--|---|
| Dimme hastighet for dimmeverdi ved bus retur | Denne parameteren definerer tiden for å nå Dimmeverdi ved bussens retur KNX. | 0 timer: 0 til 23 t 0 minutter: 0 til 59 min 0 sekunder: 0 til 59 s |

Merk: Denne parameteren er kun synlig når parameteren **Belysning på buss retur (0-100%)** har verdien: **Verdi %**.

| Innstillinger | Beskrivelse | Verdi |
|---|---|--|
| Dimmeverdi etter ETS utlasting (0-100%) | Utgangens status forblir uforandret etter nedlasting av ETS parametere. Utgangen settes til PÅ etter nedlasting av ETS parametere. Utgangen settes til AV etter nedlasting av ETS parametere. Utgangen varierer avhengig av den valgte dimmeverdi. | Behold status* PÅ AV Verdi % |

Merk: Utgangene forblir uforandret under nedlasting av ETS parametere.

| Innstillinger | Beskrivelse | Verdi |
|---|--|-------------|
| Dimmeverdi etter ETS utlasting (0-100%) | Denne parameteren definerer dimmeverdien som sendes til utgangen etter en nedlasting av parametrene ETS. | 0 ... 100%* |

Merk: Denne parameteren er kun synlig når parameteren **Lysstyrke etter nedlasting (0-100%)** har verdien: **Verdi %**.

* Standardverdi

| Innstillinger | Beskrivelse | Verdi |
|---|---|--|
| Dimme hastighet for dimmeverdi etter ETS nedlasting | Denne parameteren definerer tiden for å nå Dimmeverdi etter nedlasting av parametere ETS. | 0 timer: 0 til 23 t 0 minutter: 0 til 59 min 0 sekunder: 0 til 59 s |

Merk: Denne parameteren er kun synlig når parameteren **Lysstyrke etter nedlasting (0-100%)** har verdien: **Verdi %**.

| Innstillinger | Beskrivelse | Verdi |
|---|--|---------------------------|
| Dimmeverdi 2 ved strøm retur (0-100%) siste verdi (101) | Utgangen varierer avhengig av dimmeverdien på retur fra strømmettet. Utgangenes tilstand forblir uendret når strømmen kommer tilbake. | 0* ... 100% 101 |

3.1.7 LED-visning

| Innstillinger | Beskrivelse | Verdi |
|---------------------|--|--------------------------|
| Objekt LED enhet av | Objektet Slå av enhetens LED er skjult. Objektet Slå av enhetens LED vises. | Inaktiv* Aktiv |

Denne funksjonen brukes til å redusere enhetens totale energiforbruk. Den gjør det mulig å slå av LED på enhetens front.

Kommunikasjonsobjekt: [108 - Utganger 1-3 - Objekt blokkering \(1 bit - 1.001 DPT_Switch\)](#)

| Innstillinger | Beskrivelse | Verdi |
|---------------|---|---|
| Polaritet | Objektet Slå av enhetens LED mottar: 0 = LED indikering er aktivert 1 = LED indikering er deaktivert 0 = LED indikering er deaktivert 1 = LED indikering er aktivert | 0 = Statusindikering, 1 = Altid OFF* 0 = Altid OFF, 1 = Statusindikering |

Merk: Denne innstilling er kun synlig når **objektet Slå av enhetens LED** har verdien: **Aktiv**.

* Standardverdi

3.2 Manuell betjening

Manuell betjening gjør det mulig å isolere enheten fra KNX busen.

Trykknappene på de lokale styringsenheter gjør det mulig å teste kablingen mellom kilde og utgang. Manuell betjening kan kun aktiveres med bryteren plassert på enhetens front. I denne modus blir telegrammer fra KNX busen ignorert.

Når du aktiverer Manuell betjening vil tilstand på relé være uendret. For hvert trykk på knappen som svarer til en utgang vil status bli endret.

Funksjonen er bestemt av parametrene som er oppført nedenfor:

Deltager: 1.1.1 3 kanaler dimmer 300W

| | | |
|-----------------------------|--|--|
| Utganger 1-3: Funksjonsvalg | Objekt deaktiver manuell betjening | Aktiv |
| - U1-3: Manuell betjening | Polaritet | 0=Manuell betjening autoris., 1=Manual mode blokk. |
| - U1-3: Status indikasjon | Objekt Manuell betjening status | Aktiv |
| Utgang 1: Funksjonsvalg | Polaritet | 0=Manu. betjening deaktiv., 1=Manu. betjen. aktiv. |
| Utgang 2: Funksjonsvalg | Send | Ved status forandring |
| Utgang 3: Funksjonsvalg | Status etter manuell betjening | Verdi % |
| Informasjon | Dimmeverdi etter manuell betjening (0-100%), siste verdi (101) | 100 |
| | Dimme hastighet for dimmeverdi etter manuell betjening (t) | 1 |
| | Dimme hastighet for dimmeverdi etter manuell betjening (min) | 0 |
| | Dimme hastighet for dimmeverdi etter manuell betjening (s) | 0 |

3.2.1 Aktiveringstid for manuel betjening

| Innstillinger | Beskrivelse | Verdi |
|-------------------------------------|---|--|
| Aktiveringstid for manuel betjening | Denne parameteren definerer hvor lenge Manuell betjening er aktivert. | 0 timer: 0 til 23 t 30 minutter: 0 til 59 min 0 sekunder: 0 til 59 s |

Merk: Den korteste mulige tidsinnstilling er 1 sekund.

*Merk: Denne innstilling er kun synlig når **Manuell betjening** har verdien: **Tidsbegrenset**.*

3.2.2 Deaktiver manuell betjening

| Innstillinger | Beskrivelse | Verdi |
|------------------------------------|--|--------------------------|
| Objekt deaktiver manuell betjening | Objektet Deaktiver manuell betjening er skjult. Objektet Deaktiver manuell betjening vises. | Inaktiv* Aktiv |

Kommunikasjonsobjekt: [93 - Utganger 1-3 - Deaktiver manuell betjening \(1 bit - 1.001 DPT_Switch\)](#)

* Standardverdi

| Innstillinger | Beskrivelse | Verdi |
|---------------|---|---|
| Polaritet | Objektet Deaktiver manuell betjening mottar: 0 = Manuell betjening kan aktiveres 1 = Manuell betjening kan ikke aktiveres 0 = Manuell betjening kan ikke aktiveres 1 = Manuell betjening kan aktiveres | 0 = Manuell betjening er tillatt, 1 = Manuell betjening er blokkert* 0 = Manuell betjening er blokkert, 1 = Manuell betjening er tillatt |

Merk: Denne innstilling er kun synlig når objektet **Deaktiver manuell betjening** har verdien: **Aktiv**.

3.2.3 Statusindik. manuell betjening

| Innstillinger | Beskrivelse | Verdi |
|---------------------------------|--|------------------------------|
| Objekt Manuell betjening status | Objektet Statusindik. manuell betjening er skjult. Objektet Statusindik. manuell betjening vises. | Inaktiv* Aktiv |

Kommunikasjonsobjekt: [94 - Utganger 1-3 - Statusindik. manuell betjening \(1 bit - 1.011 DPT_State\)](#)

| Innstillinger | Beskrivelse | Verdi |
|---------------|--|---|
| Polaritet | Objektet Statusindik. manuell betjening sender: 0 = Under aktivering av Manuell betjening 1 = Under deaktivering av Manuell betjening 0 = Under deaktivering av Manuell betjening 1 = Under aktivering av Manuell betjening | 0 = Manuell betjening aktiv, 1 = Manuell betjening inaktiv 0 = Manuell betjening inaktiv, 1 = Manuell betjening aktiv* |

Merk: Denne innstilling er kun synlig når objektet **Manuell betjening status** har verdien: **Aktiv**.

| Innstillinger | Beskrivelse | Verdi |
|---------------|---|--|
| Send | Objektet Statusindik. manuell betjening sendes: Under aktivering og deaktivering av Manuell betjening. Periodisk i henhold til justerbar varighet. Under aktivering og deaktivering av Manuell betjening samt periodisk i henhold til justerbar varighet. | Ved status forandring* Syklisk Ved status forandring og periodisk |

Merk: Denne innstilling er kun synlig når objektet **Manuell betjening status** har verdien: **Aktiv**.

| Innstillinger | Beskrivelse | Verdi |
|----------------|---|----------------------------------|
| Timer (t) | Denne innstilling bestemmer tidsintervallene mellom hver sending fra objektet Statusindik. manuell betjening . | 0 timer: 0 til 23 t |
| Minutter (min) | | 30 minutter: 0 til 59 min |
| Sekunder (s) | | 0 sekunder: 0 til 59 s |

Merk: Denne innstilling er kun synlig når **Send** har verdien: **Syklisk** eller **Ved status forandring og periodisk**.

* Standardverdi

3.2.4 Status etter manuell betjening

| Innstillinger | Beskrivelse | Verdi |
|--------------------------------|--|--|
| Status etter manuell betjening | Etter Manuell betjening skal utgangen: Forbli uendret. Bli invertert. Bli slått PÅ. Bli slått AV. Varierer avhengig av den valgte dimmeverdi. Satt til Aktiv før Manuell betjening. Bytter avhengig av tilstanden til de andre aktive objekter dersom Manuell betjening ikke har vært benyttet. | Behold status* Invertere PÅ AV Verdi % Status før manuell betjening Teoretisk status uten manuell betjening |

Merk: Bruken av denne parameteren avhenger av andre aktive funksjoners prioritet. Hvis en funksjon med høyere prioritet er aktiv vil denne parameteren ikke bli utført. Dersom to funksjoner med samme prioritet er aktive vil parameteren for den siste deaktiverte funksjonen bli utført.

Merknad for invertering: Dersom dimmeverdien er høyere eller lik 1% vil verdien settes til 0%. Dersom dimmeverdien er lavere enn 1% vil verdien settes til 100%.

| Innstillinger | Beskrivelse | Verdi |
|---|---|-------------|
| Dimmeverdi etter manuell betjening (0-100%) | Denne parameteren definerer dimmeverdien på utgangen etter manuell betjening. | 0 ... 100%* |

*Merk: Denne parameteren er kun synlig når **Status etter manuell betjening** har verdien: **Verdi** %.*

| Innstillinger | Beskrivelse | Verdi |
|--|--|--|
| Dimme hastighet for dimmeverdi etter manuell betjening | Denne parameteren definerer tiden for å nå til dimmeverdien etter manuell betjening. | 1 timer: 0 til 23 t 0 minutter: 0 til 59 min 0 sekunder: 0 til 59 s |

*Merk: Denne parameteren er kun synlig når **Status etter manuell betjening** har verdien: **Verdi** %.*

* Standardverdi

3.3 Statusindikering

Funksjonen Statusindikering gir statusen på utgangskontakten.

Deltager: 1.1.1 3 kanaler dimmer 300W

Utganger 1-3: Funksjonsvalg

- U1-3: Manuell betjening
- U1-3: Status indikasjon
- Utgang 1: Funksjonsvalg
- Utgang 2: Funksjonsvalg
- Utgang 3: Funksjonsvalg
- Informasjon

Statusindikering PÅ/AV Aktiv

Polaritet 0 = AV, 1 = PÅ

Send ved manuell betjening Inaktiv

Send Ved status forandring

Send etter bus spenning retur (t) 0

Send etter bus spenning retur (min) 0

Send etter bus spenning retur (s) 20

Statusindikering dimmeverdi Aktiv

Send dimmeverdi med manuell betjening Inaktiv

Send dimmeverdi Ved status forandring

Send dimmeverdi etter bus spenning retur (t) 0

Send dimmeverdi etter bus spenning retur (min) 0

Send dimmeverdi etter bus spenning retur (s) 20

| Innstillinger | Beskrivelse | Verdi |
|---------------------|--|--------------------------|
| Objekt PÅ/AV status | Tilknyttede parametere er skjult. Tilknyttede parametere vises. | Inaktiv Aktiv* |

| Innstillinger | Beskrivelse | Verdi |
|---------------|--|---|
| Polaritet | Objektet Statusindikering PÅ/AV sender: 0 = Under åpning av utgangskontakt 1 = Under stenging av utgangskontakt 0 = Under stenging av utgangskontakt 1 = Under åpning av utgangskontakt | 0 = AV, 1 = PÅ* 0 = PÅ, 1 = AV |

Merk: Hvis blink-funksjonen er aktivert vil ovennevnte parameter bli ignorert og blir erstattet av parameteren fra **Status utgang under blinking**.

| Innstillinger | Beskrivelse | Verdi |
|----------------------------|--|--------------------------|
| Send ved manuell betjening | Objektet Statusindikering PÅ/AV sender: Verdien under aktivering av Manuell betjening. Ingen verdi under aktivering av Manuell betjening. | Aktiv* Inaktiv |

* Standardverdi

| Innstillinger | Beskrivelse | Verdi |
|---------------|---|--|
| Send | Objektet Statusindikering PÅ/AV sender: Ved hver endring av releets tilstand. Periodisk i henhold til justerbar varighet. Ved hver endring av releets tilstand og periodisk i henhold til justerbar tid. | Ved status forandring* Syklisk Ved status forandring og periodisk |

| Innstillinger | Beskrivelse | Verdi |
|----------------|--|----------------------------------|
| Timer (t) | Denne parameteren bestemmer tidsintervallet mellom hver sending fra objektet Statusindikering PÅ/AV . | 0 timer: 0 til 23 t |
| Minutter (min) | | 10 minutter: 0 til 59 min |
| Sekunder (s) | | 0 sekunder: 0 til 59 s |

Merk: Den korteste mulige tidsinnstilling er 1 sekund.

Merk: Denne innstilling er kun synlig når **Send** har verdien: **Syklisk** eller **Ved status forandring og periodisk**.

| Innstillinger | Beskrivelse | Verdi |
|-------------------------------|---|---|
| Send etter bus spenning retur | Denne parameteren definerer tidsfristen før objektet Statusindikering PÅ/AV blir sendt tilbake til KNX bussen etter avbrudd. | 0 timer: 0 til 23 t 0 minutter: 0 til 59 min 20 sekunder: 0 til 59 s |

Merk: Den korteste mulige tidsinnstilling er 1 sekund.

Merk: Belastningen på bussen kan bli optimalisert ved hjelp av denne parameteren, ved KNX-bussens retur.

| Innstillinger | Beskrivelse | Verdi |
|-----------------------------|--|--------------------------|
| Statusindikering dimmeverdi | Tilknyttede parametere er skjult. Tilknyttede parametere vises. | Inaktiv* Aktiv |

| Innstillinger | Beskrivelse | Verdi |
|---------------------------------------|---|--------------------------|
| Send dimmeverdi med manuell betjening | Objektet Statusindikering dimmeverdi Verdien under aktivering av Manuell betjening. Ingen verdi under aktivering av Manuell betjening. | Inaktiv* Aktiv |

| Innstillinger | Beskrivelse | Verdi |
|-----------------|---|--|
| Send dimmeverdi | Objektet Statusindikering dimmeverdi er sendt: Ved hver endring av releets tilstand. Periodisk i henhold til justerbar varighet. Ved hver endring av releets tilstand og periodisk i henhold til justerbar tid. | Ved status forandring* Syklisk Ved status forandring og periodisk |

* Standardverdi

| Innstillinger | Beskrivelse | Verdi |
|--------------------------------|--|---|
| Tid syklisk sending dimmeverdi | Denne parameteren bestemmer tidsintervallet mellom hver sending av objektet Statusindikering dimmeverdi . | 0 timer: 0 til 23 t 10 minutter: 0 til 59 min 0 sekunder: 0 til 59 s |

*Merk: Denne parameteren er kun synlig når parameteren **Send dimmeverdi** har verdien: **Syklisk** eller **Ved status forandring og periodisk**.*

| Innstillinger | Beskrivelse | Verdi |
|--|---|---|
| Send dimmeverdi etter bus spenning retur | Denne parameteren definerer tiden før objektet Statusindikering dimmeverdi blir sendt fra bussen KNX etter en stans. | 0 timer: 0 til 23 t 0 minutter: 0 til 59 min 20 sekunder: 0 til 59 s |

Belastningen på bussen kan bli optimalisert ved hjelp av denne parameteren, ved KNX-bussens retur.

3.4 Logikk blokk

Funksjonen Logikk gjør det mulig å styre utgangssignalet i henhold til resultatet fra en logisk operasjon. Denne har den laveste prioritet.

Resultatet av operasjonen kan bli utstedt på KNX bussen og kan direkte påvirke tilstanden av en eller flere utganger. 2 logiske blokker er tilgjengelige per enhet.

Funksjonen er bestemt av parametrene som er oppført nedenfor:

Merk: Beskrivelsen av parametrene vil bli utført på Logisk blokk 1. Parametere og objekter er identiske for den logiske blokken 2 ; Kun begrepene er tilpasset.

Deltager: 1.1.1 3 kanaler dimmer 300W

| | | |
|-----------------------------|------------------------------------|--------------------------------------|
| Utganger 1-3: Funksjonsvalg | Logikk funksjon type | ELLER |
| - U1-3: Manuell betjening | Antall logiske innganger | 1 |
| - U1-3: Status indikasjon | Logikk inngang 1 invertert | Behold status |
| - U1-3: Logikk blokk 1 | Initialverdi logikk inngang 1 | Verdi før initialisering |
| - U1-3: Logikk blokk 2 | Autorisasjonsobjekt logikk blokk | Aktiv |
| Utgang 1: Funksjonsvalg | Initial verdi | Verdi før initialisering |
| Utgang 2: Funksjonsvalg | Polaritet | 0 = Blokkert , 1 = Autorisert |
| Utgang 3: Funksjonsvalg | Logisk resultat etter autorisasjon | Send |
| Informasjon | Send logisk resultat | Ved forandring logikk resultat verdi |
| | Logikk påvirker utgang | Aktiv |
| | Utgang 1 | Ja |
| | Utgang 2 | Ja |
| | Utgang 3 | Ja |
| | Handling hvis logikk = 0 | AV |
| | Handling hvis logikk = 1 | PÅ |

Prinsippet for drift av en logikk-blokk:

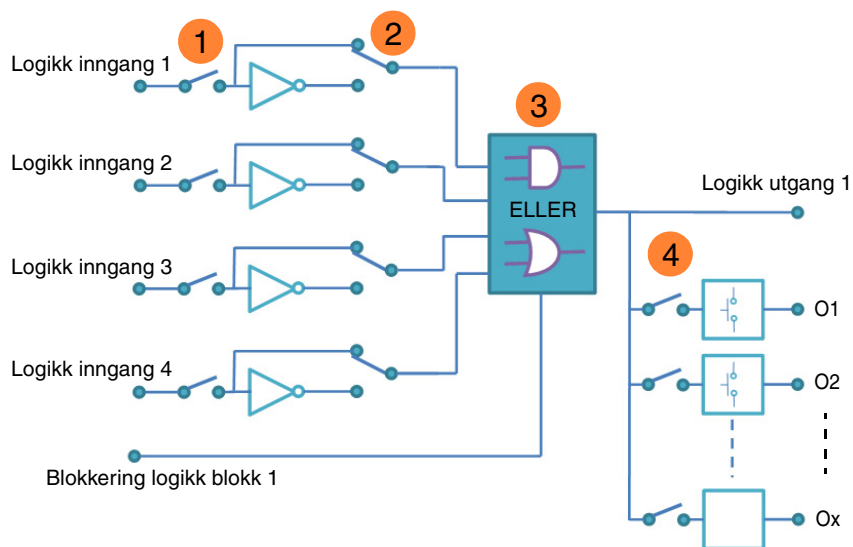

- ❶ Antall logiske innganger: brukes til å validere logiske innganger
- ❷ Verdi logisk inngang: Invertere, Ja eller Nei
- ❸ Type logisk funksjon (OG / ELLER): valg av logisk funksjon
- ❹ Resultatet av logikk påvirker utgang: valg av utganger som er berørt av logisk operasjon

3.4.1 Konfigurering av logisk funksjon

| Innstillinger | Beskrivelse | Verdi |
|----------------------|--|---------------------|
| Logikk funksjon type | Inngangene er bundet ved: Logiske operasjonen ELLER. Logiske operasjonen OG. | ELLER* Og |

For logikk tabellen, se: [Vedlegg](#).

| Innstillinger | Beskrivelse | Verdi |
|--------------------------|---|--------------------------|
| Antall logiske innganger | Denne parameteren definerer antall innganger på logikk-blokk. Det er maksimalt 4 stk. | 1* 2 3 4 |

Kommunikasjonsobjekter:

- Blokk 1
 - 97 - Logikk blokk 1 - Inngang 2 (1 bit - 1.002 DPT_Bool)
 - 98 - Logikk blokk 1 - Inngang 3 (1 bit - 1.002 DPT_Bool)
 - 99 - Logikk blokk 1 - Inngang 4 (1 bit - 1.002 DPT_Bool)
- Blokk 2
 - 103 - Logikk blokk 2 - Inngang 2 (1 bit - 1.002 DPT_Bool)
 - 104 - Logikk blokk 2 - Inngang 3 (1 bit - 1.002 DPT_Bool)
 - 105 - Logikk blokk 2 - Inngang 4 (1 bit - 1.002 DPT_Bool)

| Innstillinger | Beskrivelse | Verdi |
|----------------------------|--|---|
| Logikk inngang x invertert | Verdien fra Logikk inngang x påvirker logikk-blokk: Med objektets verdi (0=0, 1=1). Med objektets motsatte verdi (0=1, 1=0). | Behold status* Status invertering |

x = 1 til 4

| Innstillinger | Beskrivelse | Verdi |
|-------------------------------|---|--|
| Initialverdi logikk inngang x | Ved oppstart av enheten etter nedlasting eller retur av bussens spenning vil verdien av logikk inngang: Være satt til 0. Være satt til 1. Være satt til inngangens verdi før oppstart. | 0 1 Verdi før initialisering* |

x = 1 til 4

* Standardverdi

3.4.2 Logikk blokk autorisasjon

Drifts-prinsippet for autorisering av logikk-blokk:

Innstillingene er som følger:

- Logikk blokk autorisasjon: 0 = Blokkert, 1 = Autorisert.
- Handling hvis logikk = 0 : Scene 1.
- Handling hvis logikk = 1 : Scene 2.
- Logikk-inngang 1 og 2 bundet av den logiske OG-operasjon.
- Send logisk resultat: Ved endring på inngang.

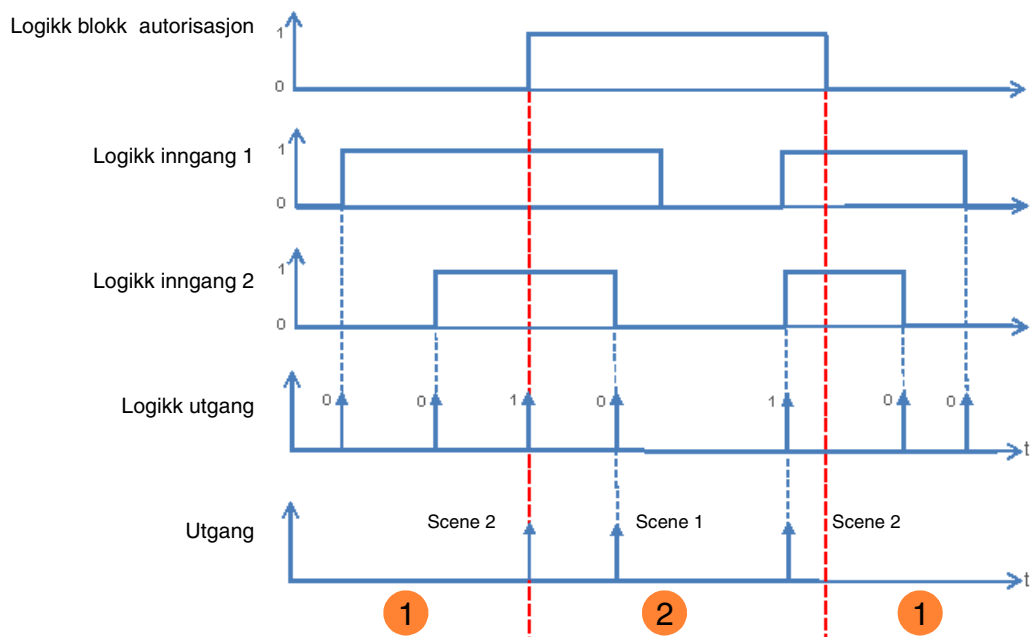

- 1 Logisk utgang ikke har noen effekt på utgangen.
- 2 Styring av logisk utgang er utført.

Merk: Styring av logisk utgang er utført umiddelbart etter godkjenning i henhold **Logisk resultat etter autorisasjon**.

| Innstillinger | Beskrivelse | Verdi |
|----------------------------------|--|-----------------|
| Autorisasjonsobjekt logikk blokk | Objektet Logikk blokk 1 - Autorisasjon og tilhørende innstillinger er skjult. | Inaktiv* |
| | Objektet Logikk blokk 1 - Autorisasjon og tilhørende innstillinger vises. | Aktiv |

Merk: Dersom logikk-blokk er blokkert vil den logiske operasjonen ikke bli behandlet.

Kommunikasjonsobjekter: **Blokk 1** **95 - Logikk blokk 1 - Autorisasjon (1 bit - 1.003 DPT_Enable)**
 Blokk 2 **101 - Logikk blokk 2 - Autorisasjon (1 bit - 1.003 DPT_Enable)**

* Standardverdi

| Innstillinger | Beskrivelse | Verdi |
|---------------|--|--|
| Initial verdi | Ved oppstart av enheten etter nedlasting eller retur av bussens spenning vil verdien av objektet Logikk blokk 1 - Autorisasjon : Være satt til 0. Være satt til 1. Være satt til objektets verdi før oppstart. | 0 1 Verdi før initialisering* |

Merk: Denne innstilling er kun synlig når **Autorisasjonsobjekt logikk blokk** har verdi: **Aktiv**.

| Innstillinger | Beskrivelse | Verdi |
|---------------|---|--|
| Polaritet | Ved mottak av en verdi på objektet Logikk blokk 1 - Autorisasjon vil denne bli blokkert: Med verdien 1. Med verdien 0. | 0 = Autorisert, 1 = Blokkert 0 = Blokkert, 1 = Autorisert* |

Merk: Denne innstilling er kun synlig når **Autorisasjonsobjekt logikk blokk** har verdi: **Aktiv**.

| Innstillinger | Beskrivelse | Verdi |
|------------------------------------|---|---------------------------|
| Logisk resultat etter autorisasjon | Ved godkjenning av logiske blokker: Verdien til logisk utgang sendes umiddelbart. Verdien til logisk utgang sendes kun etter mottak av en verdi på en logisk inngang. | Send* Ikke send |

Merk: Denne innstilling er kun synlig når **Autorisasjonsobjekt logikk blokk** har verdi: **Aktiv**.

* Standardverdi

3.4.3 Logikk utgang

| Innstillinger | Beskrivelse | Verdi |
|----------------------|---|--|
| Send logisk resultat | Objektet Logikk utgang sender: Ved mottak av et telegram på en logisk inngang. Ved hver verdiendring på logisk utgang. | Ved endring på inngang Ved forandring logikk resultat verdi* |

| Innstillinger | Beskrivelse | Verdi |
|------------------------|--|--------------------------|
| Logikk påvirker utgang | Logisk utgang virker: Kun på objektet Logikk utgang . På objektet Logikk utgang og direkte på en eller flere utganger. | Inaktiv* Aktiv |

De berørte utgangers tilstand er bestemt av innstillingen **Handling hvis logikk = x**.

| Innstillinger | Beskrivelse | Verdi |
|----------------|--|-------------------|
| Utgang 1 ... x | Avhengig av verdien på Logisk svar vil utgangen bli: Direkte avhengig. Uavhengig. | Ja* Nei |

*Merk: Denne innstilling er kun synlig når **Logisk svar påvirker utgang** har verdien: **Aktiv**.*

| Innstillinger | Beskrivelse | Verdi |
|--------------------------|--|---|
| Handling hvis logikk = 0 | Avhengig av logisk svar og når utgangens svar er 0 vil utgangen: Forbli uendret. Bli invertert. Bli slått PÅ. Bli slått AV. Varierer avhengig av den valgte dimmeverdi. Starte Timer-funksjonen. Stoppe Timer-funksjonen. Starte en av de 64 scener. Adopterer tilstanden bestemt av Status hvis forhåndsinnstilling 1 = 0 . Adopterer tilstanden bestemt av Status hvis forhåndsinnstilling 2 = 0 . | Behold status Invertere PÅ AV* Verdi % Start timer Stopp timer Scene nummer Forhåndsinnstilling 1 Forhåndsinnstilling 2 |

Merknad for invertering: Dersom dimmeverdien er høyere eller lik 1% vil verdien settes til 0%. Dersom dimmeverdien er lavere enn 1% vil verdien settes til 100%.

Merk: Funksjonene Timer, Scene eller Forhåndsinnstilling av valgt utgang må være konfigurert. I motsatt tilfelle blir tilstand uforandret.

* Standardverdi

| Innstillinger | Beskrivelse | Verdi |
|---|---|-------------|
| Dimmeverdi med logikk utgang = 0 (0-100%) | Denne parameteren definerer dimmeverdien på utgangen når resultatet av den logiske utgang er 0 etter rekalkulering. | 0 ... 100%* |

Merk: Denne innstilling er kun synlig når **Handling hvis logikk = 0** har verdien: **Verdi %**.

| Innstillinger | Beskrivelse | Verdi |
|---|---|--|
| Dimme hastighet for dimmeverdi ved logikk = 0 | Denne parameteren definerer tiden for å oppnå dimmeverdien når resultatet av den logiske utgang er 0 etter rekalkulering. | 0 timer: 0 til 23 t 0 minutter: 0 til 59 min 0 sekunder: 0 til 59 s |

Merk: Denne innstilling er kun synlig når **Handling hvis logikk = 0** har verdien: **Verdi %**.

| Innstillinger | Beskrivelse | Verdi |
|-----------------------|---|------------------------------------|
| Scene hvis logikk = 0 | Denne innstilling definerer scenenummer som skal aktiveres når svaret fra logikk utgang er 0 etter ny evaluering. | Scene 1 ... 64 Standardverdi: 1 |

Utgangene reagerer iht. scenenummer og tilhørende innstillinger.

Merk: Denne innstilling er kun synlig når **Handling hvis logikk = 0** har verdien: **Scene nummer**.

| Innstillinger | Beskrivelse | Verdi |
|--------------------------|--|---|
| Handling hvis logikk = 1 | Avhengig av logisk svar og når utgangens svar er 1 vil utgangen: Forbli uendret. Bli invertert. Bli slått PÅ. Bli slått AV. Varierer avhengig av den valgte dimmeverdi. Starte Timer-funksjonen. Stoppe Timer-funksjonen. Starte en av de 64 scener. Adopterer tilstanden bestemt av Status hvis forhåndsinnstilling 1 = 0 . Adopterer tilstanden bestemt av Status hvis forhåndsinnstilling 2 = 0 . | Behold status Invertere PÅ* AV Verdi % Start timer Stopp timer Scene nummer Forhåndsinnstilling 1 Forhåndsinnstilling 2 |

Merknad for invertering: Dersom dimmeverdien er høyere eller lik 1% vil verdien settes til 0%. Dersom dimmeverdien er lavere enn 1% vil verdien settes til 100%.

Merk: Funksjonene Timer, Scene eller Forhåndsinnstilling av valgt utgang må være konfigurert. I motsatt tilfelle blir tilstand uforandret.

* Standardverdi

| Innstillinger | Beskrivelse | Verdi |
|---|---|-------------|
| Dimmeverdi med logikk utgang = 1 (0-100%) | Denne parameteren definerer dimmeverdien på utgangen når resultatet av den logiske utgang er 1 etter rekalkulering. | 0 ... 100%* |

*Merk: Denne innstilling er kun synlig når **Handling hvis logikk = 1** har verdien: **Verdi** %.*

| Innstillinger | Beskrivelse | Verdi |
|---|---|--|
| Dimme hastighet for dimmeverdi ved logikk = 1 | Denne parameteren definerer tiden for å oppnå dimmeverdien når resultatet av den logiske utgang er 0 etter rekalkulering. | 0 timer: 0 til 23 t 0 minutter: 0 til 59 min 0 sekunder: 0 til 59 s |

*Merk: Denne innstilling er kun synlig når **Handling hvis logikk = 1** har verdien: **Verdi** %.*

| Innstillinger | Beskrivelse | Verdi |
|-----------------------|---|---|
| Scene hvis logikk = 1 | Denne innstilling definerer scenenummer som skal aktiveres når svaret fra logikk utgang er 1 etter ny evaluering. | Scene 1 ... 64 Standardverdi: 2 |

Utgangene reagerer iht. scenenummer og tilhørende innstillinger.

*Merk: Denne innstilling er kun synlig når **Handling hvis logikk = 1** har verdien: **Scene nummer**.*

* Standardverdi

3.5 Diagnose

Objektet **Diagnose** gjør det mulig å kontrollere enhetens driftstatus via KNX bussen. Denne informasjonen blir sendt periodisk og/eller ved status forandring.

Objektet **Diagnose** kan avdekke, avhengig av produkt og programvare, eventuelle feil og mangler. Den kan også sende bryterens posisjon på produktets front og nummer på utgangen som det er feil på.

Objektet **Diagnose** er et objekt 6 byte og er sammensatt som beskrevet nedenfor:

| | | | | | | |
|-------------|--------------------|--------------|------------------|----------|---|---------|
| Antall byte | 6 (MSB) | 5 | 4 | 3 | 2 | 1 (LSB) |
| Bruk | Bryterens posisjon | Type program | Utgangens nummer | Feilkode | | |

Bytes-detajler:

- **Bytes 1 til 4:** Tilsvare feilkoder.

| | | | | | | | | | | | | | | | | | | | | | | | | | | | | | | | |
|-----|-----|-----|-----|-----|-----|-----|-----|-----|-----|-----|-----|-----|-----|-----|-----|-----|-----|-----|-----|-----|-----|----|----|----|----|----|----|----|----|----|----|
| b31 | b30 | b29 | b28 | b27 | b26 | b25 | b24 | b23 | b22 | b21 | b20 | b19 | b18 | b17 | b16 | b15 | b14 | b13 | b12 | b11 | b10 | b9 | b8 | b7 | b6 | b5 | b4 | b3 | b2 | b1 | b0 |
| X | X | X | X | 28 | 27 | 26 | X | X | X | 22 | 21 | 20 | 19 | 18 | 17 | X | X | X | X | X | 11 | X | 9 | X | X | X | X | X | X | X | X |

| | |
|----|---|
| N° | Standard |
| 26 | Strømbrudd: Strømforsyningen 230V er ikke tilgjengelig. Produktet fortsetter å virke takket være forsyningen på bussen KNX. |
| 27 | Feil kontekst: Brukerinnstillingene er ødelagte. Standardverdier er satt tilbake. |
| 28 | Kommunikasjon TP defekt: Kommunikasjon på KNX bussen var ikke tilgjengelig under forrige oppstart. |
| 17 | Overbelastning på utgangen: Utgående strøm gjennom utgangskontakten er for høy. |
| 18 | Kortslutning på utgangen: Dimmeren senker automatisk den tilgjengelige strømmen og styrer ikke ladingen mer. |
| 19 | Overoppheting på utgangen: Den tilgjengelige strømmen reduseres så lenge temperaturen er for høy. |
| 20 | Ladefeil på utgangen: Lading av gjeldende utgang er defekt eller mangler. |
| 21 | Feil på bryter i front: Posisjonen på bryteren AUTO/MIN/MAKS/MAN er ikke oppfattet (Feil på den indre kontakten for eksempel). |
| 22 | Feil på bryteren for valg av antall utganger: (Gjelder kun for produktet ref: TYA663A) Posisjonen på bryteren som bestemmer antall utganger er ikke oppfattet (Feil på den indre kontakten for eksempel). |
| 9 | Antall unormale restart: Denne biten blir brukt til å vise gjentatte omstarter eller en omstart forårsaket av funksjonen Vakthund. Funksjonsmessig er denne omstart ikke nødvendigvis synlige for sluttbrukeren. |
| 11 | Overspenning fra utgangen: Dimmeren senker automatisk den tilgjengelige strømmen og styrer ikke ladingen mer. |

Merk: Bruken av feilkoder avhenger av type utstyr som brukes (Utgang alt eller ingenting, vrider, skodder/persienner osv.). Noen er felles for alle enheter mens andre er spesifikke for programmet.

- **Byte 5:** Tilsvare typen av program som blir brukt, og nummer på gjeldende utgang som er rammet av feilen.

| MSB | | | | LSB | | | |
|--------------------------------|----|----|----|-------------------------|----|----|----|
| b7 | b6 | b5 | b4 | b3 | b2 | b1 | b0 |
| Type program | | | | Utgangens nummer | | | |
| 0 = Ikke definert | | | | 0 = Standard på enheten | | | |
| 1 = Utgang alt eller ingenting | | | | 1 = Utgang 1 | | | |
| 2 = Markise/persienne | | | | 2 = Utgang 2 | | | |
| 3 = Dimmer | | | | | | | |
| | | | | Y = Utgang Y | | | |

Merk: Y er det maksimale antall utganger.

- **Byte 6:** Bryterens posisjon.

| MSB | | | | | | | LSB |
|-----|----|----|----|----|----|----|-----|
| b7 | b6 | b5 | b4 | b3 | b2 | b1 | b0 |
| X | X | X | X | X | X | X | 1 |

1: 0 = Automatisk betjening / 1 = Manuell betjening

Merk: Bytes merket med x er ikke i bruk.



| Innstillinger | Beskrivelse | Verdi |
|---------------|--|--|
| Send | Objektet Diagnose sender på bussen: Ved hver endring. Periodisk i henhold til justerbar varighet. Ved hver endring samt periodisk i henhold til en justerbar varighet. | Ved status forandring* Syklisk Ved status forandring og periodisk |

| Innstillinger | Beskrivelse | Verdi |
|----------------|--|----------------------------------|
| Timer (t) | Denne innstillingen bestemmer tidsintervallet mellom hver sending fra objektet Diagnose . | 0 timer: 0 til 23 t |
| Minutter (min) | | 30 minutter: 0 til 59 min |
| Sekunder (s) | | 0 sekunder: 0 til 59 s |

Merk: Den korteste mulige tidsinnstilling er 1 sekund.

Merk: Denne innstilling er kun synlig når **Send** har verdien: **Syklisk** eller **Ved status forandring og periodisk**.

* Standardverdi

3.6 Funksjonsvalg

Dette konfigurasjonsvinduet gjør det mulig å stille inn produktets utganger. Disse innstillinger er tilgjengelige for hver utgang individuelt.

Deltager: 1.1.1 3 kanaler dimmer 300W

- Utganger 1-3: Funksjonsvalg
 - U1-3: Manuell betjening
 - U1-3: Status indikasjon
 - Utgang 1: Funksjonsvalg**
 - Utgang 2: Funksjonsvalg
 - Utgang 3: Funksjonsvalg
 - Informasjon

| | |
|---|---------------------------------|
| Reaktivering solbeskyttelse | Inaktiv |
| Påfør min/maks verdier etter nedlasting | Aktiv |
| Dimmemodus etter ETS nedlasting | Verdier innstilt på komponenten |
| Ekspertknapp autorisasjon | Aktiv |
| Lagre last | Inaktiv |
| Dimmehastighet (t) | 0 |
| Dimmehastighet (min) | 0 |
| Dimmehastighet (s) | 4 |
| Hastighet PÅ (mykt PÅ) (t) | 0 |
| Hastighet PÅ (mykt PÅ) (min) | 0 |
| Hastighet PÅ (mykt PÅ) (s) | 4 |
| Hastighet AV (mykt AV) (t) | 0 |
| Hastighet AV (mykt AV) (min) | 0 |
| Hastighet AV (mykt AV) (s) | 2 |
| Dimmeverdi PÅ (0-100%), siste verdi (101) | 101 |
| Minimum dimmeverdi (1-50%) | 1 |
| Maks dimmeverdi (51-100%) | 100 |
| PÅ langt tastetrykk | Aktiv |
| Av med langt trykk | Aktiv |
| Manuell betjening aktiv for utgang 1 | Ja |
| Statusindikering | Ja |
| Statusindikering PÅ/AV | Aktiv |
| Statusindikering dimmeverdi | Aktiv |
| Timer PÅ/AV | Inaktiv |
| Timer | Inaktiv |
| Scene | Inaktiv |
| Forhåndsinnstilling | Inaktiv |
| Blokkering | Inaktiv |
| Tvangsstyring | Inaktiv |
| Timeteller | Inaktiv |
| Varsling | Inaktiv |

3.6.1 Definisjon

Funksjonsbeskrivelse for bryting og dimming:

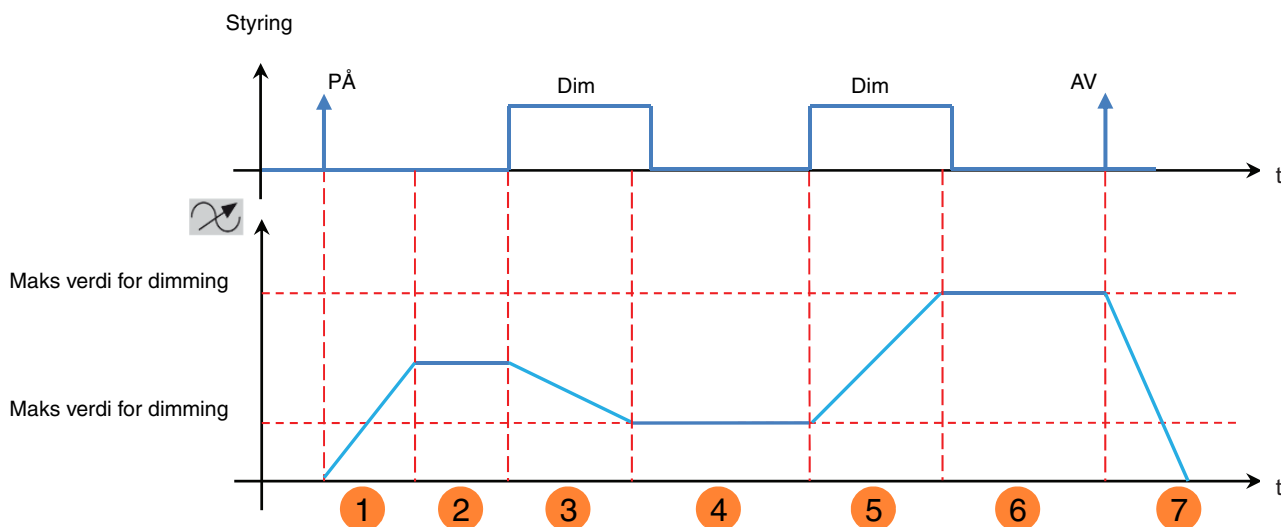

- 1 Hastighet PÅ (mykt PÅ)
- 2 Dimmeverdi PÅ (0-100%), siste verdi (101)
- 3 Dimmehastighet
- 4 Minimum dimmeverdi (1-50%)
- 5 Dimmehastighet
- 6 Maksimal verdi for dimming (51-100%)
- 7 Hastighet AV (mykt AV)

Innstilling av øvre og nedre grenser for den relative dimmingen er mulig på hver av produktets utganger. Denne innstilling via bussen KNX eller lokalt ved hjelp av trykknapper på produktets frontside. Følgende parametere brukes til å konfigurere enhetens lokale innstillinger.

| Innstillinger | Beskrivelse | Verdi |
|-----------------------------|--|--------------------------|
| Reaktivering solbeskyttelse | Innstilling av øvre og nedre grenser for den relative dimmingen ved hjelp av bryteren på enhetens frontside Er ikke mulig. Er mulig. | Inaktiv* Aktiv |

| Innstillinger | Beskrivelse | Verdi |
|---|--|--------------------------|
| Påfør min/maks verdier etter nedlasting | Etter en nedlasting ETS vil grenseverdiene for dimming som er satt manuelt Bli lagret. Bli erstattet med bestemte verdier fra ETS. | Inaktiv Aktiv* |

Merk: For manuell lagring av den nedre grensen for den relative dimmingen bør justeringsområdet være mellom 1% og 50%. For manuell lagring av den øvre grensen for den relative dimmingen bør justeringsområdet være mellom 51% og 100%.

Ved en restart etter nedlasting gjennom konfigurasjonsverktøyet ETS vil grenseverdiene for dimming bli satt tilbake eller ikke avhengig av følgende parameter:

* Standardverdi

| Innstillinger | Beskrivelse | Verdi |
|---------------------------------|--|--|
| Dimmemodus etter ETS nedlasting | <p>Etter en nedlasting ETS vil dimmemodusen (induktiv, kapasitiv, LED...).</p> <p>Tilsvare dimmemodus innstilt ved hjelp av bryteren på frontpanelet.</p> <p>Tilsvare dimmemodus innstilt gjennom ETS.</p> | <p>Verdier innstilt på komponenten*</p> <p>Verdiinnstillinger i ETS</p> |

Dimmerne har en funksjon som husker belastningen slik at den kan styre dimbare sparepærer og LED-lys på en effektiv måte. Dette produktet har også en funksjon som gjør at du kan tvinge dimmemodusen til den ønskede modusen.

Opplæringen av dimmeren kan gjøres på forskjellige måter:

- Mottak av verdien 1 på objektet **Lagre last** vil starte opplæringsprosedyren.
- Opplæringen kan også bli initiert gjennom en bestemt trykksekvens på trykknappen KNX.
 - Med en trykknapp KNX konfigurert som dimming, gjør 5 korte trykk (5 PÅ, 5 AV eller 5 PÅ/AV) etterfulgt av et langt trykk helt til strømlampen slås av.
 - Trykk et kort trykk på trykknappen for å starte opplæringen (Et kort trykk på trykknappen for å starte opplæringen (2 trykk for å sette tilbake til fabrikkinnstilling)).

Denne prosessen tar ca 30 s og virker inn på belysningsstyrken.

Etter opplæringsprosessen vil stømstyrke vise maks styrke og blinke en gang for å fortelle at opplæringen er utført.

Avhengig av den tilkoblede strømkilden kan det laveste lysstyrken endres.

Denne opplæringen kan tillates eller ikke ved hjelp av parameteren **Lagre last**.

Denne læringen kan også startes ved hjelp av trykknappen på produktets frontpanel Se produktinformasjon.

Når du kobler til en hvilken som helst strømkilde er det mulig å nullstille enhetens innstillinger på følgende måte:

Etter en sekvens med 5 korte trykk (se kapittel Lagre last) må du avslutte med 2 korte trykk. Enheten bekrefter nullstillingen ved 2 blink på strømlampen.

Hvis du ikke trykker i løpet av de neste 10 sekunder går enheten tilbake til forrige dimmemodus.

Denne metoden er ideell for vanlige strømbelastninger.

Alternativt er det mulig å stille inn dimmemodus for den tilkoblede belastningen gjennom ETS.

* Standardverdi

| Innstillinger | Beskrivelse | Verdi |
|-------------------|---|--|
| Valg dimmer modus | <p>Ved neste nedlasting av ETS vil enhetens Dimmemodus bli stilt inn som følger:</p> <p>Automatisk gjenkjenning av induktive og kapasitive belastninger.</p> <p>Optimal dimming for sparepærer.</p> <p>Optimal dimming for LED-lys.</p> <p>Fasekontroll for induktive belastninger.</p> <p>Fasekontroll for kapasitive belastninger.</p> <p>Gjenkjenningen av belastning for LED og sparepærer gjøres etter nedlasting ETS og etter den første PÅ-kommandoen.</p> | <p>Fabrikkoppsett*</p> <p>Lavenergилamper</p> <p>LED</p> <p>Induktiv last</p> <p>Kapasitiv last</p> <p>Lagre last</p> |

Merk: Denne parameteren er kun synlig når **Dimmemodus etter ETS nedlasting** har verdien: **Verdiinnstillinger i ETS**.

| Innstillinger | Beskrivelse | Verdi |
|---------------------------|---|-------------------------------------|
| Ekspertknapp autorisasjon | <p>Innstilling av dimmemodu ved hjelp av ekspertknappen på produktets frontpanel</p> <p>Er ikke mulig.</p> <p>Er mulig.</p> | <p>Inaktiv</p> <p>Aktiv*</p> |

| Innstillinger | Beskrivelse | Verdi |
|---------------|--|-------------------------------------|
| Lagre last | <p>Lagre last via kontrollene KNX</p> <p>Er ikke mulig.</p> <p>Er mulig.</p> | <p>Inaktiv</p> <p>Aktiv*</p> |

| Innstillinger | Beskrivelse | Verdi |
|----------------|---|---|
| Dimmehastighet | Denne parameteren definerer tiden dimmeren skal bruke fra nivå 0% til nivå 100% (Langt trykk på knappen knyttet til dimmingen). | <p>0 timer: 0 til 23 t</p> <p>0 minutter: 0 til 59 min</p> <p>4 sekunder: 0 til 59 s</p> |

| Innstillinger | Beskrivelse | Verdi |
|------------------------|--|---|
| Hastighet PÅ (mykt PÅ) | Denne parameteren definerer tiden for å nå dimmeverdien etter å ha mottatt en PÅ-kommando. | <p>0 timer: 0 til 23 t</p> <p>0 minutter: 0 til 59 min</p> <p>4 sekunder: 0 til 59 s</p> |

| Innstillinger | Beskrivelse | Verdi |
|------------------------|---|---|
| Hastighet AV (mykt AV) | Denne parameteren definerer tiden for å nå dimmeverdi 0% etter å ha mottatt en AV-kommando. | <p>0 timer: 0 til 23 t</p> <p>0 minutter: 0 til 59 min</p> <p>2 sekunder: 0 til 59 s</p> |

* Standardverdi

| Innstillinger | Beskrivelse | Verdi |
|---|--|-------------------------------|
| Dimmeverdi PÅ (0-100%), siste verdi (101) | Ved mottak av en PÅ-kommando på objektet PÅ/AV vil verdien på utgangen bli satt som følger Til bestemt dimmeverdi. Til dimmeverdi som var gjeldende på utgangen før slukking. | 0 ... 100% 101* |

| Innstillinger | Beskrivelse | Verdi |
|----------------------------|---|------------------|
| Minimum dimmeverdi (1-50%) | Denne parameteren definerer en minimumsverdi for dimmingen. | 1* ... 50 |

| Innstillinger | Beskrivelse | Verdi |
|---------------------------|--|--------------------|
| Maks dimmeverdi (51-100%) | Denne parameteren definerer en maksimumsverdi for dimmingen. | 51 ... 100* |

| Innstillinger | Beskrivelse | Verdi |
|---------------------|---|------------------------------|
| På langt tastetrykk | Tenning ved et langt trykk på trykknappen i relative dimming Er ikke mulig. Er mulig. | Inaktiv Aktiv* |

| Innstillinger | Beskrivelse | Verdi |
|--------------------|--|------------------------------|
| Av med langt trykk | Slukking ved et langt trykk på trykknappen i relative dimming Er ikke mulig. Er mulig. | Inaktiv Aktiv* |

| Innstillinger | Beskrivelse | Verdi |
|--------------------------------------|---|-----------------------|
| Manuell betjening aktiv for utgang 1 | Denne utgang kan styres under Manuell betjening. Denne utgangen kan ikke styres under Manuell betjening. | Ja* Nei |

| Innstillinger | Beskrivelse | Verdi |
|------------------|--|-----------------------|
| Statusindikering | Objekter for kommunisering av statusindikering og tilhørende parametere er skjult. Objekter for kommunisering av statusindikering og tilhørende parametere vises. | Nei Ja* |

* Standardverdi

| Innstillinger | Beskrivelse | Verdi |
|------------------------|--|--------------------------|
| Statusindikering PÅ/AV | Objektet Statusindikering PÅ/AV er: Skjult. Vises, slik at Statusindikering sendes på bussen. | Inaktiv Aktiv* |

Kommunikasjonsobjekter: [7 - Utgang 1 - Statusindikering PÅ/AV](#) (1 bit - 1.001 DPT_Switch)
 [38 - Utgang 2 - Statusindikering PÅ/AV](#) (1 bit - 1.001 DPT_Switch)
 [69 - Utgang 3 - Statusindikering PÅ/AV](#) (1 bit - 1.001 DPT_Switch)

*Merk: Vilkårene for sending av Statusindikering PÅ/AV må stilles inn under fliken **S1-Sx: Statusindikering**.*

| Innstillinger | Beskrivelse | Verdi |
|-----------------------------|---|--------------------------|
| Statusindikering dimmeverdi | Objektet Statusindikering dimmeverdi er: Skjult. Vises, slik at Statusindikering sendes på bussen. | Inaktiv Aktiv* |

Kommunikasjonsobjekter: [7 - Utgang 1 - Statusindikering dimmeverdi](#) (1 bit - 1.001 DPT_Scaling)
 [38 - Utgang 2 - Statusindikering dimmeverdi](#) (1 bit - 1.001 DPT_Scaling)
 [69 - Utgang 3 - Statusindikering dimmeverdi](#) (1 bit - 1.001 DPT_Scaling)

*Merk: Vilkårene for sending av Statusindikering PÅ/AV må stilles inn under fliken **S1-Sx: Statusindikering**.*

| Innstillinger | Beskrivelse | Verdi |
|---------------|---|--------------------------|
| Timer PÅ/AV | Fliken Timer PÅ/AV og alle andre innstillinger til funksjonen er: Skjult. Synlige. | Inaktiv* Aktiv |

For å konfigurere, se kapittel: [Timer PÅ/AV](#).

| Innstillinger | Beskrivelse | Verdi |
|---------------|---|--------------------------|
| Timer | Fliken Timer og alle andre innstillinger til funksjonen er: Skjult. Synlige. | Inaktiv* Aktiv |

Kommunikasjonsobjekter: [9 - Utgang 1 - Timer](#) (1 bit - 1.001 DPT_Switch)
 [40 - Utgang 2 - Timer](#) (1 bit - 1.001 DPT_Switch)
 [71 - Utgang 3 - Timer](#) (1 bit - 1.001 DPT_Switch)

For å konfigurere, se kapittel: [Timer](#).

* Standardverdi

| Innstillinger | Beskrivelse | Verdi |
|---------------|---|--------------------------|
| Scene | Fliken Scene og alle andre innstillinger til funksjonen er: Skjult. Synlige. | Inaktiv* Aktiv |

Kommunikasjonsobjekter: [11 - Utgang 1 - Scene](#) (1 byte - 17.001 DPT_SceneNumber)
 [42 - Utgang 2 - Scene](#) (1 byte - 17.001 DPT_SceneNumber)
 [73 - Utgang 3 - Scene](#) (1 byte - 17.001 DPT_SceneNumber)

For å konfigurere, se kapittel: [Scene](#).

| Innstillinger | Beskrivelse | Verdi |
|---------------------|--|---|
| Forhåndsinnstilling | Fliken Forhåndsinnstilling og alle andre innstillinger til funksjonen er: Skjult. Synlige for 1 forhåndsinnstilt objekt. Synlige for 2 forhåndsinnstilte objekter. | Inaktiv* Aktiv med 1 forhåndsinnstilling objekt Aktiv med 2 forhåndsinnstilling objekter |

Merk: Parametere og adresser til berørte grupper vil bli fjernet ved endring av verdien på parameteren.

Kommunikasjonsenheter [7 - Utgang 1 - Forhåndsinnstilling 1](#) (1 bit - 1.022 DPT_Scene_AB)
 Forhåndsinnstilling 1 [43 - Utgang 2 - Forhåndsinnstilling 1](#) (1 bit - 1.022 DPT_Scene_AB)
 [74 - Utgang 3 - Forhåndsinnstilling 1](#) (1 bit - 1.022 DPT_Scene_AB)

Kommunikasjonsenheter [8 - Utgang 1 - Forhåndsinnstilling 2](#) (1 bit - 1.022 DPT_Scene_AB)
 Forhåndsinnstilling 2 [44 - Utgang 2 - Forhåndsinnstilling 2](#) (1 bit - 1.022 DPT_Scene_AB)
 [75 - Utgang 3 - Forhåndsinnstilling 2](#) (1 bit - 1.022 DPT_Scene_AB)

For å konfigurere, se kapittel: [Forhåndsinnstilling](#).

| Innstillinger | Beskrivelse | Verdi |
|---------------|--|---|
| Blokkering | Fliken Blokkering og alle andre innstillinger til funksjonen er: Skjult. Synlige for 1 Blokkering objekt. Synlige for 2 Blokkering objekter. | Inaktiv* 1 blokkering objekt 2 blokkering objekt |

* Standardverdi

Kommunikasjonsenheter
 Blokkering 1

- [16 - Utgang 1 - Blokkering 1](#) (1 bit - 1.003 DPT_Enable)
- [47 - Utgang 2 - Blokkering 1](#) (1 bit - 1.003 DPT_Enable)
- [78 - Utgang 3 - Blokkering 1](#) (1 bit - 1.003 DPT_Enable)

Kommunikasjonsenheter
 Blokkering 2

- [17 - Utgang 1 - Blokkering 2](#) (1 bit - 1.003 DPT_Enable)
- [48 - Utgang 2 - Blokkering 2](#) (1 bit - 1.003 DPT_Enable)
- [79 - Utgang 3 - Blokkering 2](#) (1 bit - 1.003 DPT_Enable)

For å konfigurere, se kapittel: [Blokkering](#).

| Innstillinger | Beskrivelse | Verdi |
|---------------|---|--------------------------|
| Tvangsstyring | Fliken Tvangsstyring og alle andre innstillinger til funksjonen er: Skjult. Synlige. | Inaktiv* Aktiv |

Enheten svarer på telegrammer mottatt via **Tvangsstyring** i henhold til tabellen nedenfor:

| Telegrammer mottatt på objektet Tvangsstyring | | Utgangens tilstand |
|--|-------|------------------------|
| Bit 1 | Bit 2 | |
| 0 | 0 | Slutt på Tvangsstyring |
| 0 | 1 | Slutt på Tvangsstyring |
| 1 | 0 | Tvangsstyring AV |
| 1 | 1 | Tvangsstyring PÅ |

Kommunikasjonsobjekter:

- [19 - Utgang 1 - Tvangsstyring](#) (2 bit - 2.002 DPT_Bool_Control)
- [50 - Utgang 2 - Tvangsstyring](#) (2 bit - 2.002 DPT_Bool_Control)
- [81 - Utgang 3 - Tvangsstyring](#) (2 bit - 2.002 DPT_Bool_Control)

For å konfigurere, se kapittel: [Tvangsstyring](#).

| Innstillinger | Beskrivelse | Verdi |
|---------------|--|--------------------------|
| Timeteller | Fliken Timeteller og alle andre innstillinger til funksjonen er: Skjult. Synlige. | Inaktiv* Aktiv |

Et telegram kan overføres via objektet **Timeteller - timer** oppnådd i henhold til konfigurert setting.

Det er også mulig å tilbakestille telleverdien ved å sende verdien 1 til **Reset timeteller verdi**.

* Standardverdi

Kommunikasjonsobjekter:

21 - Utgang 1 - Timeteller verdi (2 byte - 7.001 DPT_16_bit_Counter)

52 - Utgang 2 - Timeteller verdi (2 byte - 7.001 DPT_16_bit_Counter)

83 - Utgang 3 - Timeteller verdi (2 byte - 7.001 DPT_16_bit_Counter)

22 - Utgang 1 - Reset timeteller verdi (1 bit - 1.015 DPT_Reset)

53 - Utgang 2 - Reset timeteller verdi (1 bit - 1.015 DPT_Reset)

84 - Utgang 3 - Reset timeteller verdi (1 bit - 1.015 DPT_Reset)

23 - Utgang 1 - Timeteller settpunkt nådd (1 bit - 1.002 DPT_Bool)

54 - Utgang 2 - Timeteller settpunkt nådd (1 bit - 1.002 DPT_Bool)

85 - Utgang 3 - Timeteller settpunkt nådd (1 bit - 1.002 DPT_Bool)

For å konfigurere, se kapittel: [Timeteller](#).

| Innstillinger | Beskrivelse | Verdi |
|---------------|---|--------------------------|
| Varsling | Fliken Varsling og alle parametere knyttet til funksjonen er: Skjult. Synlige. | Inaktiv* Aktiv |

For å konfigurere, se kapittel: [Varsling](#).

* Standardverdi

3.6.2 Timer PÅ/AV

Deltager: 1.1.1 3 kanaler dimmer 300W

Utganger 1-3: Funksjonsvalg
 - U1-3: Manuell betjening
 - U1-3: Status indikasjon
 Utgang 1: Funksjonsvalg
 - U1: Tid for PÅ/AV objekt
 Utgang 2: Funksjonsvalg
 Utgang 3: Funksjonsvalg
 Informasjon

Forsinkelse PÅ/AV: Forsinkelse PÅ/AV

Forsinkelse til (t): 0

Forsinkelse til (min): 3

Forsinkelse til (s), Minimum verdi 1s: 0

Forsinkelse fra (t): 0

Forsinkelse fra (min): 3

Forsinkelse (s), Minimum verdi 1s: 0

Veksle mellom timer/PÅ/AV objekt PÅ/AV: Aktiv

Timer (t): 1

Minutter (min): 0

Sekunder (s), Minimum verdi 1s: 0

Ytterlige tidsbegrensing PÅ/AV: Aktiv

Timer (t): 1

Minutter (min): 0

Sekunder (s), Minimum verdi 1s: 0

3.6.2.1 Forsinkelse PÅ/AV

| Innstillinger | Beskrivelse | Verdi |
|-------------------|--|--|
| Forsinkelse PÅ/AV | Innstillingene som definerer type forsinkelse som er påført utgangen er: Skjult. Vises som Forsinket PÅ. Vises som Forsinket AV. Vises som Forsinket PÅ og AV. | Inaktiv* Forsinkelse Forsinkelse Forsinkelse PÅ/AV |

* Standardverdi

Forsinkelse: Her kan du angi en forsinkelse mellom SLÅ PÅ-kommandoen og den faktiske brytingen på utgangen.

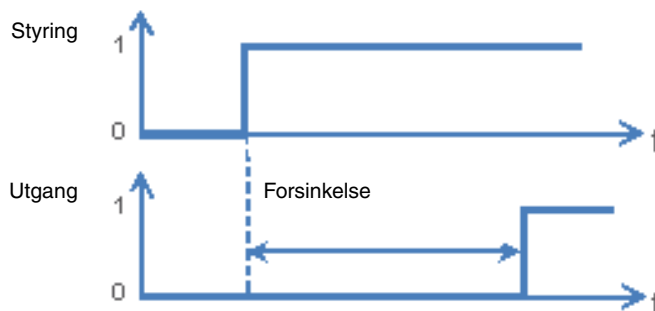

Forsinkelse: Her kan du angi en forsinkelse mellom SLÅ AV-kommandoen og den faktiske brytingen på utgangen.

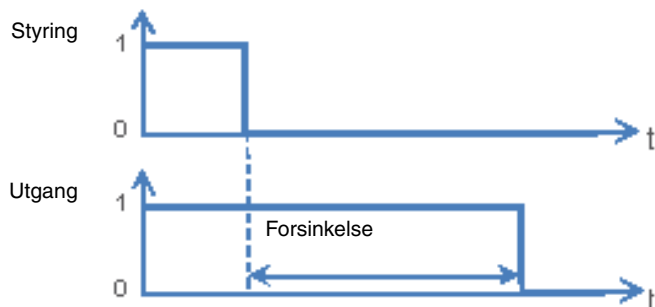

Forsinkelse PÅ/AV: Her kan du angi en forsinkelse mellom SLÅ PÅ-kommandoen og den faktiske brytingen på utgangen og en forsinkelse mellom SLÅ AV-kommandoen og den faktiske brytingen på utgangen.

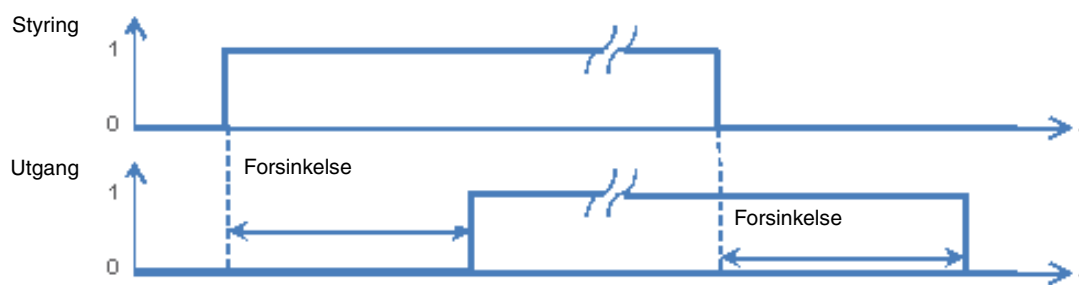

| Innstillinger | Beskrivelse | Verdi |
|---------------|---|--|
| Forsinkelse | Denne innstilling definerer varigheten mellom SLÅ PÅ-kommandoen og den faktiske brytingen på kontakten. | 0 timer: 0 til 23 t 3 minutter: 0 til 59 min 0 sekunder: 0 til 59 s |

Merk: Den korteste mulige tidsinnstilling er 1 sekund.

*Merk: Denne innstillingen er kun synlig når **Forsinkelse PÅ/AV** har verdien: **Forsinkelse** eller **Forsinkelse PÅ/AV**.*

| Innstillinger | Beskrivelse | Verdi |
|---------------|---|--|
| Forsinkelse | Denne innstilling definerer varigheten mellom SLÅ AV-kommandoen og den faktiske brytingen på kontakten. | 0 timer: 0 til 23 t 3 minutter: 0 til 59 min 0 sekunder: 0 til 59 s |

Merk: Den korteste mulige tidsinnstilling er 1 sekund.

*Merk: Denne innstillingen er kun synlig når **Forsinkelse PÅ/AV** har verdien: **Forsinkelse** eller **Forsinkelse PÅ/AV**.*

3.6.2.2 Veksle mellom timer/PÅ/AV objekt PÅ/AV

Denne funksjonen gjør det mulig å veksle mellom en vippebryter-funksjon og timer-funksjon for objektet **PÅ/AV**.

Eksempel: Bruke en Funksjon PÅ/AV under dagen og en funksjon med Tidsbegrenset bryter på natten.

Dagtid blir knappen brukt som en AV/PÅ-bryter. Kvelds- og nattertid blir knappen brukt som tidsbestemt timer for automatisk slukking av lyset.

| Innstillinger | Beskrivelse | Verdi |
|---------------|--|--------------------------|
| PÅ/AV | Innstillingene for å veksle mellom en bryter og timer for objektet AV/PÅ er: Skjult. Synlige. | Inaktiv* Aktiv |

- Hvis objektet **Veksle mellom timer PÅ/AV** mottar verdien 1 er funksjonen Vippebryter aktivert. Svitsjingen av utgangen vil gjøres på standard måte via objekt **PÅ/AV**.
- Hvis objektet **Veksle mellom timer PÅ/AV** mottar verdien 0 er funksjonen Timer aktivert.
 - Hvis objektet **PÅ/AV** mottar verdien 1 vil utgangen svitsje til PÅ. Etter at den konfigurerte tiden på Timeren har utløpt vil utgangen automatisk bytte til AV.
 - Hvis objektet **PÅ/AV** mottar verdien 0 vil utgangen svitsje til AV.

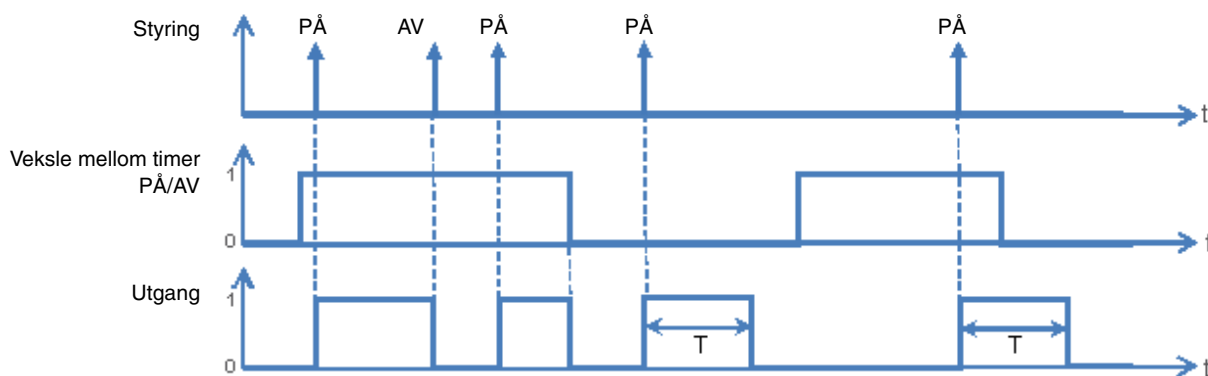

Kommunikasjonsobjekter:

5 - Utgang 1 - Veksle mellom timer PÅ/AV (1 bit - 1.001 DPT_Switch)

36 - Utgang 2 - Veksle mellom timer PÅ/AV (1 bit - 1.001 DPT_Switch)

67 - Utgang 3 - Veksle mellom timer PÅ/AV (1 bit - 1.001 DPT_Switch)

| Innstillinger | Beskrivelse | Verdi |
|----------------|---|---------------------------------|
| Timer (t) | Denne innstilling definerer varigheten av Timermodus hvis aktivert. | 1 timer: 0 til 23 t |
| Minutter (min) | | 0 minutter: 0 til 59 min |
| Sekunder (s) | | 0 sekunder: 0 til 59 s |

Merk: Den korteste mulige tidsinnstilling er 1 sekund.

*Merk: Denne innstilling er kun synlig når **Veksle mellom timer/PÅ/AV** objekt **PÅ/AV** har verdien: **Aktiv**.*

* Standardverdi

3.6.2.3 Tidsbegrenset bryter

Funksjonen Tidsbegrenset bryter gjør det mulig å slå utgangene AV etter en justerbar forsinkelse. Utgangen virker som en enkel PÅ/AV utgang, men med en sikkerhetsforsinkelse for AV.

Eksempel: Loft: belysningen kan være normalt tent, og vil slås AV med en forsinkelse på maksimum 3 timer.

| Innstillinger | Beskrivelse | Verdi |
|--------------------------------|---|--------------------------|
| Ytterlige tidsbegrensing PÅ/AV | Innstilling for regulering av varigheten for Tidsbegrenset bryter : Skjult. Synlige. | Inaktiv* Aktiv |

Skisse på hvordan den virker

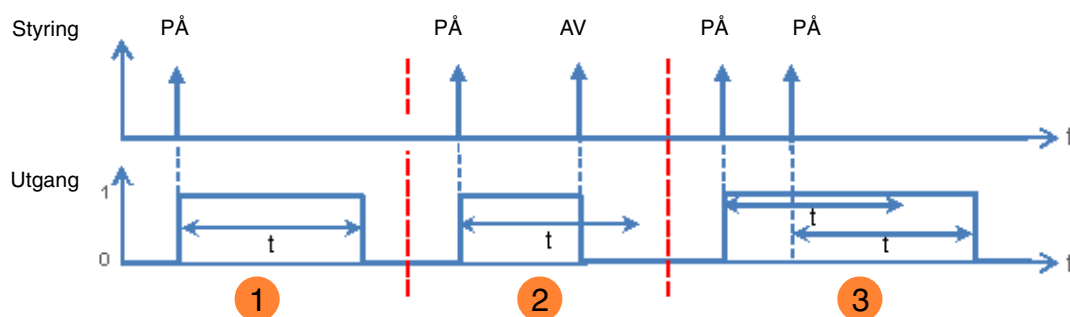

- 1 Sender en PÅ-kommando: utgangen svitsjer til PÅ, deretter svitsjer til AV etter en forsinkelse t.
- 2 Sender en PÅ-kommando: utgangen svitsjer til PÅ.
Sender en AV-kommando før slutten av forsinkelsen t: utgangen svitsjer til AV, deretter svitsjer til AV etter en forsinkelse t.
- 3 Sender en PÅ-kommando: utgangen svitsjer til PÅ.
Sender en PÅ-kommando før slutten på forsinkelsen t: utgangen blir stående PÅ og forsinkelsen t blir startet på nytt.

Kommunikasjonsobjekter:

- 6 - [Utgang 1 - Objekt Tidsbegrenset bryter \(1 bit - 1.001 DPT_Switch\)](#)
- 37 - [Utgang 2 - Objekt Tidsbegrenset bryter \(1 bit - 1.001 DPT_Switch\)](#)
- 68 - [Utgang 3 - Objekt Tidsbegrenset bryter \(1 bit - 1.001 DPT_Switch\)](#)

| Innstillinger | Beskrivelse | Verdi |
|----------------|---|--------------------------|
| Timer (t) | Denne innstilling definerer forsinkelsen av bryteren hvis aktivert. | 1 timer: 0 til 23 t |
| Minutter (min) | | 0 minutter: 0 til 59 min |
| Sekunder (s) | | 0 sekunder: 0 til 59 s |

Merk: Den korteste mulige tidsinnstilling er 1 sekund.

Merk: Denne innstilling er kun synlig når den **Ytterlige tidsbegrensing PÅ/AV** har verdien: **Aktiv**.

* Standardverdi

3.6.3 Timer

Timer-funksjonen lar deg slå PÅ eller AV en belyningskrets for en justerbar tid. Utgangen kan bli satt til PÅ eller til AV avhengig av valgt modus for timerfunksjonen. Timeren kan stoppes før den innstilte tiden utløper. Et konfigurerbart forvarsel om utkobling signaliserer utløpt tid ved å invertere utgangens status i 1 s.

Deltager: 1.1.1 3 kanaler dimmer 300W

Utganger 1-3: Funksjonsvalg

- U1-3: Manuell betjening
- U1-3: Status indikasjon

Utgang 1: Funksjonsvalg

- U1: Timer

Utgang 2: Funksjonsvalg

Utgang 3: Funksjonsvalg

Informasjon

Funksjon: Timer Verdi %

Varighet timer (t) 0

Varighet timer (min) 3

Varighet timer (s),
Minimum verdi 1s 0

Dimmeverdi under timer (0-100%),
siste verdi (101) 101

Dimme hastighet for dimmeverdi
ved timer (t) 0

Dimme hastighet for dimmeverdi
ved timer (min) 0

Dimme hastighet for dimmeverdi
ved timer (s) 0

Utkobling forvarsel Aktiv

Timer (t) 0

Minutter (min) 0

Sekunder (s) 30

Avbryt timer Ja

Timer retriggerbar Ja

Forlengelse av timer
(10 første sekunder) Ubegrenset

Varighet timer modifiserbar
gjennom objekt Inaktiv

3.6.3.1 Funksjon: Timer

| Innstillinger | Beskrivelse | Verdi |
|-----------------|---|-----------------------------|
| Funksjon: Timer | Ved aktivering av Timeren og for en bestemt varighet vil utgangen: Varierer avhengig av den valgte dimmeverdi. Varierer vekselvis mellom 2 dimmeverdier. (Tilleggsinnstillinger er tilgjengelige for å konfigurere varigheten på Blinking.) | Verdi %* Blinking |

* Standardverdi

| Innstillinger | Beskrivelse | Verdi |
|----------------|--|--|
| Varighet timer | Denne innstilling definerer varigheten på Timer. | 0 timer: 0 til 23 t 2 minutter: 0 til 59 min 0 sekunder: 0 til 59 s |

Merk: Den korteste mulige tidsinnstilling er 1 sekund.

| Innstillinger | Beskrivelse | Verdi |
|--|---|---------------------------|
| Dimmeverdi under timer (0-100%), siste verdi (101) | Mens timeren går vil utgangsverdien være satt som følger Til bestemt dimmeverdi. Til dimmeverdi som var gjeldende på utgangen før slukking. | 0 ... 100% 101* |

Merk: Denne innstilling er kun synlig hvis funksjonen **Timer** har verdien: **Verdi** %.

| Innstillinger | Beskrivelse | Verdi |
|--|--|--|
| Dimme hastighet for dimmeverdi ved timer | Denne parameteren definerer tiden for å nå dimmeverdien når timeren aktiveres. | 0 timer: 0 til 23 t 0 minutter: 0 til 59 min 0 sekunder: 0 til 59 s |

Merk: Denne innstilling er kun synlig hvis funksjonen **Timer** har verdien: **Verdi** %.

Beskrivelse av funksjonen Blinking:

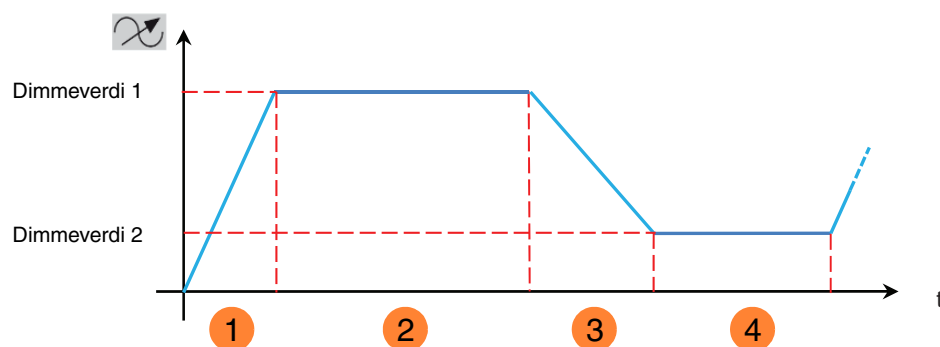

- 1 Tidsbrukt før oppnådd belysning 1
- 2 Varighet belysning 1
- 3 Tidsbrukt før oppnådd belysning 2
- 4 Varighet belysning 2

* Standardverdi

| Innstillinger | Beskrivelse | Verdi |
|--|---|---------------------------|
| Dimmeverdi 1 under blinking (0-100%) siste verdi (101) | Dimmeverdien 1 for blinking tilsvare Til bestemt dimmeverdi. Til dimmeverdi som var gjeldende på utgangen før slukking. | 0 ... 100% 101* |

*Merk: Denne innstilling er kun synlig hvis funksjonen **Timer** har verdien: **Blinking**.*

| Innstillinger | Beskrivelse | Verdi |
|-------------------------------------|---|--------------------------------|
| Tid dimmeverdi 1 under blinking (s) | Dimmeverdien 1 er brukt på utgangen under blinking for en angitt tid. | 5 sekunder: 5 til 240 s |

*Merk: Denne innstilling er kun synlig hvis funksjonen **Timer** har verdien: **Blinking**.*

| Innstillinger | Beskrivelse | Verdi |
|---|---|--------------------------------|
| Dimme hastighet for dimmeverdi * ved blinking | Denne parameteren definerer tiden for å nå dimmeverdien 1 for et blink. | 0 sekunder: 0 til 240 s |

*Merk: Denne innstilling er kun synlig hvis funksjonen **Timer** har verdien: **Blinking**.*

| Innstillinger | Beskrivelse | Verdi |
|--|---|---------------------------|
| Dimmeverdi 2 under blinking (0-100%) siste verdi (101) | Dimmeverdien 2 for blinking tilsvare Til bestemt dimmeverdi. Til dimmeverdi som var gjeldende på utgangen før slukking. | 0 ... 100% 101* |

*Merk: Denne innstilling er kun synlig hvis funksjonen **Timer** har verdien: **Blinking**.*

Merk: Når dimmeverdien 1 og dimmeverdien 2 er satt til verdien 101 vil ingen blink være synlig.

| Innstillinger | Beskrivelse | Verdi |
|-------------------------------------|---|--------------------------------|
| Tid dimmeverdi 2 under blinking (s) | Dimmeverdien 2 er brukt på utgangen under blinking for en angitt tid. | 5 sekunder: 5 til 240 s |

*Merk: Denne innstilling er kun synlig hvis funksjonen **Timer** har verdien: **Blinking**.*

| Innstillinger | Beskrivelse | Verdi |
|---|---|--------------------------------|
| Dimme hastighet for dimmeverdi 2 ved blinking | Denne parameteren definerer tiden for å nå dimmeverdien 2 for et blink. | 0 sekunder: 0 til 240 s |

*Merk: Denne innstilling er kun synlig hvis funksjonen **Timer** har verdien: **Blinking**.*

* Standardverdi

| Innstillinger | Beskrivelse | Verdi |
|------------------------------|---|---------------------------|
| Status utgang under blinking | Mens utgangen blinker vil objektet Statusindikering PÅ/AV sende: Verdien, 1 = PÅ. Verdien, 0 = AV. Alternativt en verdi avhengig av gjeldende dimmeverdi. Dimmeverdi = 0, Statusindikering = 0 Dimmeverdi > 0, Statusindikering = 1 | PÅ* AV PÅ/AV |

Merk: Denne innstilling er kun synlig hvis funksjonen **Timer** har verdien: **Blinking**.

3.6.3.2 Utkobling forvarsel

| Innstillinger | Beskrivelse | Verdi |
|---------------------|---|--------------------------|
| Utkobling forvarsel | Før timerens tidsinnstilling utløper: Ingen advarsel. Det kommer en advarsel ved at lysstyrken halveres under 1 sek. Varslets varighet er konfigurert. | Inaktiv Aktiv* |

| Innstillinger | Beskrivelse | Verdi |
|----------------|---|---------------------------------|
| Timer (t) | Denne innstilling definerer forvarsel av utkobling. | 0 timer: 0 til 23 t |
| Minutter (min) | | 0 minutter: 0 til 59 min |
| Sekunder (s) | | 30 sekunder: 0 til 59 s |

Merk: Den korteste mulige tidsinnstilling er 1 sekund.

Merk: Denne innstilling er kun synlig når **Utkobling forvarsel** har verdien: **Aktiv**.

Merk: Dersom varigheten på forvarselet om utkobling er høyere en varigheten på timeren, vil varsel om utkobling ikke kjøres.

* Standardverdi

3.6.3.3 Konfigurering

| Innstillinger | Beskrivelse | Verdi |
|---------------|--|-------------------|
| Avbryt timer | Ved mottak av verdien 0 på objektet Timer vil varigheten på timer: Avbrytes. Ikke avbrytes. | Ja* Nei |

| Innstillinger | Beskrivelse | Verdi |
|--------------------|---|-------------------|
| Timer retriggerbar | Innstillingen Forlengelse av timer (10 første sekunder) er: Skjult. Synlige. | Nei Ja* |

| Innstillinger | Beskrivelse | Verdi |
|---|--|---|
| Forlengelse av timer (10 første sekunder) | Hvis det i løpet av de første ti sekundene av varigheten på timeren, kommer flere kommandoer med verdien 1 til objektet Timer vil varigheten bli: Multiplisert ubegrenset antall ganger. Multiplisert maksimalt 1x. Multiplisert maksimalt 2x. Multiplisert maksimalt 3x. Multiplisert maksimalt 4x. Multiplisert maksimalt 5x. | Ubegrenset* Timer forlengelse x 1 2 ganger forlengelse av timer 3 ganger forlengelse av timer 4 ganger forlengelse av timer 5 ganger forlengelse av timer |

| Innstillinger | Beskrivelse | Verdi |
|--|--|--------------------------|
| Varighet timer modifiserbar gjennom objekt | Objektet Varighet timer er: Skjult. Vises - Timerens varighet kan endres av bussen. | Inaktiv* Aktiv |

Kommunikasjonsobjekter: [10 - Utgang 1 - Varighet timer](#) (3 byte - 10.001 DPT_TimeOfDay)
 [41 - Utgang 2 - Varighet timer](#) (3 byte - 10.001 DPT_TimeOfDay)
 [72 - Utgang 3 - Varighet timer](#) (3 byte - 10.001 DPT_TimeOfDay)

* Standardverdi

3.6.4 Scene

Deltager: 1.1.1 3 kanaler dimmer 300W

| | | |
|-----------------------------|--|---------|
| Utganger 1-3: Funksjonsvalg | Antall scener brukt | 8 |
| - U1-3: Manuell betjening | Lagre scene ved langt trykk | Aktiv |
| - U1-3: Status indikasjon | Kvittering lagring av scene (Utgang invertert i 3s) | Inaktiv |
| Utgang 1: Funksjonsvalg | Utgangsstatus for scene 1 | Inaktiv |
| - U1: Scener | Utgangsstatus for scene 2 | Inaktiv |
| Utgang 2: Funksjonsvalg | Utgangsstatus for scene 3 | Inaktiv |
| Utgang 3: Funksjonsvalg | Utgangsstatus for scene 4 | Inaktiv |
| Informasjon | Utgangsstatus for scene 5 | Inaktiv |
| | Utgangsstatus for scene 6 | Inaktiv |
| | Utgangsstatus for scene 7 | Inaktiv |
| | Utgangsstatus for scene 8 | Inaktiv |
| | Dimmeverdi 1 under blinking (0-100%) siste verdi (101) | 100 |
| | Tid dimmeverdi 1 under blinking (s) | 5 |
| | Dimme hastighet for dimmeverdi 1 ved blinking (s) | 0 |
| | Dimmeverdi 2 under blinking (0-100%) siste verdi (101) | 101 |
| | Tid dimmeverdi 2 under blinking (s) | 5 |
| | Dimme hastighet for dimmeverdi 2 ved blinking (s) | 0 |
| | Status utgang under blinking | pÅ |

Beskrivelse av funksjonen Scene:

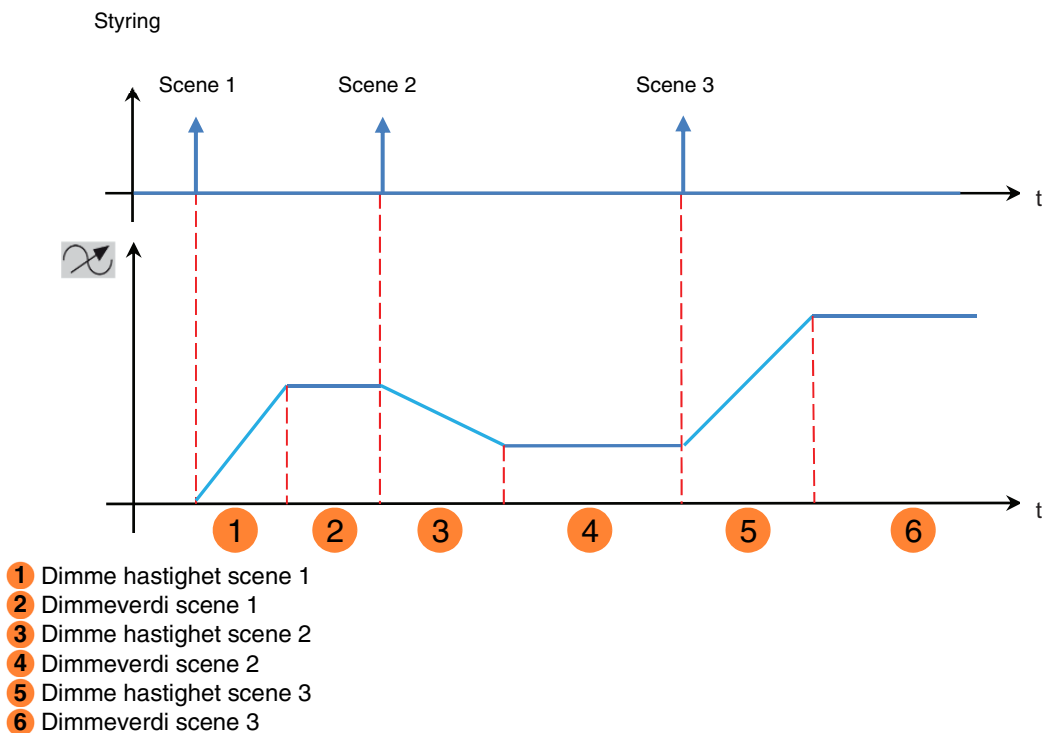

| Innstillinger | Beskrivelse | Verdi |
|---------------------|---|-----------------------------|
| Antall scener brukt | Denne innstilling definerer antall brukte scener. | 8* - 16 - 24 - 32 - 48 - 64 |

Merk: Dersom mottatt Scenennummer på objektet Scene er større enn maks antall scener vil utgangen forbli uendret.

| Innstillinger | Beskrivelse | Verdi |
|------------------------------------|---|--------------------------|
| Lagre scene ved ekstra langt trykk | Denne innstilling tillater registrering og lagring av en scene ved et langt trykk (> 5 sekunder) på dedikert knapp. | Inaktiv Aktiv* |

Registrering og lagring av scener

Denne prosedyren tillater endring og lagring av en scene. For eksempel ved lokale tiltak på trykknappene plassert i rommet eller ved verdier som sendes fra et visuelt grensesnitt.

* Standardverdi

For å kjører eller lagre scener må følgende verdier overføres:

| Scene nummer | Kjøre en scene (Objektets verdi: 1 byte) | Lagre av en scene (Objektets verdi: 1 byte) |
|--------------|---|--|
| 1 - 64 | = Scene nummer - 1 | = Scene nummer + 128 |
| Eksempel | | |
| 1 | 0 | 128 |
| 2 | 1 | 129 |
| 3 | 2 | 130 |
| ... | ... | |
| 64 | 63 | 191 |

Lagring av en scene ved lokale tiltak på trykknappene plassert i rommet.

- Aktiver scenen ved et kort trykk på senderen som utløser scenen.
- Sett utgangene (Belysning, rullegardiner, osv...) i den ønskede tilstand ved hjelp av standard lokale brytere (trykknapp, fjernstyring...).
- Lagre utgangenes tilstand ved et langt trykk (lengre enn 5 s) på senderen som utløser scenen. Lagringen indikeres ved umiddelbar aktivering av utgangene.

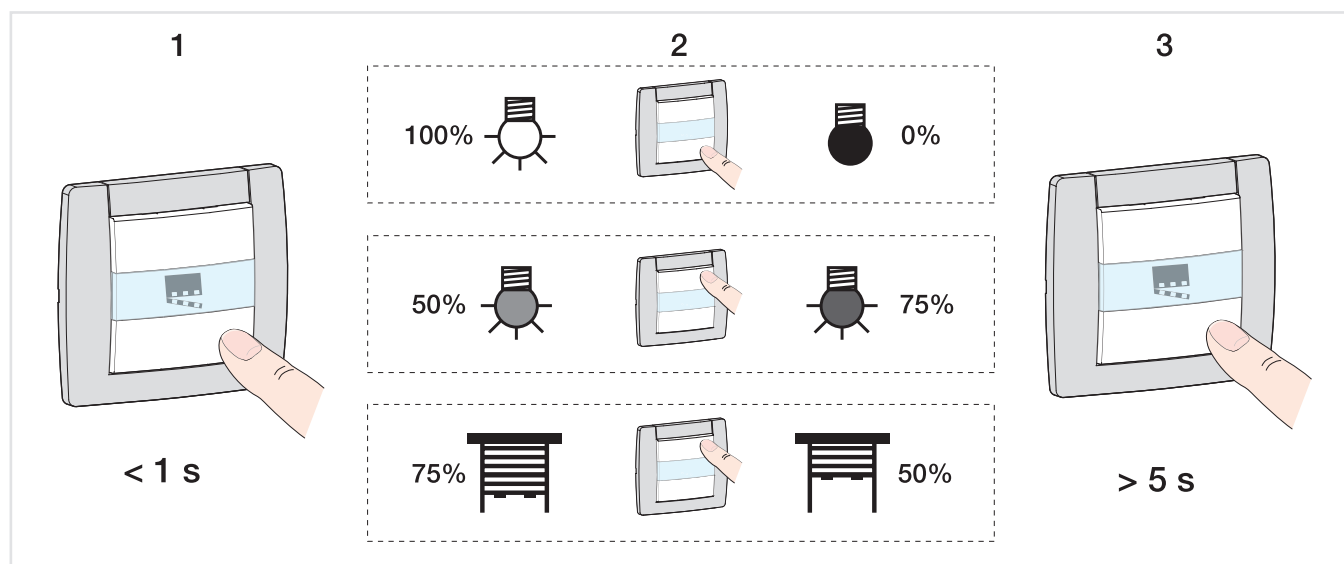

| Innstillinger | Beskrivelse | Verdi |
|-----------------------------|---|--------------------------|
| Kvittering lagring av scene | Lagringen av scenen: Er ikke utført. Er utført ved 3 sekunders invertering av utgangens tilstand. | Inaktiv* Aktiv |

* Standardverdi

| Innstillinger | Beskrivelse | Verdi |
|--------------------------|--|--|
| Utgangstatus for scene X | Ved aktivering av scene X vil utgangen: Forbli uendret. Bli slått PÅ. Bli slått AV. Svitsje i henhold til blinking. (Tilleggsinnstillinger er tilgjengelige for å konfigurere varigheten på Blinking.) Varierer avhengig av den valgte dimmeverdi. | Inaktiv* PÅ AV Blinking Verdi % |

X = 1 til 64

*Merk: Hver utgang har maksimalt 64 scener, i henhold til innstillingen **Antall scener brukt**.*

| Innstillinger | Beskrivelse | Verdi |
|-----------------------------|--|-------------------|
| Dimmeverdi scene X (0-100%) | Denne parameteren definerer dimmeverdien på utgangen når scene X er valgt. | 0 ... 100* |

X = 1 til 64

*Merk: Denne parameteren er kun synlig når **Status utgang for scene X** har verdien: **Verdi %**.*

| Innstillinger | Beskrivelse | Verdi |
|-------------------------|---|--|
| Dimme hastighet scene X | Denne parameteren definerer tiden for å nå dimmeverdien når scene X er valgt. | 0 timer: 0 til 23 t 0 minutter: 0 til 59 min 0 sekunder: 0 til 59 s |

X = 1 til 64

Merk: Den korteste mulige tidsinnstilling er 1 sekund.

*Merk: Denne parameteren er kun synlig når **Status utgang for scene X** har verdien: **Verdi %**.*

* Standardverdi

Beskrivelse av funksjonen Blinking:

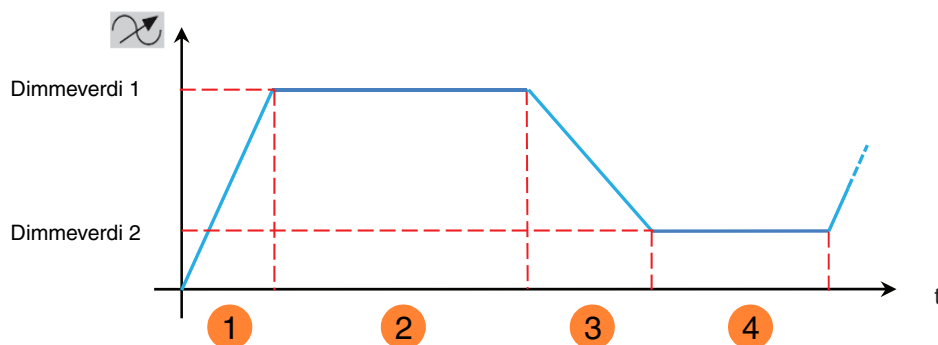

- 1 Tidsbrukt før oppnådd belysning 1
- 2 Varighet belysning 1
- 3 Tidsbrukt før oppnådd belysning 2
- 4 Varighet belysning 2

| Innstillinger | Beskrivelse | Verdi |
|--|--|---------------------------|
| Dimmeverdi 1 under blinking (0-100%) siste verdi (101) | Dimmeverdien 1 for blinking tilsvarer Til bestemt dimmeverdi. Til dimmeverdi som var gjeldende på utgangen før slukking. | 0 ... 100% 101* |

Merk: Denne innstilling er gyldig for alle scener for gjeldende utgang med verdien: **Blinking**.

| Innstillinger | Beskrivelse | Verdi |
|-------------------------------------|---|--------------------------------|
| Tid dimmeverdi 1 under blinking (s) | Dimmeverdien 1 er brukt på utgangen under blinking for en angitt tid. | 5 sekunder: 5 til 240 s |

Merk: Denne innstilling er gyldig for alle scener for gjeldende utgang med verdien: **Blinking**.

| Innstillinger | Beskrivelse | Verdi |
|---|---|--------------------------------|
| Dimme hastighet for dimmeverdi 1 ved blinking (s) | Denne parameteren definerer tiden for å nå dimmeverdien 1 for et blink. | 0 sekunder: 0 til 240 s |

Merk: Denne innstilling er gyldig for alle scener for gjeldende utgang med verdien: **Blinking**.

| Innstillinger | Beskrivelse | Verdi |
|--|--|---------------------------|
| Dimmeverdi 2 under blinking (0-100%) siste verdi (101) | Dimmeverdien 2 for blinking tilsvarer Til bestemt dimmeverdi. Til dimmeverdi som var gjeldende på utgangen før slukking. | 0 ... 100% 101* |

Merk: Denne innstilling er gyldig for alle scener for gjeldende utgang med verdien: **Blinking**.

* Standardverdi

| Innstillinger | Beskrivelse | Verdi |
|-------------------------------------|---|-------------------------|
| Tid dimmeverdi 2 under blinking (s) | Dimmeverdien 2 er brukt på utgangen under blinking for en angitt tid. | 5 sekunder: 5 til 240 s |

*Merk: Denne innstilling er gyldig for alle scener for gjeldende utgang med verdien: **Blinking**.*

| Innstillinger | Beskrivelse | Verdi |
|---|---|-------------------------|
| Dimme hastighet for dimmeverdi 2 ved blinking (s) | Denne parameteren definerer tiden for å nå dimmeverdien 2 for et blink. | 0 sekunder: 0 til 240 s |

*Merk: Denne innstilling er gyldig for alle scener for gjeldende utgang med verdien: **Blinking**.*

| Innstillinger | Beskrivelse | Verdi |
|------------------------------|---|--------------------|
| Status utgang under blinking | Mens utgangen blinker vil objektet Statusindikering PÅ/AV sende: Verdien, 1 = PÅ. Verdien, 0 = AV. Alternativt en verdi avhengig av gjeldende dimmeverdi. Dimmeverdi = 0, Statusindikering = 0 Dimmeverdi > 0, Statusindikering = 1 | PÅ* AV PÅ/AV |

*Merk: Denne innstilling er gyldig for alle scener for gjeldende utgang med verdien: **Blinking**.*

* Standardverdi

3.6.5 Forhåndsinnstilling

Deltager: 1.1.1 3 kanaler dimmer 300W

Utganger 1-3: Funksjonsvalg

- U1-3: Manuell betjening
- U1-3: Status indikasjon

Utgang 1: Funksjonsvalg

- U1: Forhåndsinnstilling

Utgang 2: Funksjonsvalg

Utgang 3: Funksjonsvalg

Informasjon

| | |
|--|-------------------------------|
| Objekt forhåndsinnstilt autorisasjon | Aktiv |
| Verdi av autorisasjon forhåndsinst. 1 ved initialisasjon | Verdi før initialisering |
| Verdi av autorisasjon forhåndsinst. 2 ved initialisasjon | Verdi før initialisering |
| Polaritet for forhåndsinnstilling 1 objekt | 0 = Blokkert , 1 = Autorisert |
| Polaritet for forhåndsinnstilling 2 objekt | 0 = Blokkert , 1 = Autorisert |
| Status hvis forhåndsinnstilling 1 = 0 | Scene nummer |
| Scene når forholdsinnstilling 1 = 0 | 1 |
| Status hvis forhåndsinnstilling 1 = 1 | Blinking |
| Dimmeverdi 1 under blinking (0-100%) siste verdi (101) | 100 |
| Tid dimmeverdi 1 under blinking (s) | 5 |
| Dimme hastighet for dimmeverdi 1 ved blinking (s) | 0 |
| Dimmeverdi 2 under blinking (0-100%) siste verdi (101) | 100 |
| Tid dimmeverdi 2 under blinking (s) | 5 |
| Dimme hastighet for dimmeverdi 2 ved blinking (s) | 0 |
| ... | |
| Status utgang under blinking | PÅ |
| Status hvis forhåndsinnstilling 2 = 0 | Behold status |
| Status hvis forhåndsinnstilling 2 = 1 | Behold status |

Funksjonen Forhåndsinnstilling gjør det mulig å sette en gruppe med utganger til en forhåndsdefinert tilstand. Forhåndsinnstillingen er aktivert ved objekt(er) av 1 bit formatet.

Prinsipp for autorisering av Forhåndsinnstillinger:

Innstillingene er som følger:

- Polaritet for forhåndsinnstilling 1 objekt: 0 = Blokkert, 1 = Autorisert.
- Polaritet for forhåndsinnstilling 2 objekt: 0 = Blokkert, 1 = Autorisert.
- Status hvis forhåndsinnstilling 1 = 0: PÅ.
- Status hvis forhåndsinnstilling 1 = 1: AV.
- Status hvis forhåndsinnstilling 2 = 0: Scene 1.
- Status hvis forhåndsinnstilling 2 = 1: Scene 2.

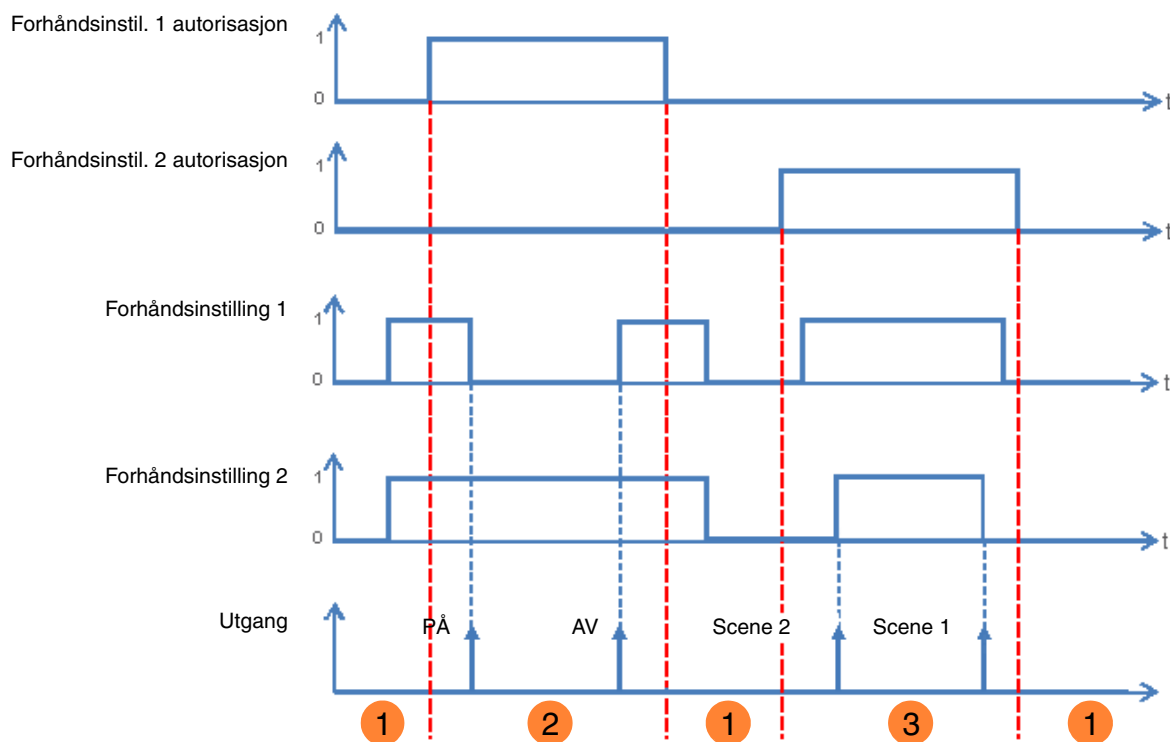

- ❶ Forhåndsinnstillinger har ingen innvirkning på utgangen.
- ❷ Forhåndsinnstilling 1 kommandoen er utført.
- ❸ Forhåndsinnstilling 2 kommandoen er utført.

Merk: Forhåndsinnstilling kommandoene blir ikke utført umiddelbart etter autorisering, men kun ved statusendring av forhåndsinnstillingen.

| Innstillinger | Beskrivelse | Verdi |
|--------------------------------------|---|--------------------------|
| Objekt forhåndsinnstilt autorisasjon | Objektet Autorisering Forhåndsinnstilling 1 og knyttede parametere er: Skjult. Synlige. Dette objektet tillater å aktivere eller deaktivere enhetens funksjon Forhåndsinnstilling 1 fra KNX bussen. | Inaktiv* Aktiv |

*Merk: Antall tilgjengelige innstillinger avhenger av parameteren **Forhåndsinnstilling**. Det er maksimalt 2 stk.*

Kommunikasjonsobjekter: **14 - Utgang 1 - Forhåndsinstil. 1 autorisasjon** (1 bit - 1.003 DPT_Enable)
45 - Utgang 2 - Forhåndsinstil. 1 autorisasjon (1 bit - 1.003 DPT_Enable)
76 - Utgang 3 - Forhåndsinstil. 1 autorisasjon (1 bit - 1.003 DPT_Enable)

Kommunikasjonsobjekter: **15 - Utgang 1 - Forhåndsinstil. 2 autorisasjon** (1 bit - 1.003 DPT_Enable)
46 - Utgang 2 - Forhåndsinstil. 2 autorisasjon (1 bit - 1.003 DPT_Enable)
77 - Utgang 3 - Forhåndsinstil. 2 autorisasjon (1 bit - 1.003 DPT_Enable)

Merk: Innstillingene og objektene er like for Forhåndsinnstilling 2 ; Kun begrepene er tilpasset.

* Standardverdi

| Innstillinger | Beskrivelse | Verdi |
|--|--|--|
| Verdi av autorisasjon forhåndsinst. 1 ved initialisasjon | Når du initialiserer enheten etter nedlasting eller retur av bussens spenning vil verdien på Autorisering forhåndsinnstilling 1 : Være satt til 0. Være satt til 1. Være satt til inngangens verdi før oppstart. | 0 1 Verdi før initialisering* |

Merk: Denne innstilling er kun synlig når **Objekt forhåndsinnstilt autorisasjon** har verdien: **Aktiv**.

| Innstillinger | Beskrivelse | Verdi |
|--|---|--|
| Polaritet for forhåndsinnstilling 1 objekt | Ved mottak av en verdi på objektet Autorisering forhåndsinnstilling 1 , vil forhåndsinnstilling 1 bli blokkert: Med verdien 1. Med verdien 0. | 0 = Blokkert, 1 = Autorisert* 0 = Autorisert, 1 = Blokkert |

Merk: Denne innstilling er kun synlig når **Objekt forhåndsinnstilt autorisasjon** har verdien: **Aktiv**.

| Innstillinger | Beskrivelse | Verdi |
|---------------------------------------|---|---|
| Status hvis forhåndsinnstilling 1 = 0 | Ved mottak av verdien 0 på objektet Forhåndsinnstilling 1 vil utgangen: Forbli uendret. Bli invertert. Bli slått PÅ. Bli slått AV. Varierer avhengig av den valgte dimmeverdi. Svitsje i henhold til en sceneverdi. Svitsje til blinkende. Svitsje til den aktive tilstand før mottak av verdien 1 på Forhåndsinnstilling 1 . | Behold status* Invertere PÅ AV Verdi % Scene nummer Blinking Status før forhåndsinnstilling 1 = 1 |

| Innstillinger | Beskrivelse | Verdi |
|--|---|------------|
| Belysning hvis objekt Forhåndsinnstilling 1 = 0 (0-100%) | Denne parameteren definerer dimmeverdien på den aktuelle utgang når objektet Forhåndsinnstilling 1 mottar verdien 0. | 0 ... 100* |

Merk: Denne parameteren er kun synlig når parameteren **Status hvis forhåndsinnstilling 1 = 0** har verdien: **Verdi %**.

| Innstillinger | Beskrivelse | Verdi |
|---|---|--|
| Tidsbruk før belysning er nådd hvis Forhåndsinnstilling 1 = 0 | Denne parameteren definerer tiden for å nå dimmeverdien på den aktuelle utgangen når Forhåndsinnstilling 1 mottar verdien 0. | 1 timer: 0 til 23 t 0 minutter: 0 til 59 min 0 sekunder: 0 til 59 s |

Merk: Denne parameteren er kun synlig når parameteren **Status hvis forhåndsinnstilling 1 = 0** har verdien: **Verdi %**.

* Standardverdi

| Innstillinger | Beskrivelse | Verdi |
|-------------------------------------|--|---|
| Scene når forholdsinnstilling 1 = 0 | Denne innstilling definerer sceneverdien når: Forhåndsinnstilling 1 har verdien 0. Status hvis forhåndsinnstilling 1 = 0 har sceneverdien. | Scene 1 ... 64 Standardverdi: 1 |

Merk: Denne parameteren er kun synlig når parameteren **Status hvis forhåndsinnstilling 1 = 0** har verdien: **Scene nummer**.

| Innstillinger | Beskrivelse | Verdi |
|---------------------------------------|---|---|
| Status hvis forhåndsinnstilling 1 = 1 | Ved mottak av verdien 1 på objektet Forhåndsinnstilling 1 vil utgangen: Forbli uendret. Bli invertert. Bli slått PÅ. Bli slått AV. Varierer avhengig av den valgte dimmeverdi. Svitsje i henhold til en sceneverdi. Svitsje til blinkende. Svitsje til den aktive tilstand før mottak av verdien 1 på Forhåndsinnstilling 1 . | Behold status* Invertere PÅ AV Verdi % Scene nummer Blinking Status før forhåndsinnstilling 1 = 0 |

| Innstillinger | Beskrivelse | Verdi |
|--|---|-------------------|
| Belysning hvis objekt Forhåndsinnstilling 1 = 1 (0-100%) | Denne parameteren definerer dimmeverdien på den aktuelle utgang når objektet Forhåndsinnstilling 1 mottar verdien 1. | 0 ... 100* |

Merk: Denne parameteren er kun synlig når parameteren **Status hvis forhåndsinnstilling 1 = 1** har verdien: **Verdi %**.

| Innstillinger | Beskrivelse | Verdi |
|---|---|--|
| Tidsbruk før belysning er nådd hvis Forhåndsinnstilling 1 = 1 | Denne parameteren definerer tiden for å nå dimmeverdien på den aktuelle utgangen når Forhåndsinnstilling 1 mottar verdien 1. | 0 timer: 0 til 23 t 0 minutter: 0 til 59 min 0 sekunder: 0 til 59 s |

Merk: Denne parameteren er kun synlig når parameteren **Status hvis forhåndsinnstilling 1 = 1** har verdien: **Verdi %**.

| Innstillinger | Beskrivelse | Verdi |
|--|--|---|
| Scene nummer for forhåndsinnstilling 1 = 1 | Denne innstilling definerer sceneverdien når: Forhåndsinnstilling 1 har verdien 1. Status hvis forhåndsinnstilling 1 = 1 har sceneverdien. | Scene 1 ... 64 Standardverdi: Scene 1 |

Merk: Denne parameteren er kun synlig når parameteren **Status hvis forhåndsinnstilling 1 = 1** har verdien: **Scene nummer**.

Dersom parametrene **Status hvis forhåndsinnstilling 1 = 0**, **Status hvis forhåndsinnstilling 1 = 1**, **Status hvis forhåndsinnstilling 2 = 0** og **Status hvis forhåndsinnstilling 2 = 1** har verdien **Blinking** vil blinkingen stilles på følgende måte.

* Standardverdi

Beskrivelse av funksjonen Blinking:

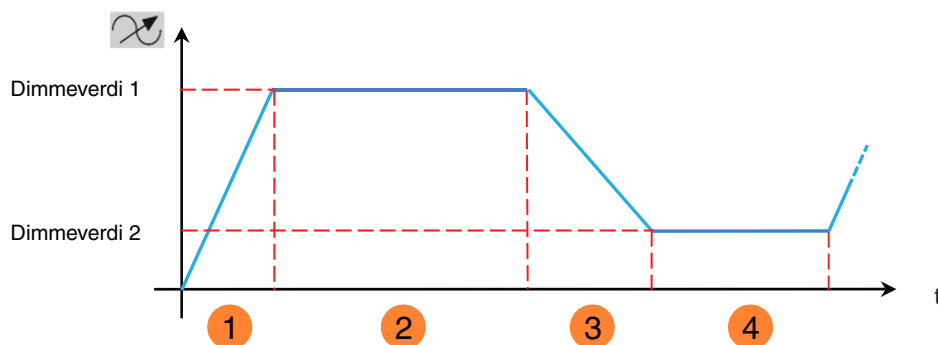

- ❶ Tidsbrukt før oppnådd belysning 1
- ❷ Varighet belysning 1
- ❸ Tidsbrukt før oppnådd belysning 2
- ❹ Varighet belysning 2

| Innstillinger | Beskrivelse | Verdi |
|--|--|---------------------------|
| Dimmeverdi 1 under blinking (0-100%) siste verdi (101) | Dimmeverdien 1 for blinking tilsvarer Til bestemt dimmeverdi. Til dimmeverdi som var gjeldende på utgangen før slukking. | 0 ... 100% 101* |

Merk: Denne innstilling er kun synlig når **Status hvis forhåndsinnstilling 1 = 0** eller **Status hvis forhåndsinnstilling 1 = 1** har verdien: **Blinking**.

| Innstillinger | Beskrivelse | Verdi |
|-------------------------------------|---|--------------------------------|
| Tid dimmeverdi 1 under blinking (s) | Dimmeverdien 1 er brukt på utgangen under blinking for en angitt tid. | 5 sekunder: 5 til 240 s |

Merk: Denne innstilling er kun synlig hvis funksjonen **Timer** har verdien: **Blinking**.

| Innstillinger | Beskrivelse | Verdi |
|---|---|--------------------------------|
| Dimme hastighet for dimmeverdi 1 ved blinking (s) | Denne parameteren definerer tiden for å nå dimmeverdien 1 for et blink. | 0 sekunder: 0 til 240 s |

Denne innstilling er kun synlig når **Status hvis forhåndsinnstilling 1 = 0** eller **Status hvis forhåndsinnstilling 1 = 1** har verdien: **Blinking**.

| Innstillinger | Beskrivelse | Verdi |
|--|--|---------------------------|
| Dimmeverdi 2 under blinking (0-100%) siste verdi (101) | Dimmeverdien 2 for blinking tilsvarer Til bestemt dimmeverdi. Til dimmeverdi som var gjeldende på utgangen før slukking. | 0 ... 100% 101* |

Merk: Denne innstilling er kun synlig når **Status hvis forhåndsinnstilling 1 = 0** eller **Status hvis forhåndsinnstilling 1 = 1** har verdien: **Blinking**.

* Standardverdi

| Innstillinger | Beskrivelse | Verdi |
|-------------------------------------|---|-------------------------|
| Tid dimmeverdi 2 under blinking (s) | Dimmeverdien 2 er brukt på utgangen under blinking for en angitt tid. | 5 sekunder: 5 til 240 s |

Merk: Denne innstilling er kun synlig når **Status hvis forhåndsinnstilling 1 = 0** eller **Status hvis forhåndsinnstilling 1 = 1** har verdien: **Blinking**.

| Innstillinger | Beskrivelse | Verdi |
|---|---|-------------------------|
| Dimme hastighet for dimmeverdi 2 ved blinking (s) | Denne parameteren definerer tiden for å nå dimmeverdien 2 for et blink. | 0 sekunder: 0 til 240 s |

Denne innstilling er kun synlig når **Status hvis forhåndsinnstilling 1 = 0** eller **Status hvis forhåndsinnstilling 1 = 1** har verdien: **Blinking**.

| Innstillinger | Beskrivelse | Verdi |
|------------------------------|---|--------------------|
| Status utgang under blinking | Mens utgangen blinker vil objektet Statusindikering PÅ/AV sende: Verdien, 1 = PÅ. Verdien, 0 = AV. Alternativt en verdi avhengig av gjeldende dimmeverdi. Dimmeverdi = 0, Statusindikering = 0 Dimmeverdi > 0, Statusindikering = 1 | PÅ* AV PÅ/AV |

Merk: Denne innstilling er kun synlig når **Status hvis forhåndsinnstilling 1 = 0** eller **Status hvis forhåndsinnstilling 1 = 1** har verdien: **Blinking**.

* Standardverdi

3.6.6 Blokkering

Deltager: 1.1.1 3 kanaler dimmer 300W

- Utganger 1-3: Funksjonsvalg
 - U1-3: Manuell betjening
 - U1-3: Status indikasjon
- Utgang 1: Funksjonsvalg
 - U1: Blokkering
- Utgang 2: Funksjonsvalg
- Utgang 3: Funksjonsvalg
- Informasjon

| | |
|---|--|
| Type av blokkering | Utgang blokkert |
| Varighet blokkering | Permanent |
| Polaritet blokkering 1 | 0 = Blokkering deaktivert, 1 = Blokkering aktivert |
| Polaritet blokkering 2 | 0 = Blokkering deaktivert, 1 = Blokkering aktivert |
| Prioritet mellom forhåndsinnstilling 1 og forhåndsinnstilling 2 | Blokkering 1 > Blokkering 2 |
| Status under blokkering 1 | Behold status |
| Status under blokkering 2 | Behold status |
| Status etter blokkering 1 | Behold status |
| Status etter blokkering 2 | Behold status |
| Objekt sperre status | Aktiv |
| Polaritet | 0 = Blokkering deaktivert, 1 = Blokkering aktivert |
| Send | Ved status forandring og periodisk |
| Timer (t) | 0 |
| Minutter (min) | 10 |
| Sekunder (s) | 0 |

Funksjonen Blokkering gjør det mulig å blokkere en utgang i en bestemt tilstand.

Prioritet: Manuell betjening > Tvangsstyring > **Blokkering** > Basisfunksjon.

Blokkeringen umuliggjør enhver handling inntil det sendes et signal om Opphev blokkering.

Varigheten på blokkering kan stilles inn.

| Innstillinger | Beskrivelse | Verdi |
|--------------------|--|---|
| Type av blokkering | <p>Blokkering-funksjonen:</p> <p>Direkte kontroll av utgangskontakten. Så lenge Blokkering er aktiv kan utgangskontakten kun styres med funksjoner av høyere prioritet.</p> <p>Er brukt som et autoriseringsobjekt. Så lenge Blokkering er aktiv kan utgangskontakten kun styres av spesielt definerte objekter.</p> | <p>Utgang blokkert*</p> <p>Blokkering objekt</p> |

* Standardverdi

| Innstillinger | Beskrivelse | Verdi |
|---------------------|--|--|
| Varighet blokkering | Varigheten på funksjonen Blokkering Er ikke tidsbegrenset, blokkering er aktiv fram til den mottar signal om stopp på Blokkering 1 . Er aktiv for en bestemt tid, ved slutten av tidsinnstillingen kan utgangen igjen styres. | Permanent* Tidsbegrenset |

| Innstillinger | Beskrivelse | Verdi |
|----------------|--|----------------------------------|
| Timer (t) | Denne innstilling definerer varigheten på funksjonen Blokkering. | 0 timer: 0 til 23 t |
| Minutter (min) | | 15 minutter: 0 til 59 min |
| Sekunder (s) | | 0 sekunder: 0 til 59 s |

Merk: Den korteste mulige tidsinnstilling er 1 sekund.

Merk: Denne innstilling er kun synlig når **Varighet blokkering** har verdien: **Tidsbegrenset**.

| Innstillinger | Beskrivelse | Verdi |
|------------------------|--|---|
| Polaritet blokkering 1 | Ved mottak av en verdi på Blokkering 1 blir blokkeringen: Med verdien 1. Deaktivert med verdien 0. Med verdien 0. Deaktivert med verdien 1. | 0 = Blokkering inaktiv, 1 = Blokkering aktiv* 0 = Blokkering aktiv, 1 = Blokkering inaktiv |

Merk: Innstillingen og objektene er like for Blokkering 2 ; Kun begrepene er tilpasset.

| Innstillinger | Beskrivelse | Verdi |
|---|--|--|
| Prioritet mellom forhåndsinnstilling 1 og forhåndsinnstilling 2 | Prioriteten mellom Blokkering 1 og 2 er som følger: Blokkering 1 prioritert fremfor Blokkering 2. Blokkering 2 prioritert fremfor Blokkering 1. Blokkering 1 og Blokkering 2 har samme prioritet. | Blokkering 1 > Blokkering 2* Blokkering 1 < Blokkering 2 Blokkering 1 = Blokkering 2 |

Merk: Denne innstilling er kun synlig når **Blokkering** har verdien: **Aktiv med 2 blokkering objekter**.

Merk: Prioriteten for Blokkering fungerer likt uansett type av blokkering (Utgang blokkert eller Objekt blokkert).

* Standardverdi

**Hvordan fungerer prioritering?:
Hvis Blokkering 1 > Blokkering 2**

| Funksjon Blokkering aktiv | Aktiveringsbestemmelse Blokkering 1 | Aktiveringsbestemmelse Blokkering 2 |
|---------------------------|-------------------------------------|---|
| Ingen | Blokkering 1 er aktiv | Blokkering 2 er aktiv |
| Blokkering 1 | Blokkering 1 forblir aktiv | Til tross for aktiveringsbestemmelsen for Blokkering 2, vil Blokkering 1 forbli aktiv |
| Blokkering 2 | Blokkering 1 er aktiv | Blokkering 2 forblir aktiv |

Hvis Blokkering 1 = Blokkering 2

| Funksjon Blokkering aktiv | Aktiveringsbestemmelse Blokkering 1 | Aktiveringsbestemmelse Blokkering 2 |
|---------------------------|-------------------------------------|-------------------------------------|
| Ingen | Blokkering 1 er aktiv | Blokkering 2 er aktiv |
| Blokkering 1 | Blokkering 1 forblir aktiv | Blokkering 2 er aktiv |
| Blokkering 2 | Blokkering 1 er aktiv | Blokkering 2 forblir aktiv |

Hvis Blokkering 1 < Blokkering 2

| Funksjon Blokkering aktiv | Aktiveringsbestemmelse Blokkering 1 | Aktiveringsbestemmelse Blokkering 2 |
|---------------------------|---|-------------------------------------|
| Ingen | Blokkering 1 er aktiv | Blokkering 2 er aktiv |
| Blokkering 1 | Blokkering 1 forblir aktiv | Blokkering 2 er aktiv |
| Blokkering 2 | Til tross for aktiveringsbestemmelsen for Blokkering 1, vil Blokkering 2 forbli aktiv | Blokkering 2 forblir aktiv |

| Innstillinger | Beskrivelse | Verdi |
|---------------------------|---|---|
| Status under blokkering 1 | Når Type av blokkering har verdien Utgang blokkert når blokkering aktiveres vil utgangen: Forbli uendret. Bryter til motsatt tilstand. Bli slått PÅ. Bli slått AV. Varierer avhengig av den valgte dimmeverdi. | Behold status* Invertere PÅ AV Verdi % |

Merknad for invertering: Dersom dimmeverdien er høyere eller lik 1% vil verdien settes til 0%. Dersom dimmeverdien er lavere enn 1% vil verdien settes til 100%.

Merk: Innstillingen og objektene er like for Blokkering 2 ; Kun begrepene er tilpasset.

Blokkering 1 autorisasjons objekt:

Følgende parametre benyttes for å velge de objekter som kan styre utgangen til tross for at Blokkering er aktivert.

*Merk: Disse innstillinger er kun synlige når **Type blokkering** har verdien: **Blokkering objekt**.*

* Standardverdi

| Innstillinger | Berørte objekter | Verdi |
|---------------------------|---------------------------|------------|
| PÅ/AV | PÅ/AV | Ja Nei* |
| Scene | Scene | Ja Nei* |
| Timer | Timer | Ja Nei* |
| Veksle mellom timer PÅ/AV | Veksle mellom timer PÅ/AV | Ja Nei* |
| Tidsbegrenset bryter | Tidsbegrenset bryter | Ja Nei* |
| Forhåndsinnstilling 1 | Forhåndsinnstilling 1 | Ja Nei* |
| Forhåndsinnstilling 2 | Forhåndsinnstilling 2 | Ja Nei* |

Merk: Innstillingen og objektene er like for Blokkering 2 ; Kun begrepene er tilpasset.

| Innstillinger | Beskrivelse | Verdi |
|---------------------------|---|--|
| Status etter blokkering 1 | Når Type blokkering har verdien Utgang blokkert når blokkering blir deaktivert vil utgangen: Forbli uendret. Bryter til motsatt tilstand. Bli slått PÅ. Bli slått AV. Varierer avhengig av den valgte dimmeverdi. Settes tilbake til gjeldende tilstand før blokkeringen. Svitsjer til den tilstand som ville ha vært gjeldende dersom ingen blokkering hadde skjedd, tatt hensyn til andre aktive kommunikasjonsobjekter. | Behold status* Invertere PÅ AV Verdi % Status før blokkering 1 Teoretisk status uten blokkering 1 |

Merknad for invertering: Dersom dimmeverdien er høyere eller lik 1% vil verdien settes til 0%. Dersom dimmeverdien er lavere enn 1% vil verdien settes til 100%.

Merk: Bruken av denne parameteren avhenger av andre aktive funksjoners prioritet. Hvis en funksjon med høyere prioritet er aktiv vil denne parameteren ikke bli utført. Dersom to funksjoner med samme prioritet er aktive vil parameteren for den siste deaktiverte funksjonen bli utført.

Merk: Innstillingen og objektene er like for Blokkering 2 ; Kun begrepene er tilpasset.

| Innstillinger | Beskrivelse | Verdi |
|----------------------|--|--------------------------|
| Objekt sperre status | Statusindikering blokkering er skjult. Statusindikering blokkering vises. | Inaktiv* Aktiv |

Kommunikasjonsobjekter: [13 - Utgang 1 - Statusindikering blokkering](#) (1 bit - 1.011 DPT_State)
[45 - Utgang 2 - Statusindikering blokkering](#) (1 bit - 1.011 DPT_State)
[77 - Utgang 3 - Statusindikering blokkering](#) (1 bit - 1.011 DPT_State)

* Standardverdi

| Innstillinger | Beskrivelse | Verdi |
|---------------|--|--|
| Polaritet | Statusindikering blokkering sender: 0 når blokkering deaktiveres. 1 når blokkering aktiveres. 0 når blokkering aktiveres. 1 når blokkering deaktiveres. | 0 = Blokkering inaktiv, 1 = Blokkering aktiv* 0 = Blokkering aktiv, 1 = Blokkering inaktiv |

| Innstillinger | Beskrivelse | Verdi |
|---------------|--|--|
| Send | Statusindikering blokkering er sendt: Når blokkering blir aktivert og deaktivert. Periodisk i henhold til justerbar varighet. Når blokkering blir aktivert og deaktivert, og periodisk iht justerbar varighet. | Ved status forandring* Syklisk Ved status forandring og periodisk |

Merk: Denne innstilling er kun synlig når **Status blokkering** har verdien: **Aktiv**.

| Innstillinger | Beskrivelse | Verdi |
|----------------|--|----------------------------------|
| Timer (t) | Denne innstilling bestemmer tidsintervallene mellom hver sending av Statusindikering blokkering . | 0 timer: 0 til 23 t |
| Minutter (min) | | 10 minutter: 0 til 59 min |
| Sekunder (s) | | 0 sekunder: 0 til 59 s |

Merk: Den korteste mulige tidsinnstilling er 1 sekund.

Merk: Denne innstilling er kun synlig når **Send** har verdien: **Syklisk** eller **Ved status forandring og periodisk**.

* Standardverdi

3.6.7 Tvangsstyring

Deltager: 1.1.1 3 kanaler dimmer 300W

Utganger 1-3: Funksjonsvalg

- U1-3: Manuell betjening
- U1-3: Status indikasjon

Utgang 1: Funksjonsvalg

- U1: Tvangsstyring

Utgang 2: Funksjonsvalg

Utgang 3: Funksjonsvalg

Informasjon

Objekt tvangsstyring status Aktiv

Polaritet 0 = Ikke tvang, 1 = Tvang

Send Ved status forandring

Status etter tvangsstyring Behold status

Dimmeverdi tvangsstyring (0-100%) siste verdi (101) 100

Dimme hastighet for dimmeverdi ved tvangsstyring (t) 0

Dimme hastighet for dimmeverdi ved tvangsstyring (min) 0

Dimme hastighet for dimmeverdi ved tvangsstyring (s) 0

Funksjonen Tvangsstyring gjør det mulig å tvinge en utgang til en forhåndsdefinert tilstand.

Prioritet: Manuell betjening > **Tvangsstyring** > Blokkering > Basisfunksjon.

Ingen andre kommandoer blir utført så lenge Tvangsstyring er aktiv. Kun en kansellering av Tvangsstyring åpner igjen for andre kommandoer.

| Innstillinger | Beskrivelse | Verdi |
|-----------------------------|--|--------------------------|
| Objekt tvangsstyring status | Statusindikering tvangsstyring og tilhørende innstillinger er skjult. Statusindikering tvangsstyring og tilhørende innstillinger vises. | Inaktiv* Aktiv |

Kommunikasjonsobjekter:

[20 - Utgang 1 - Statusindikering tvangsstyring \(1 bit - 1.011 DPT_State\)](#)

[51 - Utgang 2 - Statusindikering tvangsstyring \(1 bit - 1.011 DPT_State\)](#)

[82 - Utgang 3 - Statusindikering tvangsstyring \(1 bit - 1.011 DPT_State\)](#)

| Innstillinger | Beskrivelse | Verdi |
|---------------|---|---|
| Polaritet | Statusindikering tvangsstyring sender: 0 når Tvangsstyring deaktiveres. 1 når Tvangsstyring aktiveres. 0 når Tvangsstyring aktiveres. 1 når Tvangsstyring deaktiveres. | 0 = Ikke tvunget, 1 = Tvunget* 0 = Tvunget, 1 = Ikke tvunget |

*Merk: Denne innstilling er kun synlig når **Objekt tvangsstyring status** har verdien: **Aktiv**.*

* Standardverdi

| Innstillinger | Beskrivelse | Verdi |
|---------------|--|---|
| Send | <p>Statusindikering tvangsstyring er sendt:</p> <p>Ved både aktivering og deaktivering av Tvangsstyring.</p> <p>Periodisk i henhold til justerbar varighet.</p> <p>Ved både aktivering og deaktivering av Tvangsstyring, samt periodisk iht justerbar varighet.</p> | <p>Ved status forandring*</p> <p>Syklisk</p> <p>Ved status forandring og periodisk</p> |

Merk: Denne innstilling er kun synlig når **Objekt tvangsstyring status** har verdien: **Aktiv**.

| Innstillinger | Beskrivelse | Verdi |
|----------------|---|---------------------------|
| Timer (t) | Denne innstilling bestemmer tidsintervallene mellom hver sending av Statusindikering tvangsstyring . | 0 timer: 0 til 23 t |
| Minutter (min) | | 10 minutter: 0 til 59 min |
| Sekunder (s) | | 0 sekunder: 0 til 59 s |

Merk: Den korteste mulige tidsinnstilling er 1 sekund.

Merk: Denne innstilling er kun synlig når **Send** har verdien: **Syklisk** eller **Ved status forandring og periodisk**.

| Innstillinger | Beskrivelse | Verdi |
|----------------------------|---|---|
| Status etter tvangsstyring | <p>Ved slutten av Tvangsstyring vil utgangen:</p> <p>Forbli uendret.</p> <p>Bryter til motsatt tilstand.</p> <p>Bli slått PÅ.</p> <p>Bli slått AV.</p> <p>Varierer avhengig av den valgte dimmeverdi.</p> <p>Settes tilbake til gjeldende tilstand som før Tvangsstyring.</p> <p>Svitsje til den tilstand som hadde vært naturlig dersom ingen tvangsstyring hadde skjedd, tatt hensyn til andre aktive kommunikasjonsobjekter.</p> | <p>Behold status*</p> <p>Invertere</p> <p>PÅ</p> <p>AV</p> <p>Verdi %</p> <p>Status før tvangsstyring</p> <p>Teoretisk status uten tvangsstyring</p> |

Merknad for invertering: Dersom dimmeverdien er høyere eller lik 1% vil verdien settes til 0%. Dersom dimmeverdien er lavere enn 1% vil verdien settes til 100%.

Merk: Bruken av denne parameteren avhenger av andre aktive funksjoners prioritet. Hvis en funksjon med høyere prioritet er aktiv vil denne parameteren ikke bli utført. Dersom to funksjoner med samme prioritet er aktive vil parameteren for den siste deaktiverte funksjonen bli utført.

| Innstillinger | Beskrivelse | Verdi |
|--|---|------------|
| Belysning etter Tvangsstyring (0-100%) | Denne parameteren definerer dimmeverdien på utgangen etter tvangsstyringen. | 0 ... 100* |

Merk: Denne parameteren er kun synlig når parameteren **Status når tvangsstyring opphører** har verdien: **Verdi %**.

* Standardverdi

| Innstillinger | Beskrivelse | Verdi |
|--|---|--|
| Dimme hastighet for dimmeverdi etter tvangsstyring | Denne parameter definerer tiden som brukes for å nå dimmeverdien på utgangen etter at tvangsstyringen opphører. | 0 timer: 0 til 23 t 0 minutter: 0 til 59 min 0 sekunder: 0 til 59 s |

*Merk: Denne parameteren er kun synlig når parameteren **Status når tvangsstyring opphører** har verdien: **Verdi %**.*

| Innstillinger | Beskrivelse | Verdi |
|---|---|-------------------|
| Dimmeverdi tvangsstyring (0-100%) siste verdi (101) | Under tvangsstyringen vil verdien på utgangen være satt som følger. | |
| | Til bestemt dimmeverdi. | 0 ... 100* |
| | Til dimmeverdi som var gjeldende på utgangen før slukking. | 101 |

| Innstillinger | Beskrivelse | Verdi |
|--|---|--|
| Dimme hastighet for dimmeverdi ved tvangsstyring | Denne parameter definerer tiden som brukes for å nå dimmeverdien på utgangen under tvangsstyringen. | 0 timer: 0 til 23 t 0 minutter: 0 til 59 min 0 sekunder: 0 til 59 s |

* Standardverdi

3.6.8 Timeteller

Funksjonen Timeteller gjør det mulig å beregne hvor lenge en utgang har stått i PÅ eller AV. Settpunkt tellerverdi av timer kan programmeres eller endres via et objekt.

Deltager: 1.1.1.1 3 kanaler dimmer 300W

- Utganger 1-3: Funksjonsvalg
 - U1-3: Manuell betjening
 - U1-3: Status indikasjon
- Utgang 1: Funksjonsvalg
 - U1: Timeteller
- Utgang 2: Funksjonsvalg
- Utgang 3: Funksjonsvalg
- Informasjon

| | |
|------------------------------------|------------------------------------|
| Status timeteller | Stengt |
| Timetellerretning | Økning |
| Timeteller settpunkt | 10000 |
| Telleseppunk justerbart via objeky | Inaktiv |
| Send timeteller verdi | Ved status forandring og periodisk |
| Verdi intervall (t) | 100 |
| Tid syklisk sending (t) | 1 |
| Tid syklisk sending (min) | 0 |
| Tid syklisk sending (s) | 0 |
| Send når telleseppunkt er nådd | Syklisk |
| Tid syklisk sending (t) | 1 |
| Tid syklisk sending (min) | 0 |
| Tid syklisk sending (s) | 0 |

| Innstillinger | Beskrivelse | Verdi |
|-------------------|---|-------------------------|
| Status timeteller | Timeteller virker når: Dimmeverdien er høyere enn 0. Dimmeverdien er lik 0. | Stengt* Åpnet |

| Innstillinger | Beskrivelse | Verdi |
|-------------------|--|------------------------------|
| Timetellerretning | Timetelleren teller: Oppover. Nedover. | Økning* Nedtelling |

* Standardverdi

Økning:

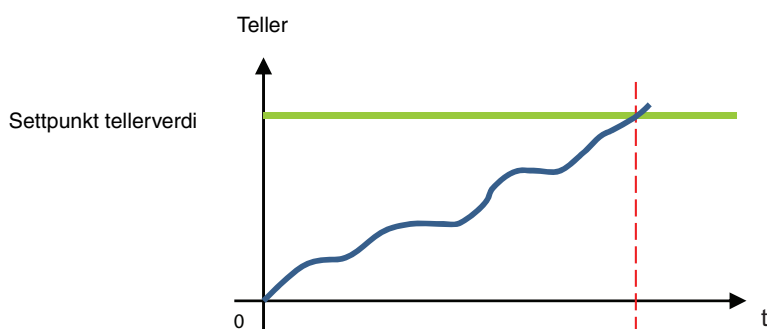

Telleren starter fra verdien 0 og øker. Når Settpunkt tellerverdi (objektet **Timeteller settpunkt**) er nådd vil objektet **Settpunkt timeteller oppnådd** bli satt til 1 og sendt på bussen.

Nedtelling:

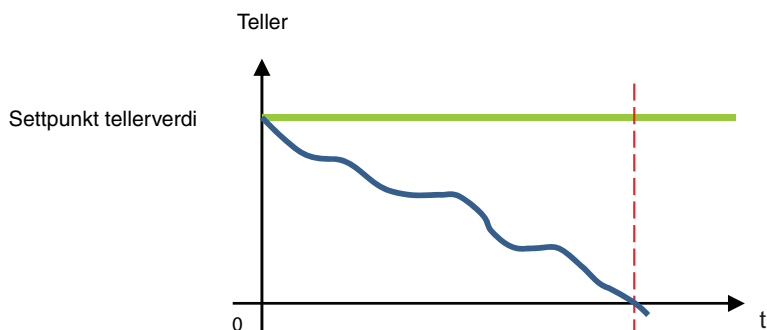

Telleren starter fra Settpunkt tellerverdi (objekt **Timeteller settpunkt**) og teller nedover. Når telleren er på 0 vil objektet **Timeteller settpunkt oppnådd** settes til 1 og bli sendt til bussen.

| Innstillinger | Beskrivelse | Verdi |
|----------------------|---|-------------------------------|
| Timeteller settpunkt | Denne innstilling definerer settpunktet for timetelleren (driftstimer). | 1 ... 10000* ... 65535 |

Dersom telleren teller oppover vil tellerens startverdi være 0 for å komme opp til settpunktet.
Dersom telleren teller nedover vil tellerens startverdi være settpunktet for å komme ned til verdien 0.

| Innstillinger | Beskrivelse | Verdi |
|---------------------------------------|---|--------------------------|
| Tellesettpunkt justerbart via objekty | Timeteller settpunkt er skjult. Timeteller settpunkt vises. Verdien kan endres av KNX bussen. | Inaktiv* Aktiv |

- Kommunikasjonsobjekter:
- [24 - Utgang 1 - Timeteller settpunkt](#) (2 byte - 7.001 DPT_16_bit_Counter)
 - [55 - Utgang 2 - Timeteller settpunkt](#) (2 byte - 7.001 DPT_16_bit_Counter)
 - [86 - Utgang 3 - Timeteller settpunkt](#) (2 byte - 7.001 DPT_16_bit_Counter)

* Standardverdi

| Innstillinger | Beskrivelse | Verdi |
|-----------------------|---|--|
| Send timeteller verdi | Timeteller settpunkt er sendt: Ved hver endring. Periodisk i henhold til justerbar varighet. Ved hver endring samt periodisk i henhold til en justerbar varighet. | Ved status forandring* Syklisk Ved status forandring og periodisk |

| Innstillinger | Beskrivelse | Verdi |
|---------------------|---|--------------------------------------|
| Verdi intervall (t) | Denne innstilling definerer intervallene (i timer) for hvor ofte objektet Timeteller settpunkt skal sende. | 1 ... 100* ... 65535 (timer) |

Merk: Hvis intervallene er 200 timer vil objektet **Timeteller settpunkt** bli sendt hver gang den har nådd 200 timer.

Merk: Denne innstilling er kun synlig når **Send timeteller verdi** har verdien: **Syklisk** eller **Ved status forandring og periodisk**.

| Innstillinger | Beskrivelse | Verdi |
|---------------------|--|--|
| Tid syklisk sending | Denne innstilling definerer tidsintervallene mellom hver sending fra Timeteller settpunkt . | 1 timer: 0 til 23 t 0 minutter: 0 til 59 min 0 sekunder: 0 til 59 s |

Merk: Den korteste mulige tidsinnstilling er 1 sekund.

Merk: Denne innstilling er kun synlig når **Send timeteller verdi** har verdien: **Syklisk** eller **Ved status forandring og periodisk**.

| Innstillinger | Beskrivelse | Verdi |
|--------------------------------|---|--|
| Send når telleseppunkt er nådd | Timeteller settpunkt oppnådd er sendt: Når Settpunkt tellerverdi er oppnådd. Periodisk i henhold til justerbar varighet. Når Settpunkt tellerverdi er oppnådd, og periodisk iht justerbar varighet. | Ved status forandring Syklisk* Ved status forandring og periodisk |

| Innstillinger | Beskrivelse | Verdi |
|---------------------|--|--|
| Tid syklisk sending | Denne innstilling bestemmer tidsintervallene mellom hver sending fra Timeteller settpunkt oppnådd . | 1 timer: 0 til 23 t 0 minutter: 0 til 59 min 0 sekunder: 0 til 59 s |

Merk: Den korteste mulige tidsinnstilling er 1 sekund.

Merk: Denne innstilling er kun synlig når **Send når settpunkt er oppnådd** har verdien: **Syklisk** eller **Ved status forandring og periodisk**.

* Standardverdi

3.6.9 Varsling

Deltager: 1.1.1 3 kanaler dimmer 300W

Utganger 1-3: Funksjonsvalg

- U1-3: Manuell betjening
- U1-3: Status indikasjon

Utgang 1: Funksjonsvalg

- U1: Varsling

Utgang 2: Funksjonsvalg

Utgang 3: Funksjonsvalg

Informasjon

| | | |
|---------------------------|-----------------------|----|
| Objekt dimmemodus | Aktiv | |
| Send | Syklisk | |
| Tid syklisk sending (t) | 0 | ▲▼ |
| Tid syklisk sending (min) | 15 | ▲▼ |
| Tid syklisk sending (s) | 0 | ▲▼ |
| Objekt overlast | Aktiv | |
| Send | Ved status forandring | |
| Objekt kortslutting | Aktiv | |
| Send | Ved status forandring | |
| Objekt overspenning | Aktiv | |
| Send | Ved status forandring | |
| Objekt overtemperatur | Aktiv | |
| Send | Ved status forandring | |
| Objekt feil last | Aktiv | |
| Send | Ved status forandring | |

3.6.9.1 Dimmemodus

| Innstillinger | Beskrivelse | Verdi |
|-------------------|--|--------------------------|
| Objekt dimmemodus | Denne parameteren gjør det mulig å frigi objektet Dimmemodus . Dette objektet blir brukt til å sende den valgte dimmemodus. | Inaktiv* Aktiv |

| Innstillinger | Beskrivelse | Verdi |
|---------------|---|--|
| Send | Objektet Dimmemodus er sendt: Under aktivering og deaktivering av Manuell betjening. Periodisk i henhold til justerbar varighet. Under aktivering og deaktivering av Manuell betjening samt periodisk i henhold til justerbar varighet. | Ved status forandring* Syklisk Ved status forandring og periodisk |

*Merk: Denne parameteren er kun synlig når parameteren **Objekt dimmemodus** har verdien: **Aktiv**.*

* Standardverdi

| Innstillinger | Beskrivelse | Verdi |
|---------------------|---|---|
| Tid syklisk sending | Denne parameteren bestemmer tidsintervallet mellom hver sending av objektet Dimmemodus . | 0 timer: 0 til 23 t 15 minutter: 0 til 59 min 0 sekunder: 0 til 59 s |

Merk: Den korteste mulige tidsinnstilling er 1 sekund.

Merk: Denne innstilling er kun synlig når **Send** har verdien: **Syklisk** eller **Ved status forandring og periodisk**.

3.6.9.2 Overlast

| Innstillinger | Beskrivelse | Verdi |
|-----------------|--|------------------------------|
| Objekt overlast | Denne parameteren gjør det mulig å frigi objektet Overlast . Dette objektet blir brukt til å varsle om en overbelastning på den aktuelle utgangen på bussen KNX. En overbelastning kan for eksempel forklares av flere lamper på utgangen som overstiger nominell effekt. | Inaktiv* Aktiv |

Kommunikasjonsobjekter: [26 - Utgang 1 - Overlast \(1 bit - 1.005 DPT_Alarm\)](#)

[57 - Utgang 2 - Overlast \(1 bit - 1.005 DPT_Alarm\)](#)

[88 - Utgang 3 - Overlast \(1 bit - 1.005 DPT_Alarm\)](#)

| Innstillinger | Beskrivelse | Verdi |
|---------------|---|--|
| Send | Objektet Overlast er sendt: Under aktivering og deaktivering av Manuell betjening. Periodisk i henhold til justerbar varighet. Under aktivering og deaktivering av Manuell betjening samt periodisk i henhold til justerbar varighet. | Ved status forandring* Syklisk Ved status forandring og periodisk |

Merk: Denne parameteren er kun synlig når **Objekt overlast** har verdien: **Aktiv**.

| Innstillinger | Beskrivelse | Verdi |
|---------------------|---|---|
| Tid syklisk sending | Denne parameteren bestemmer tidsintervallet mellom hver sending av objektet Overlast . | 0 timer: 0 til 23 t 15 minutter: 0 til 59 min 0 sekunder: 0 til 59 s |

Merk: Den korteste mulige tidsinnstilling er 1 sekund.

Merk: Denne innstilling er kun synlig når **Send** har verdien: **Syklisk** eller **Ved status forandring og periodisk**.

* Standardverdi

3.6.9.3 Kortslutning

| Innstillinger | Beskrivelse | Verdi |
|---------------------|---|--------------------------|
| Objekt kortslutning | Denne parameteren gjør det mulig å frigi objektet Kortslutning . Dette objektet blir brukt til å varsle om en kortslutning på den aktuelle utgangen på bussen KNX. | Inaktiv* Aktiv |

Kommunikasjonsobjekter:

- [27 - Utgang 1 - Kortslutning](#) (1 bit - 1.005 DPT_Alarm)
- [58 - Utgang 2 - Kortslutning](#) (1 bit - 1.005 DPT_Alarm)
- [89 - Utgang 3 - Kortslutning](#) (1 bit - 1.005 DPT_Alarm)

| Innstillinger | Beskrivelse | Verdi |
|---------------|---|--|
| Send | Objektet Kortslutning sender: Under aktivering og deaktivering av Manuell betjening. Periodisk i henhold til justerbar varighet. Under aktivering og deaktivering av Manuell betjening samt periodisk i henhold til justerbar varighet. | Ved status forandring* Syklisk Ved status forandring og periodisk |

*Merk: Denne parameteren er kun synlig når parameteren **Objekt kortslutning** har verdien: **Aktiv**.*

| Innstillinger | Beskrivelse | Verdi |
|---------------------|---|---|
| Tid syklisk sending | Denne parameteren bestemmer tidsintervallet mellom hver sending av objektet Kortslutning . | 0 timer: 0 til 23 t 15 minutter: 0 til 59 min 0 sekunder: 0 til 59 s |

Merk: Den korteste mulige tidsinnstilling er 1 sekund.

*Merk: Denne innstilling er kun synlig når **Send** har verdien: **Syklisk** eller **Ved status forandring og periodisk**.*

3.6.9.4 Overspenning

| Innstillinger | Beskrivelse | Verdi |
|---------------------|---|--------------------------|
| Objekt overspenning | Denne parameteren gjør det mulig å frigi objektet Overspenning . Dette objektet blir brukt til å varsle om en kortslutning på den aktuelle utgangen på bussen KNX. | Inaktiv* Aktiv |

Kommunikasjonsobjekter:

- [28 - Utgang 1 - Overspenning](#) (1 bit - 1.005 DPT_Alarm)
- [59 - Utgang 2 - Overspenning](#) (1 bit - 1.005 DPT_Alarm)
- [90 - Utgang 3 - Overspenning](#) (1 bit - 1.005 DPT_Alarm)

* Standardverdi

| Innstillinger | Beskrivelse | Verdi |
|---------------|---|--|
| Send | Objektet Overspenning sender: Under aktivering og deaktivering av Manuell betjening. Periodisk i henhold til justerbar varighet. Under aktivering og deaktivering av Manuell betjening samt periodisk i henhold til justerbar varighet. | Ved status forandring* Syklisk Ved status forandring og periodisk |

Merk: Denne parameteren er kun synlig når parameteren **Objekt dimmemodus** har verdien: **Aktiv**.

| Innstillinger | Beskrivelse | Verdi |
|---------------------|---|---|
| Tid syklisk sending | Denne parameteren bestemmer tidsintervallet mellom hver sending av objektet Kortslutning . | 0 timer: 0 til 23 t 15 minutter: 0 til 59 min 0 sekunder: 0 til 59 s |

Merk: Den korteste mulige tidsinnstilling er 1 sekund.

Merk: Denne innstilling er kun synlig når **Send** har verdien: **Syklisk** eller **Ved status forandring og periodisk**.

3.6.9.5 Overtemperatur

| Innstillinger | Beskrivelse | Verdi |
|-----------------------|---|--------------------------|
| Objekt overtemperatur | Denne parameteren gjør det mulig å frigi objektet Overoppheting . Dette objektet brukes til å varsle om overoppheting av den aktuelle utgangen på bussen KNX. En overoppheting kan forklares av en kobling til en belastning som forårsaker en temperaturøkning på utgangskretsen. | Inaktiv* Aktiv |

Kommunikasjonsobjekter: [29 - Utgang 1 - Overtemperatur](#) (1 bit - 1.005 DPT_Alarm)
 [60 - Utgang 2 - Overtemperatur](#) (1 bit - 1.005 DPT_Alarm)
 [91 - Utgang 3 - Overtemperatur](#) (1 bit - 1.005 DPT_Alarm)

| Innstillinger | Beskrivelse | Verdi |
|---------------|---|--|
| Send | Objektet Overtemperatur sender: Under aktivering og deaktivering av Manuell betjening. Periodisk i henhold til justerbar varighet. Under aktivering og deaktivering av Manuell betjening samt periodisk i henhold til justerbar varighet. | Ved status forandring* Syklisk Ved status forandring og periodisk |

Merk: Denne parameteren er kun synlig når **Objekt overtemperatur** har verdien: **Aktiv**.

* Standardverdi

| Innstillinger | Beskrivelse | Verdi |
|---------------------|---|---|
| Tid syklisk sending | Denne parameteren bestemmer tidsintervallet mellom hver sending av objektet Overtemperatur . | 0 timer: 0 til 23 t 15 minutter: 0 til 59 min 0 sekunder: 0 til 59 s |

Merk: Den korteste mulige tidsinnstilling er 1 sekund.

Merk: Denne innstilling er kun synlig når **Send** har verdien: **Syklisk** eller **Ved status forandring og periodisk**.

3.6.9.6 Standard last

| Innstillinger | Beskrivelse | Verdi |
|------------------|--|------------------------------|
| Objekt feil last | Denne parameter gjør det mulig å frigi objektet Standard last . Dette objektet blir brukt for å varsle om en feilbelastning på den aktuelle utgangen på bussen KNX. En belastningsfeil er en belastning på en utgang som enten mangler eller er defekt. | Inaktiv* Aktiv |

Kommunikasjonsobjekter:

- [30 - Utgang 1 - Standard last \(1 bit - 1.005 DPT_Alarm\)](#)
- [61 - Utgang 2 - Standard last \(1 bit - 1.005 DPT_Alarm\)](#)
- [92 - Utgang 3 - Standard last \(1 bit - 1.005 DPT_Alarm\)](#)

| Innstillinger | Beskrivelse | Verdi |
|---------------|--|--|
| Send | Objektet Standard last sender: Under aktivering og deaktivering av Manuell betjening. Periodisk i henhold til justerbar varighet. Under aktivering og deaktivering av Manuell betjening samt periodisk i henhold til justerbar varighet. | Ved status forandring* Syklisk Ved status forandring og periodisk |

Merk: Denne parameteren er kun synlig når **Objekt feil last** har verdien: **Aktiv**.

| Innstillinger | Beskrivelse | Verdi |
|---------------------|--|---|
| Tid syklisk sending | Denne parameteren bestemmer tidsintervallet mellom hver sending av objektet Standard last . | 0 timer: 0 til 23 t 15 minutter: 0 til 59 min 0 sekunder: 0 til 59 s |

Merk: Den korteste mulige tidsinnstilling er 1 sekund.

Merk: Denne innstilling er kun synlig når **Send** har verdien: **Syklisk** eller **Ved status forandring og periodisk**.

* Standardverdi

4. Kommunikasjonsobjekter

4.1 Kommunikasjonsobjekter

| | Nummer | Navn | Objektets funksjon | Lengde | C | R | W | T |
|--|--------|----------------|--------------------------------|--------|---|---|---|---|
| | 93 | Utganger 1-3 | Deaktiver manuell betjening | 1 bit | C | R | W | - |
| | 94 | Utganger 1-3 | Statusindik. manuell betjening | 1 bit | C | R | - | T |
| | 95 | Logikk blokk 1 | Autorisasjon | 1 bit | C | R | W | - |
| | 96 | Logikk blokk 1 | Inngang 1 | 1 bit | C | R | W | - |
| | 97 | Logikk blokk 1 | Inngang 2 | 1 bit | C | R | W | - |
| | 98 | Logikk blokk 1 | Inngang 3 | 1 bit | C | R | W | - |
| | 99 | Logikk blokk 1 | Inngang 4 | 1 bit | C | R | W | - |
| | 100 | Logikk blokk 1 | Logikk utgang | 1 bit | C | R | - | T |
| | 101 | Logikk blokk 2 | Autorisasjon | 1 bit | C | R | W | - |
| | 102 | Logikk blokk 2 | Inngang 1 | 1 bit | C | R | W | - |
| | 103 | Logikk blokk 2 | Inngang 2 | 1 bit | C | R | W | - |
| | 104 | Logikk blokk 2 | Inngang 3 | 1 bit | C | R | W | - |
| | 105 | Logikk blokk 2 | Inngang 4 | 1 bit | C | R | W | - |
| | 106 | Logikk blokk 2 | Logikk utgang | 1 bit | C | R | - | T |
| | 107 | Utganger 1-3 | Tilbakestilling ETS parametere | 1 bit | C | R | W | - |
| | 108 | Utganger 1-3 | Objekt blokkering | 1 bit | C | R | W | - |
| | 109 | Utganger 1-3 | Diagnose | 6 byte | C | R | - | T |

4.1.1 Manuell betjening

| Nr. | Navn | Objektets funksjon | Type data | Flagg |
|--|--------------|-----------------------------|--------------------------|---------|
| 93 | Utganger 1-3 | Deaktiver manuell betjening | 1 bit - 1.001 DPT_Switch | C, R, W |
| <p>Dette objektet er aktivert når innstillingene Aktivering av manuell betjening og Deaktivering av manuell betjening er aktive. Dette objektet blir brukt til å styre aktivering av Manuell betjening fra KNX bussen.</p> <p>Objektets verdi: Avhenger av innstillingen Polaritet.</p> <p>0 = Manuell betjening blok., 1 = Manual mode autotis.:</p> <ul style="list-style-type: none"> - Hvis objektet mottar verdien 1 vil Manuell betjening aktiveres. - Hvis objektet mottar verdien 0 vil Manuell betjening deaktiveres. <p>0 = Manuell betjening autoris., 1 = Manual mode blokk.:</p> <ul style="list-style-type: none"> - Hvis objektet mottar verdien 1 vil Manuell betjening deaktiveres. - Hvis objektet mottar verdien 0 vil Manuell betjening aktiveres. <p>For mer informasjon, se: Manuell betjening.</p> | | | | |

| Nr. | Navn | Objektets funksjon | Type data | Flagg |
|--|--------------|--------------------------------|-------------------------|---------|
| 94 | Utganger 1-3 | Statusindik. manuell betjening | 1 bit - 1.011 DPT_State | C, R, T |
| <p>Dette objekt er aktivert når innstillingene Aktivering av manuell betjening og Manuell betjening status er aktive. Dette objektet brukes til å sende tilstanden for Manuell betjening på enheten fra KNX bussen. Objektets verdi: Avhenger av innstillingen Polaritet. 0 = Manu. betjening aktiv., 1 = Manu. Betjen. deaktiv.:</p> <ul style="list-style-type: none"> - Hvis Manuell betjening deaktiveres vil et telegram med logisk verdi 1 bli sendt. - Hvis Manuell betjening aktiveres vil et telegram med logisk verdi 0 bli sendt. <p>0 = Manu. betjening deaktiv., 1 = Manu. betjen. aktiv.:</p> <ul style="list-style-type: none"> - Hvis Manuell betjening aktiveres vil et telegram med logisk verdi 1 bli sendt. - Hvis Manuell betjening deaktiveres vil et telegram med logisk verdi 0 bli sendt. <p>Dette objektet sender periodisk og/eller Ved status forandring. For mer informasjon, se: Manuell betjening.</p> | | | | |

4.1.2 Logikk blokk

| Nr. | Navn | Objektets funksjon | Type data | Flagg |
|---|----------------|--------------------|--------------------------|---------|
| 95 | Logikk blokk 1 | Autorisasjon | 1 bit - 1.003 DPT_Enable | C, R, W |
| <p>Dette elementet er aktivert når Logikk blokk 1 og Blokkering Logikk blokk er aktive. Dette objektet brukes til å aktivere eller deaktivere Logikk Blokk på enheten fra KNX bussen. Objektets verdi: Avhenger av innstillingen Polaritet. 0 = Blokkert, 1 = Autorisert:</p> <ul style="list-style-type: none"> - Hvis objektet mottar verdien 0 vil Logikk blokk 1 bli deaktivert. - Hvis objektet mottar verdien 1 vil Logikk blokk 1 bli aktivert. <p>0 = Autorisert, 1 = Blokkert:</p> <ul style="list-style-type: none"> - Hvis objektet mottar verdien 0 vil Logikk blokk 1 bli aktivert. - Hvis objektet mottar verdien 1 vil Logikk blokk 1 bli deaktivert. <p>Verdien av dette objektet kan bli initialisert ved oppstart av enheten. For mer informasjon, se: Logikk blokk.</p> | | | | |

| Nr. | Navn | Objektets funksjon | Type data | Flagg |
|--|----------------|--------------------|------------------------|---------|
| 96 | Logikk blokk 1 | Inngang 1 | 1 bit - 1.002 DPT_Bool | C, R, W |
| 97 | Logikk blokk 1 | Inngang 2 | 1 bit - 1.002 DPT_Bool | C, R, W |
| 98 | Logikk blokk 1 | Inngang 3 | 1 bit - 1.002 DPT_Bool | C, R, W |
| 99 | Logikk blokk 1 | Inngang 4 | 1 bit - 1.002 DPT_Bool | C, R, W |
| <p>Disse objekter er aktivert i henhold til parameterverdien Antall logiske innganger. Det kan finnes maksimalt 4. Disse objekter gjør det mulig å sette tilstanden til de logiske innganger for behandling av den logiske funksjonen. Verdien av disse objekter kan bli initialisert ved starten av enheten. For mer informasjon, se: Logikk blokk.</p> | | | | |

| Nr. | Navn | Objektets funksjon | Type data | Flagg |
|---|----------------|--------------------|------------------------|---------|
| 100 | Logikk blokk 1 | Logikk utgang | 1 bit - 1.002 DPT_Bool | C, R, T |
| <p>Dette objektet blir aktivert når Logikk blokk 1 er aktiv.</p> <p>Dette objektet blir brukt for å sende resultatet av den logiske funksjonen på bussen.</p> <p>Verdien av objektet er resultatet av en logisk OG- eller ELLER-funksjon avhengig av de logiske inngangers tilstand. Det kan finnes maksimalt 4. Dette resultatet kan også settes direkte på utgangskontaktens tilstand.</p> <p>For mer informasjon, se: Logikk blokk.</p> | | | | |

| Nr. | Navn | Objektets funksjon | Type data | Flagg |
|------------------|----------------|--------------------|--------------------------|---------|
| 101 | Logikk blokk 2 | Autorisasjon | 1 bit - 1.003 DPT_Enable | C, R, W |
| Se objekt nr. 95 | | | | |

| Nr. | Navn | Objektets funksjon | Type data | Flagg |
|------------------|----------------|--------------------|------------------------|---------|
| 102 | Logikk blokk 2 | Inngang 1 | 1 bit - 1.002 DPT_Bool | C, R, W |
| 103 | Logikk blokk 2 | Inngang 2 | 1 bit - 1.002 DPT_Bool | C, R, W |
| 104 | Logikk blokk 2 | Inngang 3 | 1 bit - 1.002 DPT_Bool | C, R, W |
| 105 | Logikk blokk 2 | Inngang 4 | 1 bit - 1.002 DPT_Bool | C, R, W |
| Se objekt nr. 96 | | | | |

| Nr. | Navn | Objektets funksjon | Type data | Flagg |
|-------------------|----------------|--------------------|------------------------|---------|
| 106 | Logikk blokk 2 | Logikk utgang | 1 bit - 1.002 DPT_Bool | C, R, T |
| Se objekt nr. 100 | | | | |

4.1.3 Enhetens egenskaper

| Nr. | Navn | Objektets funksjon | Type data | Flagg |
|---|--------------|--------------------------------|-------------------------|---------|
| 107 | Utganger 1-3 | Tilbakestilling ETS parametere | 1 bit - 1.015 DPT_Reset | C, R, W |
| <p>Dette objektet blir aktivert når Objekt tilbakestill ETS parametere (scener, timer, settpunkt) er aktiv.</p> <p>Dette objektet brukes til å erstatte når som helst gjeldende parameterverdier med parameterverdiene ETS.</p> <p>Hvis objektet mottar verdien 1 vil utgangens tilstand for scenen, varigheten og settpunkter for alle timere som ble sendt ved siste nedlasting bli gjenopprettet.</p> <p>For mer informasjon, se: Gjenoppretting av parameterverdier ETS.</p> | | | | |

| Nr. | Navn | Objektets funksjon | Type data | Flagg |
|---|--------------|--------------------|--------------------------|---------|
| 108 | Utganger 1-3 | Objekt blokkering | 1 bit - 1.001 DPT_Switch | C, R, W |
| <p>Dette objektet er aktivert når Objekt LED enhet AV er aktiv.</p> <p>Denne funksjonen brukes til å redusere enhetens totale energiforbruk. Den gjør det mulig å slå av LED på enhetens front.</p> <p>Objektets verdi: Avhenger av innstillingen Polaritet.</p> <p>0 = Status indikasjon, 1 = Alltid AV:</p> <ul style="list-style-type: none"> - Hvis objektet mottar verdien 0 vil LED være aktiv. - Hvis objektet mottar verdien 1 vil LED være deaktivert. <p>0 = Alltid AV, 1 = Status indikasjon:</p> <ul style="list-style-type: none"> - Hvis objektet mottar verdien 0 vil LED være deaktivert. - Hvis objektet mottar verdien 1 vil LED være aktiv. <p>For mer informasjon, se: LED-visning.</p> | | | | |

4.1.4 Diagnose

| Nr. | Navn | Objektets funksjon | Type data | Flagg | | | | | | | | | | | | | | |
|---|--------------------|--------------------|-------------------|----------|-------------|---------|---|---|---|---|--------|------|--------------------|--------------|------------------|----------|--|--|
| 109 | Utganger 1-3 | Diagnose | 6 byte - Specific | C, R, T | | | | | | | | | | | | | | |
| <p>Dette objektet er aktivert når Objekt produktdiagnose er aktiv.</p> <p>Dette objektet blir brukt til å rapportere eventuelle feil på produkt og program. Den kan også sende bryterens posisjon på produktets front og nummer på utgangen som det er feil på.</p> <table border="1" data-bbox="142 981 1445 1070"> <tr> <td>Antall byte</td> <td>6 (MSB)</td> <td>5</td> <td>4</td> <td>3</td> <td>2</td> <td>1(LSB)</td> </tr> <tr> <td>Bruk</td> <td>Bryterens posisjon</td> <td>Type program</td> <td>Utgangens nummer</td> <td colspan="3">Feilkode</td> </tr> </table> <p>Dette objektet sender periodisk og/eller Ved status forandring.</p> <p>For mer informasjon, se: Diagnose.</p> | | | | | Antall byte | 6 (MSB) | 5 | 4 | 3 | 2 | 1(LSB) | Bruk | Bryterens posisjon | Type program | Utgangens nummer | Feilkode | | |
| Antall byte | 6 (MSB) | 5 | 4 | 3 | 2 | 1(LSB) | | | | | | | | | | | | |
| Bruk | Bryterens posisjon | Type program | Utgangens nummer | Feilkode | | | | | | | | | | | | | | |

4.2 Kommunikasjonsobjekter per utgang

| | Nummer | Navn | Objektets funksjon | Lengde | C | R | W | T |
|--|--------|----------|--------------------------------|--------|---|---|---|---|
| | 0 | Utgang 1 | PÅ/AV | 1 bit | C | R | W | - |
| | 1 | Utgang 1 | Dimming | 1 bit | C | R | W | - |
| | 2 | Utgang 1 | Dimmeverdi | 1 byte | C | R | W | - |
| | 3 | Utgang 1 | Lagre last | 1 bit | C | R | W | - |
| | 4 | Utgang 1 | Standard memorering | 1 bit | C | R | - | T |
| | 5 | Utgang 1 | Veksle mellom timer PÅ/AV | 1 bit | C | R | W | - |
| | 6 | Utgang 1 | Tidsbegrenset bryter | 1 bit | C | R | W | - |
| | 7 | Utgang 1 | Statusindikering PÅ/AV | 1 bit | C | R | - | T |
| | 8 | Utgang 1 | Statusindikering dimmeverdi | 1 byte | C | R | - | T |
| | 9 | Utgang 1 | Timer | 1 bit | C | R | W | - |
| | 10 | Utgang 1 | Varighet timer | 3 byte | C | R | W | - |
| | 11 | Utgang 1 | Scene | 1 byte | C | R | W | - |
| | 12 | Utgang 1 | Forhåndsinnstilling 1 | 1 bit | C | R | W | - |
| | 13 | Utgang 1 | Forhåndsinnstilling 2 | 1 bit | C | R | W | - |
| | 14 | Utgang 1 | Forhåndsinstil. 1 autorisasjon | 1 bit | C | R | W | - |
| | 15 | Utgang 1 | Forhåndsinstil. 2 autorisasjon | 1 bit | C | R | W | - |
| | 16 | Utgang 1 | Blokkering 1 | 1 bit | C | R | W | - |
| | 17 | Utgang 1 | Blokkering 2 | 1 bit | C | R | W | - |
| | 18 | Utgang 1 | Statusindikering blokkering | 1 bit | C | R | - | T |
| | 19 | Utgang 1 | Tvangsstyring | 2 bit | C | R | W | - |
| | 20 | Utgang 1 | Statusindikering tvangsstyring | 1 bit | C | R | - | T |
| | 21 | Utgang 1 | Timeteller verdi | 2 byte | C | R | - | T |
| | 22 | Utgang 1 | Reset timeteller verdi | 1 bit | C | R | W | - |
| | 23 | Utgang 1 | Timeteller settpunkt nådd | 1 bit | C | R | - | T |
| | 24 | Utgang 1 | Timeteller settpunkt | 2 byte | C | R | W | - |
| | 25 | Utgang 1 | Dimmemodus | 1 bit | C | R | - | T |
| | 26 | Utgang 1 | Overlast | 1 bit | C | R | - | T |
| | 27 | Utgang 1 | Kortslutning | 1 bit | C | R | - | T |
| | 28 | Utgang 1 | Overspenning | 1 bit | C | R | - | T |
| | 29 | Utgang 1 | Overtemperatur | 1 bit | C | R | - | T |
| | 30 | Utgang 1 | Standard last | 1 bit | C | R | - | T |

| | Nummer | Navn | Objektets funksjon | Lengde | C | R | W | T |
|--|--------|----------|--------------------------------|--------|---|---|---|---|
| | 31 | Utgang 2 | PÅ/AV | 1 bit | C | R | W | - |
| | 32 | Utgang 2 | Dimming | 1 bit | C | R | W | - |
| | 33 | Utgang 2 | Dimmeverdi | 1 byte | C | R | W | - |
| | 34 | Utgang 2 | Lagre last | 1 bit | C | R | W | - |
| | 35 | Utgang 2 | Standard memorering | 1 bit | C | R | - | T |
| | 36 | Utgang 2 | Veksle mellom timer PÅ/AV | 1 bit | C | R | W | - |
| | 37 | Utgang 2 | Tidsbegrenset bryter | 1 bit | C | R | W | - |
| | 38 | Utgang 2 | Statusindikering PÅ/AV | 1 bit | C | R | - | T |
| | 39 | Utgang 2 | Statusindikering dimmeverdi | 1 byte | C | R | - | T |
| | 40 | Utgang 2 | Timer | 1 bit | C | R | W | - |
| | 41 | Utgang 2 | Varighet timer | 3 byte | C | R | W | - |
| | 42 | Utgang 2 | Scene | 1 byte | C | R | W | - |
| | 43 | Utgang 2 | Forhåndsinnstilling 1 | 1 bit | C | R | W | - |
| | 44 | Utgang 2 | Forhåndsinnstilling 2 | 1 bit | C | R | W | - |
| | 45 | Utgang 2 | Forhåndsinstil. 1 autorisasjon | 1 bit | C | R | W | - |
| | 46 | Utgang 2 | Forhåndsinstil. 2 autorisasjon | 1 bit | C | R | W | - |
| | 47 | Utgang 2 | Blokkering 1 | 1 bit | C | R | W | - |
| | 48 | Utgang 2 | Blokkering 2 | 1 bit | C | R | W | - |
| | 49 | Utgang 2 | Statusindikering blokkering | 1 bit | C | R | - | T |
| | 50 | Utgang 2 | Tvangsstyring | 2 bit | C | R | W | - |
| | 51 | Utgang 2 | Statusindikering tvangsstyring | 1 bit | C | R | - | T |
| | 52 | Utgang 2 | Timeteller verdi | 2 byte | C | R | - | T |
| | 53 | Utgang 2 | Reset timeteller verdi | 1 bit | C | R | W | - |
| | 54 | Utgang 2 | Timeteller settpunkt nådd | 1 bit | C | R | - | T |
| | 55 | Utgang 2 | Timeteller settpunkt | 2 byte | C | R | W | - |
| | 56 | Utgang 2 | Dimmemodus | 1 bit | C | R | - | T |
| | 57 | Utgang 2 | Overlast | 1 bit | C | R | - | T |
| | 58 | Utgang 2 | Kortslutning | 1 bit | C | R | - | T |
| | 59 | Utgang 2 | Overspenning | 1 bit | C | R | - | T |
| | 60 | Utgang 2 | Overtemperatur | 1 bit | C | R | - | T |
| | 61 | Utgang 2 | Standard last | 1 bit | C | R | - | T |

| | Nummer | Navn | Objektets funksjon | Lengde | C | R | W | T |
|--|--------|----------|--------------------------------|--------|---|---|---|---|
| | 62 | Utgang 3 | PÅ/AV | 1 bit | C | R | W | - |
| | 63 | Utgang 3 | Dimming | 1 bit | C | R | W | - |
| | 64 | Utgang 3 | Dimmeverdi | 1 byte | C | R | W | - |
| | 65 | Utgang 3 | Lagre last | 1 bit | C | R | W | - |
| | 66 | Utgang 3 | Standard memorering | 1 bit | C | R | - | T |
| | 67 | Utgang 3 | Veksle mellom timer PÅ/AV | 1 bit | C | R | W | - |
| | 68 | Utgang 3 | Tidsbegrenset bryter | 1 bit | C | R | W | - |
| | 69 | Utgang 3 | Statusindikering PÅ/AV | 1 bit | C | R | - | T |
| | 70 | Utgang 3 | Statusindikering dimmeverdi | 1 byte | C | R | - | T |
| | 71 | Utgang 3 | Timer | 1 bit | C | R | W | - |
| | 72 | Utgang 3 | Varighet timer | 3 byte | C | R | W | - |
| | 73 | Utgang 3 | Scene | 1 byte | C | R | W | - |
| | 74 | Utgang 3 | Forhåndsinnstilling 1 | 1 bit | C | R | W | - |
| | 75 | Utgang 3 | Forhåndsinnstilling 2 | 1 bit | C | R | W | - |
| | 76 | Utgang 3 | Forhåndsinstil. 1 autorisasjon | 1 bit | C | R | W | - |
| | 77 | Utgang 3 | Forhåndsinstil. 2 autorisasjon | 1 bit | C | R | W | - |
| | 78 | Utgang 3 | Blokkering 1 | 1 bit | C | R | W | - |
| | 79 | Utgang 3 | Blokkering 2 | 1 bit | C | R | W | - |
| | 80 | Utgang 3 | Statusindikering blokkering | 1 bit | C | R | - | T |
| | 81 | Utgang 3 | Tvangsstyring | 2 bit | C | R | W | - |
| | 82 | Utgang 3 | Statusindikering tvangsstyring | 1 bit | C | R | - | T |
| | 83 | Utgang 3 | Timeteller verdi | 2 byte | C | R | - | T |
| | 84 | Utgang 3 | Reset timeteller verdi | 1 bit | C | R | W | - |
| | 85 | Utgang 3 | Timeteller settpunkt nådd | 1 bit | C | R | - | T |
| | 86 | Utgang 3 | Timeteller settpunkt | 2 byte | C | R | W | - |
| | 87 | Utgang 3 | Dimmemodus | 1 bit | C | R | - | T |
| | 88 | Utgang 3 | Overlast | 1 bit | C | R | - | T |
| | 89 | Utgang 3 | Kortslutning | 1 bit | C | R | - | T |
| | 90 | Utgang 3 | Overspenning | 1 bit | C | R | - | T |
| | 91 | Utgang 3 | Overtemperatur | 1 bit | C | R | - | T |
| | 92 | Utgang 3 | Standard last | 1 bit | C | R | - | T |

4.2.1 PÅ/AV

| Nr. | Navn | Objektets funksjon | Type data | Flagg |
|-----------|----------|--------------------|--------------------------|---------|
| 0, 31, 62 | Utgang x | PÅ/AV | 1 bit - 1.001 DPT_Switch | C, R, W |

Dette objektet er alltid aktivt. Det vil svitsje utgangskontakten i henhold til verdien sendt fra KNX bussen.
Objektets verdi: Avhenger av verdien på **Utgangskontakten**.

Normalt stengt:

- Ved mottak av en AV-kommando er relé på utgangen åpen.
- Ved mottak av en PÅ-kommando er relé på utgangen stengt.

Normalt åpen:

- Ved mottak av en AV-kommando er relé på utgangen stengt.
- Ved mottak av en PÅ-kommando er relé på utgangen åpen.

For mer informasjon, se: [Definisjon](#).

4.2.2 Dimming

| Nr. | Navn | Objektets funksjon | Type data | Flagg |
|-----------|----------|--------------------|--|---------|
| 1, 32, 63 | Utgang x | Dimming | 4 bit - 3.007 DPT_DPT_Control_Dimming | C, R, W |

Dette objektet er alltid aktivt. De tillater den relative dimmingen av utgangen i henhold til verdien som er sendt på bussen KNX.
Utgangssignalet varierer i henhold til den mottatte verdien med format 4 bit.

Objektets verdi:

| | | | |
|----|--------|----|----|
| b3 | b2 | b1 | b0 |
| C | Nivåer | | |

| Datafelt | Beskrivelse | Koding |
|----------|--|--|
| C | Økning eller redusering av belysningsstyrken | 0: Minke 1: Øke |
| Nivåer | Lysnivå fra 0% til 100% delt inn i nivåer | 0: Stopp 1: 100% 2: 50% 3: 25% 4: 12% 5: 6% 6: 3% 7: 1% |

For mer informasjon, se: [Definisjon](#).

| Nr. | Navn | Objektets funksjon | Type data | Flagg |
|---|----------|--------------------|----------------------------|---------|
| 2, 33, 64 | Utgang x | Dimmeverdi | 1 byte - 5.001 DPT_Scaling | C, R, W |
| <p>Disse objekter er alltid aktiverte. De tillater den absolutte dimmingen av utgangen i forhold til verdien sendt på bussen KNX. Utgangssignalet varierer i henhold til verdien som er mottatt i formatet 1 byte som tilsvarer i % til dimmeverdien som skal oppnås.</p> <p>Objektets verdi: 0 til 255: 0 = 0%, 255 = 100% Oppløsning: 0.4% cirka</p> <p>For mer informasjon, se: Definisjon.</p> | | | | |

4.2.3 Lagre last

| Nr. | Navn | Objektets funksjon | Type data | Flagg |
|--|----------|--------------------|--------------------------|---------|
| 3, 34, 65 | Utgang x | Lagre last | 1 bit - 1.003 DPT_Enable | C, R, W |
| <p>Dette objektet er alltid aktivt. Det gjør at du kan starte læringsprosessen basert på verdien som sendes på bussen KNX. Denne prosessen tar ca 30 s og virker inn på belysningsstyrken.</p> <p>Etter opplæringsprosessen vil støystyrke vise maks styrke og blinke en gang for å fortelle at opplæringen er utført. Hvis objektet mottar verdien 1 vil læringsprosessen starte.</p> <p>For mer informasjon, se: Definisjon.</p> | | | | |

| Nr. | Navn | Objektets funksjon | Type data | Flagg |
|--|----------|---------------------|-------------------------|---------|
| 4, 35, 66 | Utgang x | Standard memorering | 1 bit - 1.005 DPT_Alarm | C, R, T |
| <p>Dette objektet er alltid aktivt. Det brukes til å varsle om at læringsprosessen har sviktet.</p> <p>Dersom belastningen ikke er gjenkjent vil enhetens dimmemodus ved slutten av læringsprosessen automatisk blitt satt tilbake til fabrikkinnstilling.</p> <p>Hvis læringsprosessen for belastningen mislyktes vil et telegram med en logisk verdi 1 bli sendt til objektet.</p> <p>For mer informasjon, se: Definisjon.</p> | | | | |

4.2.4 Timer PÅ/AV

| Nr. | Navn | Objektets funksjon | Type data | Flagg |
|---|----------|---------------------------|--------------------------|---------|
| 5, 36, 67 | Utgang x | Veksle mellom timer PÅ/AV | 1 bit - 1.001 DPT_Switch | C, R, W |
| <p>Dette objektet er aktivt når Veksle mellom timer/bryter på objekt PÅ/AV er aktiv.</p> <p>Dette objektet gjør det mulig å bytte mellom bryter- og timermodus ved samme trykknapp.</p> <ul style="list-style-type: none"> - Hvis objektet Veksle mellom timer PÅ/AV mottar verdien 1 er funksjonen Vippebryter aktivert. Svitsjingen av utgangen vil gjøres på standard måte via objekt PÅ/AV. - Hvis objektet Veksle mellom timer PÅ/AV mottar verdien 0 er funksjonen Timer aktivert. <ul style="list-style-type: none"> - Hvis objektet PÅ/AV mottar verdien 1 vil utgangen svitsje til PÅ. Etter at den konfigurerte tiden på Timeren har utløpt vil utgangen automatisk bytte til AV. - Hvis objektet PÅ/AV mottar verdien 0 vil utgangen svitsje til AV. <p><i>Eksempel: Bruke en Funksjon PÅ/AV under dagen og en funksjon med Tidsbegrenset bryter på natten. Dagtid blir knappen brukt som en AV/PÅ-bryter. Kvelds- og nattertid blir knappen brukt som tidsbestemt timer for automatisk slukking av lyset.</i></p> <p>For mer informasjon, se: Timer PÅ/AV.</p> | | | | |

| Nr. | Navn | Objektets funksjon | Type data | Flagg |
|---|----------|-----------------------------|--------------------------|---------|
| 6, 37, 68, 98, 130, 162 | Utgang x | Objekt Tidsbegrenset bryter | 1 bit - 1.001 DPT_Switch | C, R, W |
| <p>Dette objektet er aktivt når Ytterlige tidsbegrensing PÅ/AV er aktiv.</p> <p>Dette objektet kombinerer bryter- og tidsstyringsfunksjon.</p> <ul style="list-style-type: none"> - Hvis objektet mottar verdien 1 vil utgangen settes til PÅ i en tidsregulert varighet. Ved utgått tid settes utgang til AV. - Hvis objektet mottar verdien 0 vil utgangen settes til AV. <p><i>Merk: Funksjonen Tidsbegrenset bryter brukes vanligvis ved belysning av kjellere, loft og haller.</i></p> <p>For mer informasjon, se: Timer PÅ/AV.</p> | | | | |

4.2.5 Statusindikering

| Nr. | Navn | Objektets funksjon | Type data | Flagg |
|---|----------|------------------------|--------------------------|---------|
| 7, 38, 69 | Utgang x | Statusindikering PÅ/AV | 1 bit - 1.001 DPT_Switch | C, R, T |
| <p>Dette objektet er aktivert når Statusindikering PÅ/AV er aktiv.</p> <p>Dette objektet gjør det mulig å sende utgangens tilstand på enheten fra KNX bussen.</p> <p>Objektets verdi: Avhenger av innstillingen Polaritet.</p> <p>0 = På, 1 = Av</p> <ul style="list-style-type: none"> - Hvis releet på utgangen er åpen vil et telegram med verdien 1 bli sendt på KNX bussen. - Hvis releet på utgangen er stengt vil et telegram med verdien 0 bli sendt på KNX bussen. <p>0 = Av, 1 = På</p> <ul style="list-style-type: none"> - Hvis releet på utgangen er åpen vil et telegram med verdien 0 bli sendt på KNX bussen. - Hvis releet på utgangen er stengt vil et telegram med verdien 1 bli sendt på KNX bussen. <p>Dette objektet sender periodisk og/eller Ved status forandring.</p> <p>For mer informasjon, se: Statusindikering.</p> | | | | |

| Nr. | Navn | Objektets funksjon | Type data | Flagg |
|---|----------|-----------------------------|----------------------------|---------|
| 8, 39, 70 | Utgang x | Statusindikering dimmeverdi | 1 byte - 5.001 DPT_Scaling | C, R, T |
| <p>Dette objektet er aktivert når parameteren Statusindikering dimmeverdi er aktiv.</p> <p>Dette objektet blir brukt til å sende utgangens dimmeverdi på bussen KNX.</p> <p>Objektets verdi: 0 til 255: 0 = 0%, 255 = 100%</p> <p>For mer informasjon, se: Statusindikering.</p> | | | | |

4.2.6 Timer

| Nr. | Navn | Objektets funksjon | Type data | Flagg |
|---|----------|--------------------|--------------------------|---------|
| 9, 40, 71 | Utgang x | Timer | 1 bit - 1.001 DPT_Switch | C, R, W |
| <p>Dette objektet er aktivt når Timer er aktiv.</p> <p>Dette objektet tillater aktivering av enhetens Timer fra KNX bussen.</p> <p>Objektets verdi:</p> <ul style="list-style-type: none"> - Ved mottak av en stigende verdi (0 til 1) på enheten vil utgangen svitsje for en justerbar tid. - Ved mottak av en fallende verdi (1 til 0) på enheten vil utgangen beholde sin tilstand. <p><i>Merk: Avhengig av innstillingen kan varigheten av timeren avbrytes ved et langt trykk på trykknappen som styrer timeren.</i></p> <p><i>Merk: Ved mottak av en startkommando mens timeren kjører vil tidsberegningen starte på nytt, avhengig av konfigurasjonen.</i></p> <p>For mer informasjon, se: Timer.</p> | | | | |

| Nr. | Navn | Objektets funksjon | Type data | Flagg |
|------------|----------|--------------------|-------------------------------|---------|
| 10, 41, 72 | Utgang x | Varighet timer | 3 byte - 10.001 DPT_TimeOfDay | C, R, W |

Dette objektet er aktivt når **Varighet timer justerbar gjennom objekt** er aktiv.
 Dette objektet gjør det mulig å justere timerens varighet. Slik kan timerens varighet bli justert for en viss tid på døgnet.

| Byte 3 (MSB) | | | | | | Byte 2 | | | | | | Byte 1 (LSB) | | | | | | | | | | | |
|--------------|---|---|-------|---|---|--------|---|----------|---|---|---|--------------|---|----------|---|---|---|---|---|---|---|---|---|
| | | | Timer | | | | | Minutter | | | | | | Sekunder | | | | | | | | | |
| 0 | 0 | 0 | H | H | H | H | H | 0 | 0 | M | M | M | M | M | M | 0 | 0 | S | S | S | S | S | S |

| Felt | Koding | Verdi | Enhet |
|----------|--------|------------------|----------|
| Timer | Binært | 0 til 23 (5 bit) | Timer |
| Minutter | Binært | 0 til 59 (6 bit) | Minutter |
| Sekunder | Binært | 0 til 59 (6 bit) | Sekunder |

For mer informasjon, se: [Timer](#).

4.2.7 Scene

| Nr. | Navn | Objektets funksjon | Type data | Flagg |
|------------|----------|--------------------|---------------------------------|---------|
| 11, 42, 73 | Utgang x | Scene | 1 byte - 17.001 DPT_SceneNumber | C, R, W |

Dette objektet er aktivt når **Scene** er aktiv.
 Dette objektet kan kalle fram og lagre en scene.
 Herunder finner du detaljer på objektets format.

| 7 | 6 | 5 | 4 | 3 | 2 | 1 | 0 |
|--------------|---|-------------|---|--------------|---|---|---|
| Registrering | | Ikke i bruk | | Scene nummer | | | |

Bit 7: 0: Scene er kalt / 1: Scenen er lagret.
 Bit 6: Ikke i bruk.
 Bit 5 til Bit 0: Scenennummer fra 0 (scene 1) til 63 (scene 64).

For mer informasjon, se: [Scene](#).

4.2.8 Forhåndsinnstilling

| Nr. | Navn | Objektets funksjon | Type data | Flagg |
|---|----------|-----------------------|----------------------------|---------|
| 12, 43, 74 | Utgang x | Forhåndsinnstilling 1 | 1 bit - 1.022 DPT_Scene_AB | C, R, W |
| <p>Dette objektet er aktivert når Forhåndsinnstilling har verdien Aktiv med forhåndsinnstilling 1 eller Aktiv med forhåndsinnstilling 2.</p> <p>Dette objektet tillater å sette flere utganger til en forhåndsinnstilt tilstand.</p> <p>Objektets verdi:</p> <ul style="list-style-type: none"> - Hvis objektet mottar verdien 0 vil verdiene fra Forhåndsinnstilling 1 = 0 iversettes. - Hvis objektet mottar verdien 1 vil verdiene fra Forhåndsinnstilling 1 = 1 iversettes. <p>For mer informasjon, se: Forhåndsinnstilling.</p> | | | | |

| Nr. | Navn | Objektets funksjon | Type data | Flagg |
|---|----------|-----------------------|----------------------------|---------|
| 13, 44, 75 | Utgang x | Forhåndsinnstilling 2 | 1 bit - 1.022 DPT_Scene_AB | C, R, W |
| <p>Dette objektet er aktivert når Forhåndsinnstilling har verdien Aktiv med 2 objekter forhåndsinnstilling.</p> <p>Se objekt nr. 12</p> | | | | |

| Nr. | Navn | Objektets funksjon | Type data | Flagg |
|---|----------|--------------------------------|--------------------------|---------|
| 14, 45, 76 | Utgang x | Forhåndsinstil. 1 autorisasjon | 1 bit - 1.003 DPT_Enable | C, R, W |
| <p>Dette objektet er aktivert når Objekt forhåndsinnstilt autorisasjon er aktiv.</p> <p>Dette objektet tillater å aktivere eller deaktivere enhetens funksjon Forhåndsinnstilling 1 fra KNX bussen.</p> <p>Objektets verdi: Avhenger av Polaritet for forhåndsinnstilling 1.</p> <p>0 = Blokkert, 1 = Autorisert:</p> <ul style="list-style-type: none"> - Hvis objektet mottar verdien 0 vil funksjonen Forhåndsinnstilling 1 bli deaktivert. - Hvis objektet mottar verdien 1 vil funksjonen Forhåndsinnstilling 1 bli aktivert. <p>0 = Autorisert, 1 = Blokkert:</p> <ul style="list-style-type: none"> - Hvis objektet mottar verdien 0 vil funksjonen Forhåndsinnstilling 1 bli aktivert. - Hvis objektet mottar verdien 1 vil funksjonen Forhåndsinnstilling 1 bli deaktivert. <p>For mer informasjon, se: Forhåndsinnstilling.</p> | | | | |

| Nr. | Navn | Objektets funksjon | Type data | Flagg |
|---------------------------|----------|--------------------------------|--------------------------|---------|
| 10, 42, 74, 106, 138, 170 | Utgang x | Forhåndsinstil. 2 autorisasjon | 1 bit - 1.003 DPT_Enable | C, R, W |
| <p>Se objekt nr. 14</p> | | | | |

4.2.9 Blokkering

| Nr. | Navn | Objektets funksjon | Type data | Flagg |
|---|----------|--------------------|--------------------------|---------|
| 16, 47, 78 | Utgang x | Blokkering 1 | 1 bit - 1.003 DPT_Enable | C, R, W |
| <p>Dette objektet aktiveres når parametret Blokkering har verdien Aktiv med 1 blokkeringsobjekt eller Aktiv med 2 blokkeringsobjekter.</p> <p>Dette objektet kan beordre aktivering av blokkering fra KNX bussen.</p> <p>Objektets verdi: Avhenger av Polaritet blokkering 1.</p> <p>0 = Blokkering aktivert, 1 = Blokkering deaktivert:</p> <ul style="list-style-type: none"> - Hvis objektet mottar verdien 0 vil funksjonen Blokkering bli aktivert. - Hvis objektet mottar verdien 1 vil funksjonen Blokkering bli deaktivert. <p>0 = Blokkering deaktivert, 1 = Blokkering aktivert:</p> <ul style="list-style-type: none"> - Hvis objektet mottar verdien 0 vil funksjonen Blokkering bli deaktivert. - Hvis objektet mottar verdien 1 vil funksjonen Blokkering bli aktivert. <p>For mer informasjon, se: Blokkering.</p> | | | | |

| Nr. | Navn | Objektets funksjon | Type data | Flagg |
|--|----------|--------------------|--------------------------|---------|
| 17, 48, 79 | Utgang x | Blokkering 2 | 1 bit - 1.003 DPT_Enable | C, R, W |
| <p>Dette objektet er aktivert når Blokkering har verdien Aktiv med 2 blokkeringsobjekter.</p> <p>Se objekt nr. 16.</p> | | | | |

| Nr. | Navn | Objektets funksjon | Type data | Flagg |
|---|----------|-----------------------------|-------------------------|---------|
| 18, 49, 80 | Utgang x | Statusindikering blokkering | 1 bit - 1.011 DPT_State | C, R, T |
| <p>Dette objektet er aktivert når Objekt sperre status er aktiv.</p> <p>Dette objektet tillater å sende tilstanden for Blokkering fra KNX bussen.</p> <p>Objektets verdi: Avhenger av innstillingen Polaritet.</p> <p>0 = Blokkering deaktivert, 1 = Blokkering aktivert:</p> <ul style="list-style-type: none"> - Hvis funksjonen Blokkering er deaktivert vil et telegram med verdien 0 bli sendt fra KNX bussen. - Hvis funksjonen Blokkering er aktivert vil et telegram med verdien 1 bli sendt fra KNX bussen. <p>0 = Blokkering aktivert, 1 = Blokkering deaktivert:</p> <ul style="list-style-type: none"> - Hvis funksjonen Blokkering er aktivert vil et telegram med verdien 0 bli sendt fra KNX bussen. - Hvis funksjonen Blokkering er deaktivert vil et telegram med verdien 1 bli sendt fra KNX bussen. <p>Dette objektet sender periodisk og/eller Ved status forandring.</p> <p>For mer informasjon, se: Blokkering.</p> | | | | |

4.2.10 Tvangsstyring

| Nr. | Navn | Objektets funksjon | Type data | Flagg |
|------------|----------|--------------------|--------------------------------|---------|
| 19, 50, 81 | Utgang x | Tvangsstyring | 2 bit - 2.002 DPT_Bool_Control | C, R, W |

Dette objektet er aktivert når **Tvangsstyring** er aktiv.
Utgangens tilstand er direkte bestemt av dette objekt.
Herunder finner du detaljer på objektets format.

| Telegrammer mottatt på objektet Tvangsstyring | | Utgangens tilstand |
|---|-------|------------------------|
| Bit 1 | Bit 2 | |
| 0 | 0 | Slutt på Tvangsstyring |
| 0 | 1 | Slutt på Tvangsstyring |
| 1 | 0 | Tvangsstyring AV |
| 1 | 1 | Tvangsstyring PÅ |

Første bit fra dette objekt (bit 0) bestemmer tilstanden på utgangen som skal tvinges. Andre bit aktiverer eller deaktiverer Tvangsstyring-funksjonen.

For mer informasjon, se: [Tvangsstyring](#).

| Nr. | Navn | Objektets funksjon | Type data | Flagg |
|------------|----------|--------------------------------|-------------------------|---------|
| 20, 51, 82 | Utgang x | Statusindikering tvangsstyring | 1 bit - 1.011 DPT_State | C, R, T |

Dette objekt er aktivert når **Objekt tvangsstyring status** er aktiv.
Dette objekt tillater å sende tilstanden for enhetens Tvangsstyring fra KNX bussen.
Objektets verdi: Avhenger av innstillingen **Polaritet**.

0 = Ikke tvang, 1 = Tvang:

- Hvis funksjonen Tvangsstyring er deaktivert vil et telegram med verdien 0 bli sendt.
- Hvis funksjonen Tvangsstyring er aktivert vil et telegram med verdien 1 bli sendt.

0 = Tvang, 1 = Ikke tvang:

- Hvis funksjonen Tvangsstyring er aktivert vil et telegram med verdien 0 bli sendt.
- Hvis funksjonen Tvangsstyring er deaktivert vil et telegram med verdien 1 bli sendt.

Dette objektet sender periodisk og/eller Ved status forandring.

For mer informasjon, se: [Tvangsstyring](#).

4.2.11 Timeteller

| Nr. | Navn | Objektets funksjon | Type data | Flagg |
|------------|----------|--------------------|--------------------------------------|---------|
| 21, 52, 83 | Utgang x | Timeteller verdi | 2 byte - 7.001 DPT_16_bit_Counter | C, R, T |

Dette objektet er aktivert når **Timeteller** er aktiv.
 Dette objektet tillater å sende enhetens driftstimer fra KNX bussen.
 Tellerverdien er lagret dersom det er brudd på KNX bussen. Verdien er sendt når bussen er tilbake eller etter en ETS nedlasting.
 Objektets verdi: 0 til 65535 timer.

Dette objektet sender periodisk og/eller Ved status forandring.
 For mer informasjon, se: [Timeteller](#).

| Nr. | Navn | Objektets funksjon | Type data | Flagg |
|------------|----------|------------------------|-------------------------|---------|
| 22, 53, 84 | Utgang x | Reset timeteller verdi | 1 bit - 1.015 DPT_Reset | C, R, W |

Dette objektet er aktivert når **Timeteller** er aktiv.
 Dette objektet tilbakestiller tellerverdien av driftstimer.
 Objektets verdi:
 - Hvis objektet mottar verdien 0 vil teller ikke bli satt igang.
 - Hvis objektet mottar verdien 1 vil teller bli satt igang.

For mer informasjon, se: [Timeteller](#).

| Nr. | Navn | Objektets funksjon | Type data | Flagg |
|------------|----------|---------------------------|------------------------|---------|
| 23, 54, 85 | Utgang x | Timeteller settpunkt nådd | 1 bit - 1.002 DPT_Bool | C, R, T |

Dette objektet er aktivert når **Timeteller** er aktiv.
 Dette objektet varsler at timetelleren har nådd Settpunkt tellerverdi.
 - Teller oppover: Teller = Settpunkt tellerverdi.
 - Teller nedover: Teller = 0.

Objektets verdi: Hvis Settpunkt tellerverdi er nådd vil et telegram med verdien 1 bli sendt fra KNX bussen.
 Tellerverdien er lagret dersom det er brudd på KNX bussen. Verdien er sendt når bussen er tilbake eller etter en ETS nedlasting.

Dette objektet sender periodisk og/eller Ved status forandring.
 For mer informasjon, se: [Timeteller](#).

| Nr. | Navn | Objektets funksjon | Type data | Flagg |
|------------|----------|-----------------------|--------------------------------------|---------|
| 24, 55, 86 | Utgang x | Settpunkt tellerverdi | 2 byte - 7.001 DPT_16_bit_Counter | C, R, W |

Dette objektet er aktivert når **Tellesettpunkt justerbart via objekt** er aktiv. Dette objektet tillater å sette Settpunkt tellerverdi for driftstilleren fra KNX bussen.
 Objektets verdi: 0 til 65535 timer.

Dette objektet sender periodisk og/eller Ved status forandring.
 For mer informasjon, se: [Timeteller](#).

4.2.12 Varsling

| Nr. | Navn | Objektets funksjon | Type data | Flagg |
|---|----------|--------------------|-------------------------|---------|
| 26, 57, 88 | Utgang x | Overlast | 1 bit - 1.005 DPT_Alarm | C, R, T |
| <p>Dette objektet er aktivert når parametrene Overlast er aktiv.</p> <p>Dette objektet blir brukt til å varsle om en overbelastning på den aktuelle utgangen på bussen KNX. En overbelastning kan for eksempel forklares av flere lamper på utgangen som overstiger nominell effekt.</p> <p>Objektets verdi: Dersom en overbelastning på den aktuelle utgangen blir oppdaget vil et telegram med en logisk verdi 1 bli sendt til objektet.</p> <p>Dette objektet sender periodisk og/eller Ved status forandring. For mer informasjon, se: Varsling.</p> | | | | |

| Nr. | Navn | Objektets funksjon | Type data | Flagg |
|--|----------|--------------------|-------------------------|---------|
| 27, 58, 89 | Utgang x | Kortslutning | 1 bit - 1.005 DPT_Alarm | C, R, T |
| <p>Dette objektet er aktivert når Kortslutning er aktiv.</p> <p>Dette objektet blir brukt til å varsle om en kortslutning på den aktuelle utgangen på bussen KNX.</p> <p>Objektets verdi: Hvis en kortslutning på den aktuelle utgangen blir oppdaget vil et telegram med en logisk verdi 1 bli sendt til objektet.</p> <p>Dette objektet sender periodisk og/eller Ved status forandring. For mer informasjon, se: Varsling.</p> | | | | |

| Nr. | Navn | Objektets funksjon | Type data | Flagg |
|---|----------|--------------------|-------------------------|---------|
| 28, 59, 90 | Utgang x | Overspenning | 1 bit - 1.005 DPT_Alarm | C, R, T |
| <p>Dette objektet er aktivert når parameteren Overspenning er aktiv.</p> <p>Dette objektet blir brukt til å varsle om en overspenning på den aktuelle utgangen på bussen KNX.</p> <p>Objektets verdi: Hvis en overspenning på den aktuelle utgangen blir oppdaget vil et telegram med en logisk verdi 1 sende på objektet.</p> <p>Dette objektet sender periodisk og/eller Ved status forandring. For mer informasjon, se: Varsling.</p> | | | | |

| Nr. | Navn | Objektets funksjon | Type data | Flagg |
|--|----------|--------------------|-------------------------|---------|
| 29, 60, 91 | Utgang x | Overtemperatur | 1 bit - 1.005 DPT_Alarm | C, R, T |
| <p>Dette objektet er aktivert når parametrene Overtemperatur er aktive.</p> <p>Dette objektet brukes til å varsle om overoppheting av den aktuelle utgangen på bussen KNX. En overoppheting kan forklares av en kobling til en belastning som forårsaker en temperaturøkning på utgangskretsen.</p> <p>Objektets verdi: Dersom en overbelastning på den aktuelle utgangen blir oppdaget vil et telegram med en logisk verdi 1 bli sendt til objektet.</p> <p>Dette objektet sender periodisk og/eller Ved status forandring. For mer informasjon, se: Varsling.</p> | | | | |

| Nr. | Navn | Objektets funksjon | Type data | Flagg |
|---|----------|--------------------|-------------------------|---------|
| 30, 61, 92 | Utgang x | Standard last | 1 bit - 1.005 DPT_Alarm | C, R, T |
| <p>Dette objektet er aktivert når parametrene Standard last er aktiv.</p> <p>Dette objektet blir brukt for å varsle om en feilbelastning på den aktuelle utgangen på bussen KNX. En belastningsfeil er en belastning på en utgang som enten mangler eller er defekt.</p> <p>Objektets verdi: Hvis en feilbelastning på den aktuelle utgangen blir oppdaget vil et telegram med en logisk verdi 1 sendes til objektet.</p> <p>Dette objektet sender periodisk og/eller Ved status forandring.</p> <p>For mer informasjon, se: Varsling.</p> | | | | |

5. Vedlegg

5.1 Teknisk spesifikasjon

5.1.1 TYA661A/B

| | |
|---------------------------|--|
| Systemspenning | 30 V DC TBTS 230 V ~ 50/60 Hz |
| Bus ledning forbruk | 2,3 mA |
| Tomgangsforbruk nettstrøm | 350 mW |
| Varmeavgivelse | 4 W (TYA661A) 7,5 W (TYA661B) |
| Bredde | 4 x 17,5 mm |
| Grad av beskyttelse | IP 30 |
| Driftstemperatur | -5 °C → + 45 °C |
| Lagringstemperatur | - 25 °C → + 70 °C |
| Tilkobling |  0,75 mm ² → 2,5 mm ² |
| Installasjonsmodus | DIN-skinne |
| Driftshøyde over havet | < 2000 m |
| Forurensingsgrad | 2 |
| Overspenning | 4 kV |
| Beskyttelsesindekser | IP 20 (boks) / IP30 (boks under beskyttelse) |
| IK | 04 |
| Overspenningskategori | III |
| Norm | EN 60669-2-1, EN 50491-3, EN 50428 |

| Belastning | TYA661A | TYA661B |
|---|------------------------|--------------------------|
| Glødelamper eller halogen 230 V. | 300 W | 600 W |
| LVH lavvolt halogen (12 V eller 24 V) via konvensjonell jernkjernetrafo tilpasset dimmingen. Trafoen må belastes med minimum 75 % av merkelasten. | 300 VA | 600 VA |
| LVH lavvolt (12 V eller 24 V) via elektronisk trafo. | 300 W | 600 W |
| Dimbare fluokompakte lamper | 60 W | 120 W |
| Dimbare LED-lamper | 60 W (8 LED-lamper) | 120 W (10 LED-lamper) |

5.1.2 TYA663A

| | |
|-----------------------|--|
| Systemspenning | 30 V DC |
| | 230 V ~ 50/60 Hz |
| Bus ledning forbruk | 2,3 mA |
| Egetforbruk uten last | 600 mW |
| Varmeavgivelse | 8,9 W |
| Bredde | 6 x 17,5 mm |
| Grad av beskyttelse | IP20/ IP30 overtrekk på plass |
| Driftstemperatur | -5 °C → + 45 °C |
| Lagringstemperatur | -20 °C → + 70 °C |
| Normer | EN 60669-1, EN 60669-2-1, EN 60950 |
| Tilkobling | 0,75 mm ² → 2,5 mm ² |

| Belastning | | | | |
|---|----------|--|--|---|
| Glødelamper eller halogen 230 V. | | 1x 900 W - - | 1x 600 W 1x 300 W - | 1x 300 W 1x 300 W 1x 300 W |
| LVH lavvoltage halogen (12 V eller 24 V) via konvensjonell jernkjerne trafo tilpasset dimmingen. Trafoen må belastes med minimum 75 % av merkelasten. | | 1x 900 W - - | 1x 600 W 1x 300 W - | 1x 300 W 1x 300 W 1x 300 W |
| LVH lavvoltage (12 V eller 24 V) via elektronisk trafo. | | 1x 900 W - - | 1x 600 W 1x 300 W - | 1x 300 W 1x 300 W 1x 300 W |
| Dimbare kompakte lysstoffør | | 1x 210 W - - | 1x 120 W 1x 60 W - | 1x 60 W 1x 60 W 1x 60 W |
| Dimbare LED-lamper | | 210 W - - (15 lamper/ lamper) | 1x 120 W 1x 60 W - (8 og 15 lamporna) | 1x 60 W 1x 60 W 1x 60 W 8 lamper/ utganger |

5.1.3 TYA664A

| | |
|---|---|
| Forsyningsspenning over nett | 230 V AC, + 10 % .. - 15 % 240 V AC, + 6 % .. - 6% |
| Forsyningsspenning KNX/EIB | DC 21...32 V TBTS |
| Strømforbruk KNX/EIB | 2,3 mA |
| Forbruk uten belastning | 600 mW |
| Driftshøyde max. | 2000 m. |
| Forurensningsgrad | 2 |
| Tapseffekt per utgang | 2 W |
| Støtspenning | 4 kV |
| Kapslingsgrad | IP 20 |
| Kapslingsgrad hus under frontplaten | IP30 |
| IK (støtbeskyttelse) | 4 |
| Overspenningsklasse | III |
| Mål | 8 TE, 8 x 17,5 mm |
| Tilkoblingskapasitet | 0,75 mm ² ...2,5 mm ² |
| Driftstemperatur | -5 ...+ 45°C |
| Lagertemperatur | - 20 ...+ 70°C |
| Standarder | EN50491-3 EN60669-2-1 EN50428 |
| Tilkoblbar last per utgang | |
| 230 V gløde-, halogenlamper | 300 W |
| 12 V/24 V-halogenlamper med konvensjonell transformator | 300 VA |
| 12 V/24 V-halogenlamper med elektronisk transformator | 300 W |
| Dimmbare kompaktlysrør (CFL)/LED-lamper (maks. lamper) | 60 W (8) |

5.2 Tabell med logiske kombinasjoner

| Input 4 | Input 3 | Input 2 | Input 1 | OR | AND |
|---------|---------|---------|---------|----|-----|
| - | - | 0 | 0 | 0 | 0 |
| - | - | 0 | 1 | 1 | 0 |
| - | - | 1 | 0 | 1 | 0 |
| - | - | 1 | 1 | 1 | 1 |
| - | 0 | 0 | 0 | 0 | 0 |
| - | 0 | 0 | 1 | 1 | 0 |
| - | 0 | 1 | 0 | 1 | 0 |
| - | 0 | 1 | 1 | 1 | 0 |
| - | 1 | 0 | 0 | 1 | 0 |
| - | 1 | 0 | 1 | 1 | 0 |
| - | 1 | 1 | 0 | 1 | 0 |
| - | 1 | 1 | 1 | 1 | 1 |
| 0 | 0 | 0 | 0 | 0 | 0 |
| 0 | 0 | 0 | 1 | 1 | 0 |
| 0 | 0 | 1 | 0 | 1 | 0 |
| 0 | 0 | 1 | 1 | 1 | 0 |
| 0 | 1 | 0 | 0 | 1 | 0 |
| 0 | 1 | 0 | 1 | 1 | 0 |
| 0 | 1 | 1 | 0 | 1 | 0 |
| 0 | 1 | 1 | 1 | 1 | 0 |
| 1 | 0 | 0 | 0 | 1 | 0 |
| 1 | 0 | 0 | 1 | 1 | 0 |
| 1 | 0 | 1 | 0 | 1 | 0 |
| 1 | 0 | 1 | 1 | 1 | 0 |
| 1 | 1 | 0 | 0 | 1 | 0 |
| 1 | 1 | 0 | 1 | 1 | 0 |
| 1 | 1 | 1 | 0 | 1 | 0 |
| 1 | 1 | 1 | 1 | 1 | 1 |

5.3 Nøkkelfunksjoner

| Produkt | TYA661 | TYA663 | TYA664 |
|-----------------------------|--------|--------|--------|
| Maks. antall gruppeadresser | 254 | 254 | 254 |
| Maks. antall koblinger | 255 | 255 | 255 |
| Objekter | 48 | 109 | 141 |

© Hager Systemer AS
Caspar Storms vei 16
0664 Oslo
Norge / Norway
Telefon: +47 952 93 373
web: www.hager.no