

(S)

Rumstermostat

(N)

Romtermostat

6T 6093.a

tebis **KNX / EIB**

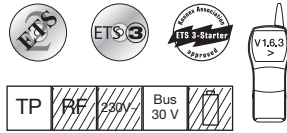

Bruksanvisning

(S)

Funktionsprincip

Termostaten kan användas för att reglera rumtemperaturen i t.ex. bostäder eller kontor. Termostaten använder s.k. PID-reglering. Detta ger möjlighet till funktioner så som relering av två värmenivåer (komfort+extra värme) samt reglering av värme och kyla. Termostaten kan endast användas i torra miljöer.

Konfiguration

- TX 100 V1.6.3 eller högre: detaljerad beskrivning finns i instruktionen som medföljer konfiguratorn vid leverans
- ETS : Applikation TL 320A, databasen och beskrivningen finns tillgängliga hos tillverkaren.

Termostatsens beskrivning

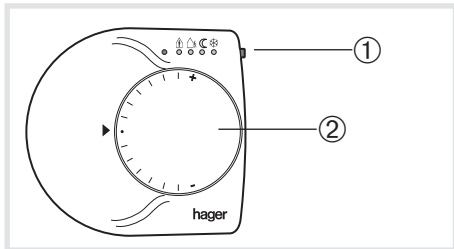

① Driftlägesomkopplare.

- ⬆ Komfortläge
- ⬆ Ekoläge
- ⌚ Nattsänkning
- ❄ Frostskydd

Indikering:

- röd = värme
- blå = luftkonditionering
- släckt = önskad temperatur är uppnådd.

② Temperaturinställningsvred.

Montering

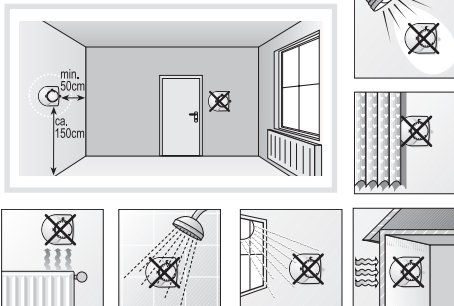

Montering

Anslutning - Montering

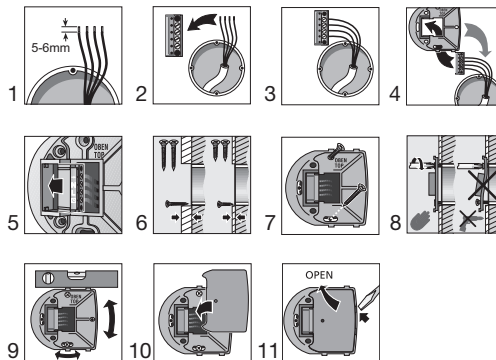

Termostatsens montering:

1. Drag försiktigt ut vredet.

2. Med hjälp av en liten skruvmejsel, vrid låsanordningen i läge " OPEN " .

3. Placera termostaten på sockeln så att klackarna sitter rätt, skjut den sedan försiktigt åt vänster.

4. Vrid låsanordningen i läge " CLOSE " .

5. Montera vredet.

Demontering

Demontering av termostaten

1. Drag försiktigt ut vredet.

2. Med hjälp av en liten skruvmejsel, vrid låsanordningen i läge " OPEN " .

3. Tryck termostaten försiktigt åt höger och drag ut den ur sockeln.

Demontering av sockeln

1. Med hjälp av en platt skruvmejsel, tryck på springorna till höger om sockeln och tag bort skyddet.

2. Skruva loss sockeln och vänd på den.

3. Med hjälp av en skruvmejsel av lämplig storlek, lossa anslutningarna och tag ut ledningarna..

Temperaturinställning

Temperaturinställningsknapp för att ändra börvärdet inom en intervall av $\pm 2^{\circ}\text{C}$ (grundinställning).

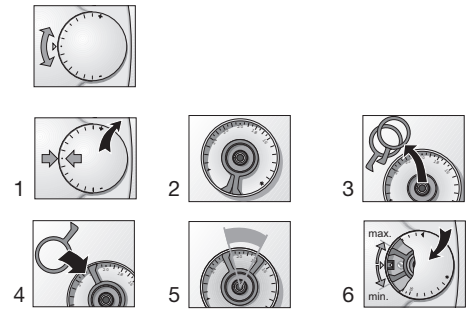

Anslutningar

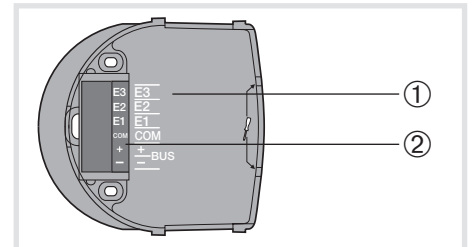

- ① De externa ingångarnas funktion: Ingångarna tjänar som gränssnitt mellan potentialfria kontakter och bussen EIB/KNX. På så sätt kan exempelvis tryckknappar, omkopplare eller vanliga automatikdon göras kommunicerande. Produkternas exakta funktioner beror på konfigurationen och parameterinställningen.
- ② Anslut busskabeln: röd + / svart - (observera polariteten).

Fysisk adressering

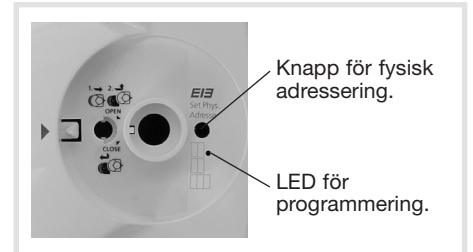

Tekniska egenskaper

- Strömförsörjning: bus KNX/EIB 30V DC TBTS
- Strömförbrukning: < 10 mA
- Drifttemperatur: 0 °C → +45 °C
- Lagertemperatur: -20 °C → +60 °C
- Kapslingklass: IP21

⚠ - Apparaten får endast installeras av elmontör.
- Laktta installationsreglerna TBTS.

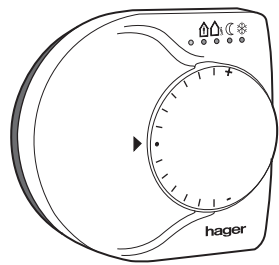

(S)

Rumstermostat

(N)

Romtermostat

6T 6093.a

tebis **KNX / EIB**

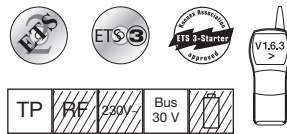

Bruksanvisning

(N)

Funksjon

KNX/EIB TX 320 romtermostat er beregnet på å kontrollere romtemperaturen i bolig- og kontorlokaler med uavbrutt PID-regulering. Den utfører funksjoner som 2-trinns varmekontroll (grunn- + tilleggstrinn) og kontroll av varme- og kjølesystemer. Denne termostaten er kun egnet for bruk i tørre rom.

Konfigurasjon

- TX 100 V1.6.3 eller mer : detaljert beskrivelse i bruksanvisningen som leveres med programmeringsenheten.
- ETS : programversjon TL 320A. Database og beskrivelse er tilgjengelig hos produsenten.

Beskrivelse

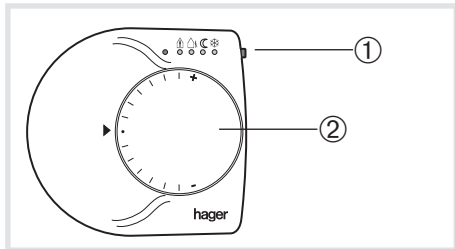

- ① Velger for funksjonsmodus eller tilstedeknapp.

- ⬆ Bekvemmelighetsmodus
- ⬆ Sparmodus
- ☾ Reduksjonsmodus (natt)
- ❄ Anti frost

LED rød/blå :
rød = varme
blå = kjøling
slukket = ønsket temperatur oppnådd.

- ② Temperaturreguleringsknapp.

Montering

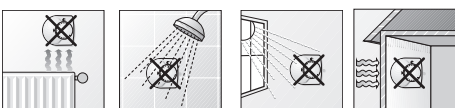
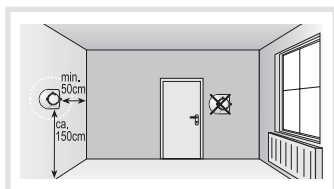

Montering

Tilkopling - Montering

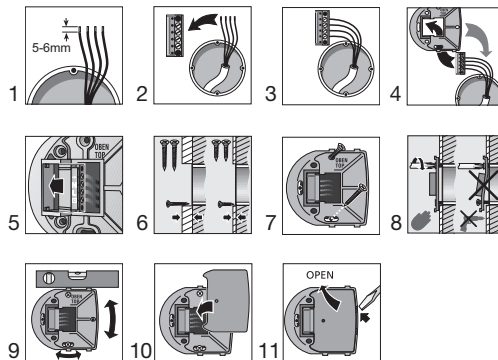

Montering av termostat:

1. Ta temperaturreguleringsknappen forsiktig av.
2. Skru låseinnretningen på " OPEN " ved hjelp av et lite skrujern.
3. Plasser termostaten på sokkelen slik at stopperene står i riktig stilling og skyv til venstre (hold termostaten i aksen).

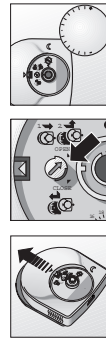

4. Skru låseinnretningen på " CLOSE ".

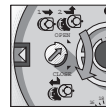

5. Sett temperaturreguleringsknappen tilbake på plass.

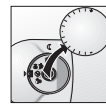

Demontering

Demontering av termostaten:

1. Ta temperaturreguleringsknappen forsiktig av.
2. Skru låseinnretningen på " OPEN " ved hjelp av et lite skrujern.
3. Skyv termostaten til høyre og fjern den fra sokkelen (hold termostaten i aksen).

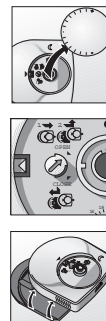

Demontering av sokkelen:

1. Trykk på sprekkene til høyre for sokkelen og fjern dekslet ved hjelp av et flatt skrujern.
2. Skru sokkelen løs og snu den.
3. Åpne klemmene og ta ledningene ut ved hjelp av et skrujern med passende størrelse.

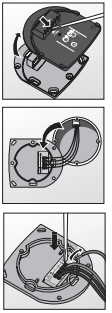

Temperaturregulering

Knapp for regulering av temperaturen for å endre den programmerte verdien, begrenset til $\pm 2^{\circ}\text{C}$ (standard).

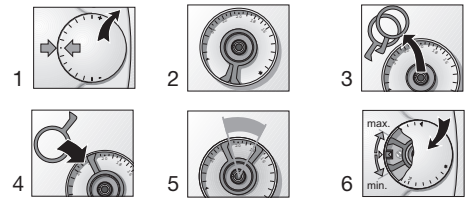
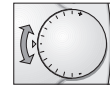

Kobling av bussen og innganger

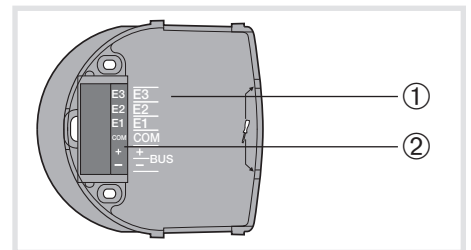

- ① Funksjonsprinsipp på eksterne innganger: Inngangene gjør det mulig å opprette tilknytning mellom kontakter uten potensial og EIB / KNX BUS-en. Trykknapper, brytere eller konvensjonelle automatiske systemer kan på den måten kommunisere. Produktenes nøyaktige funksjoner er avhengige av konfigurasjon og parametrisert programmering.
- ② Koble til busskabelen : rød + / sort - (pass på polariteten).

Fysisk adressering

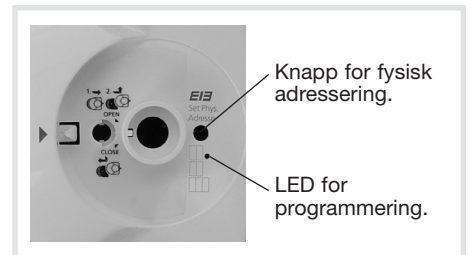

Tekniske egenskaper

- Strømforsyning: bus KNX/EIB 30V DC TBTS
- Forbruk: < 10 mA
- Driftstemperatur: 0 °C → +45 °C
- Lagringstemperatur: -20 °C → +60 °C
- Beskyttelsesklasse: IP21

- Dette apparatet skal kun installeres av godkjent elektrisk installatør.
- Overhold TBTS installasjonsregler.