

Assembly instructions  
 Montageanweisung  
 Instructions de montage  
 Montážní návod  
 Montážní návod  
 Montagevejledning  
 Instrucciones de montaje  
 Szerelési utasítás  
 Istruzioni di montaggio  
 Montasje anvisning  
 Montage instructie  
 Instruções de montagem  
 Instrukcja montażu  
 Montageanvisning  
 Asennusohjeet  
 Montaj talimatı  
 Instrukciuni de montaj  
 Инструкция по монтажу  
 οδηγία συναρμολόγησης  
 安装说明书  
 تعليمات التركيب



Danger  
 Lebensgefahr  
 Danger de mort  
 Nebezpečí  
 Nebezpečnost  
 Fare  
 Peligro  
 Életveszély  
 Pericolo di morte  
 Fare  
 Levensgevaar  
 Perigo  
 Niebezpieczeństwo  
 Varning  
 Vaara  
 Hayati Tehlike  
 Pericol  
 Опасность  
 κίνδυνος θανάτου  
 危險  
 خطر على الحياة



Installation by electricians only  
 Montage nur durch Elektrofachkräfte  
 Montage uniquement par un électricien  
 Montáž pouze osobami s elektrotechnickou kvalifikací  
 Montáž iba osobami s elektrotechnickou kvalifikáciou  
 Må kun installeres af en aut. el-installatør  
 Debe ser instalado por un profesional eléctrico  
 Csak szakképzett személy szerelheti  
 Montaggio esclusivamente ad opera di personale specializzato  
 Må monteres av autorisert installatør Gr.L  
 Montage alleen door elektromonteurs  
 Deve ser instalado por um profissional  
 Montaz tylko przez uprawnionych instalatorów  
 Får endast utföras av behörig elektriker  
 Asennus vain sähköasentajan toimesta  
 Sadece uzman kisiler monte edebilir  
 Instalare numai de catre electricieni  
 Монтаж может производить только элекрик  
 Εγκατάσταση μόνο από ηλεκτρολόγους  
 仅允许合格电气技师进行安装  
 التركيب فقط من قبل عمال كهرباء اخصاصيين



CSEZ-01/19

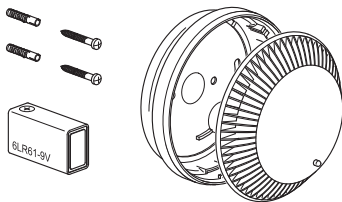

CSEZ-01/20



9VDC

6LR61, 4022 9V  
 CP-V9J 9V, U9VL-J,  
 GPCR-V9, U9VL-J-P

IP43

	T=-25°C - +70°C
	T=-10°C - +60°C
	Max. 60m <sup>2</sup> , Max. h=6m

DSB 235-0241  
 0786-CPD-20305

A:

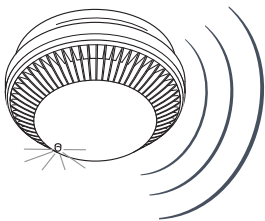

B:

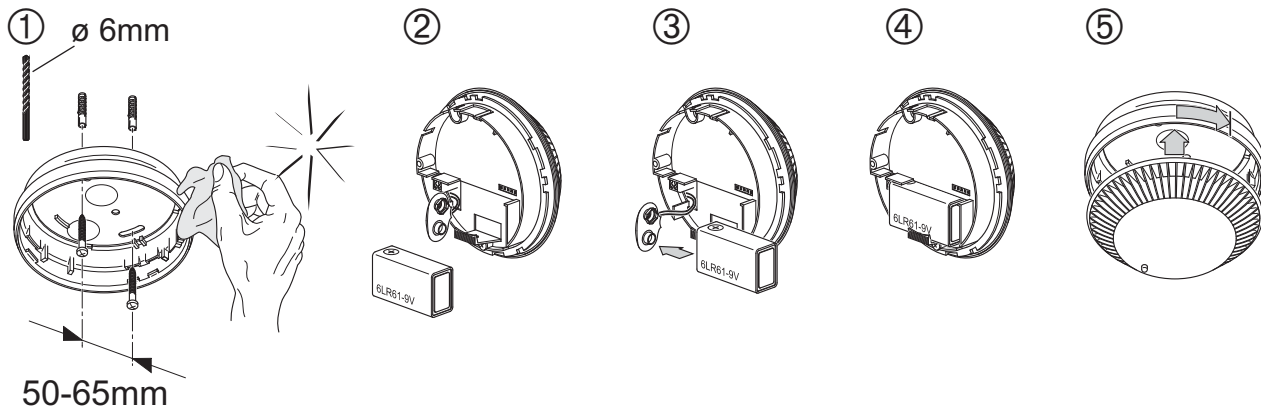
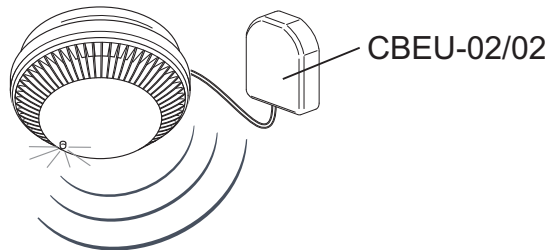

⑥ A:

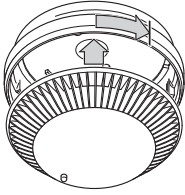

⑥ B:

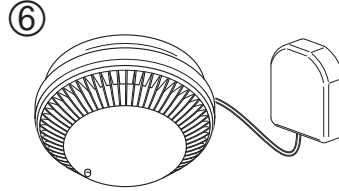
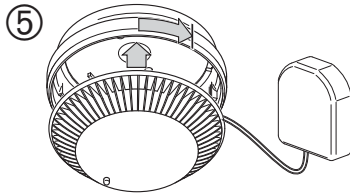
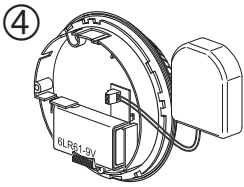
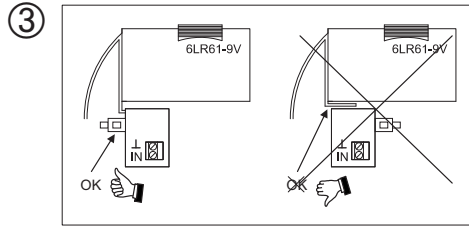
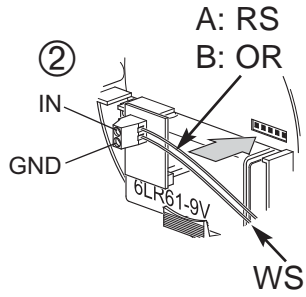
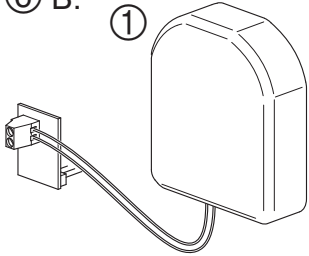



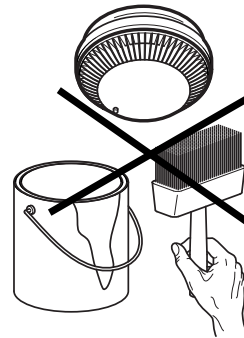
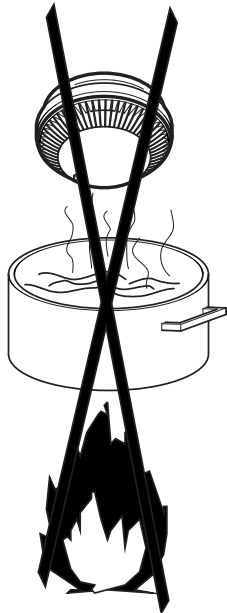
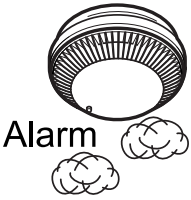

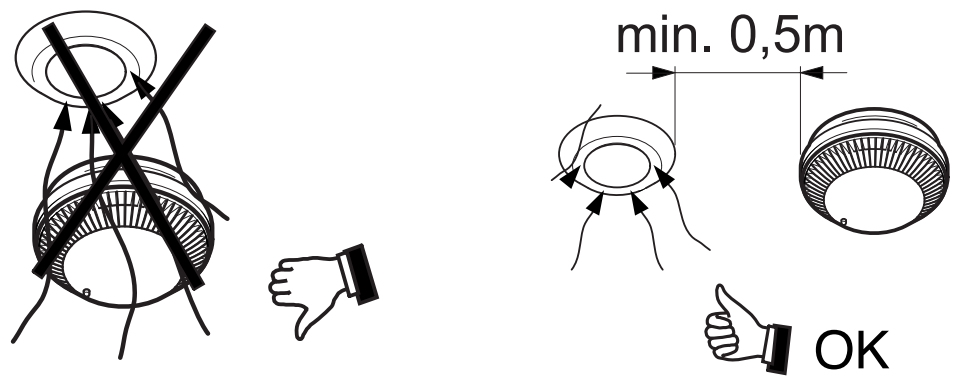
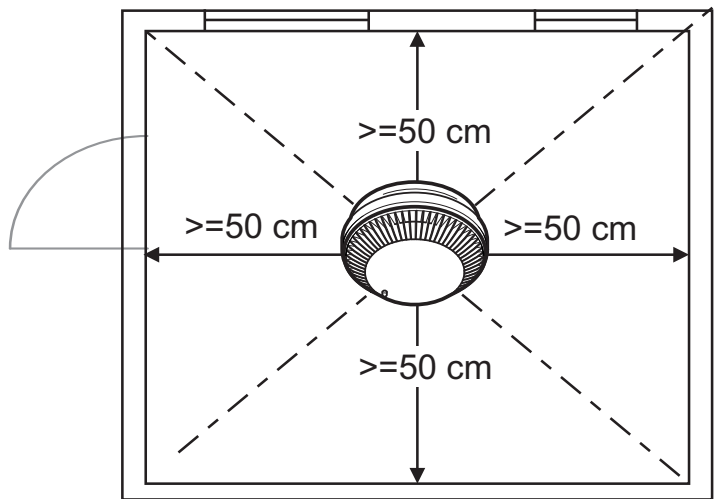
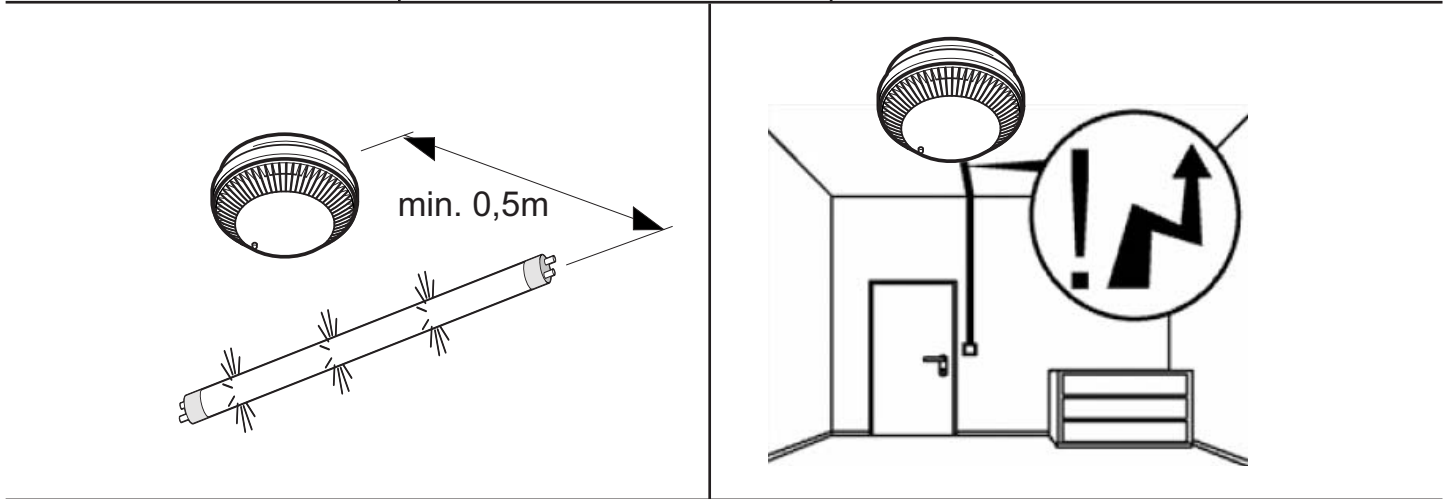
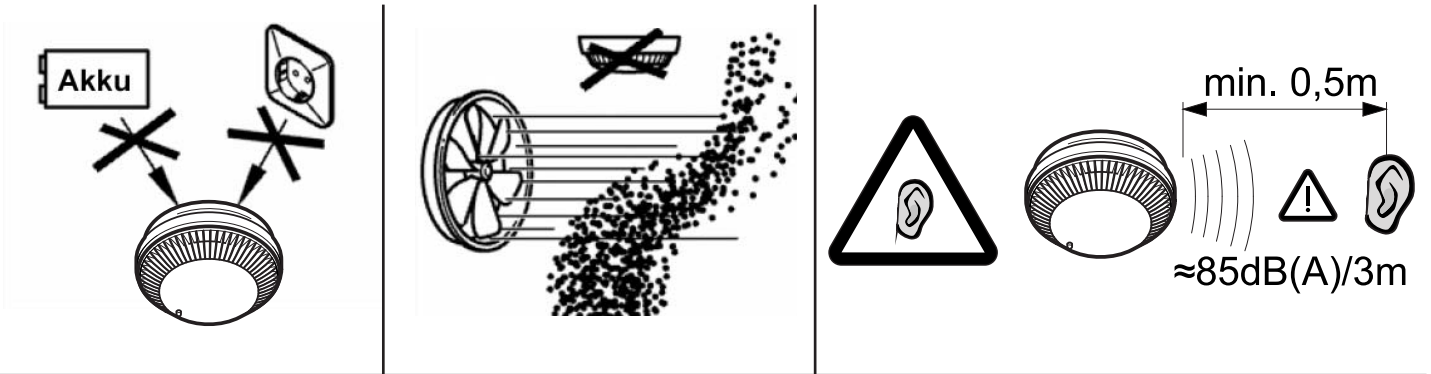
Mode M2!!!

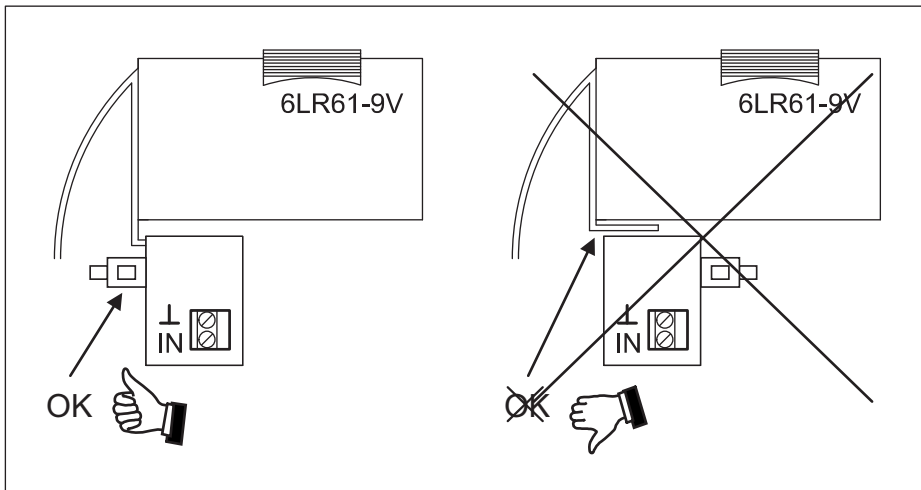
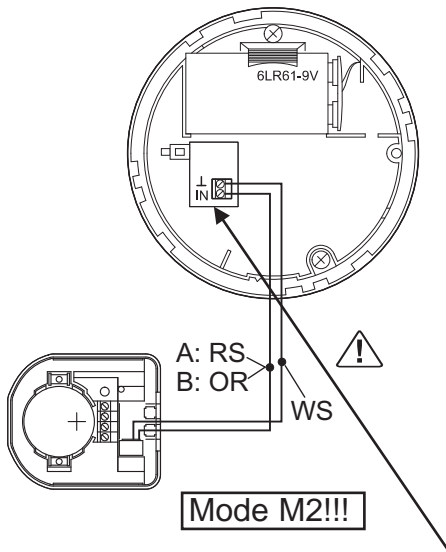
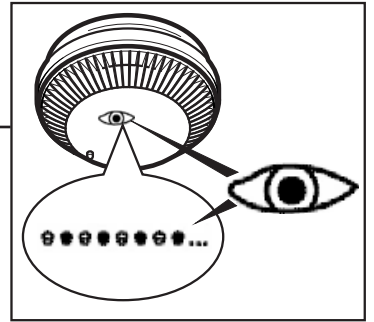
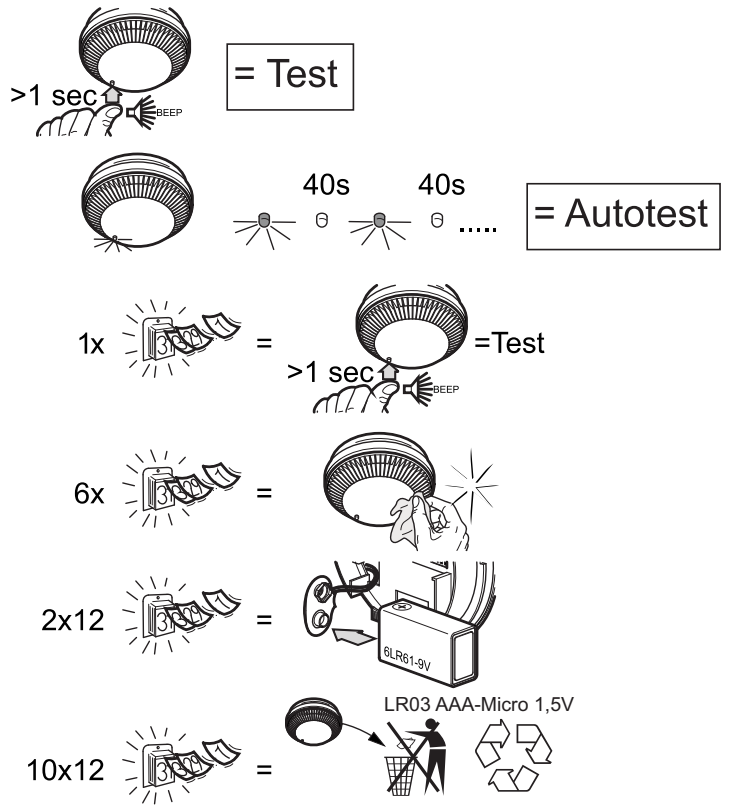
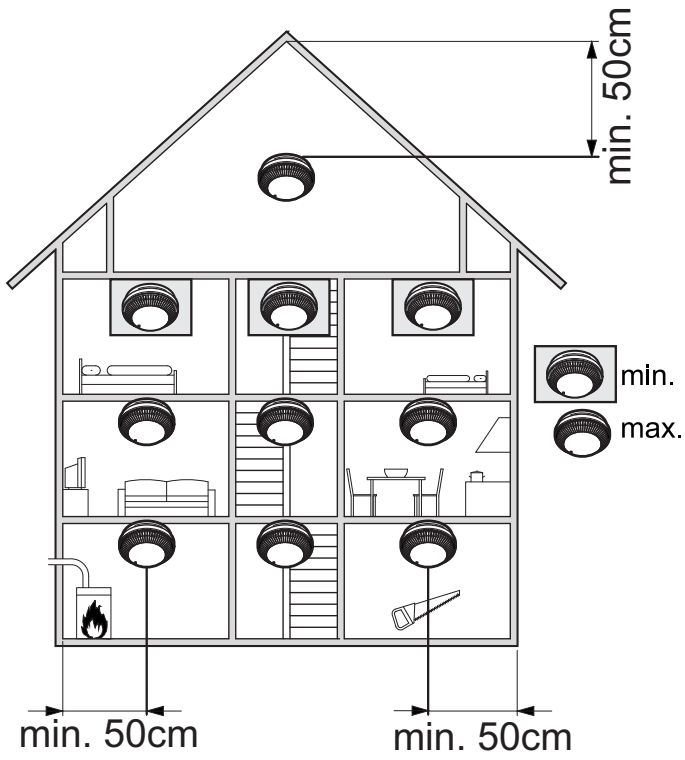

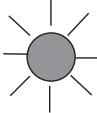
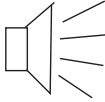
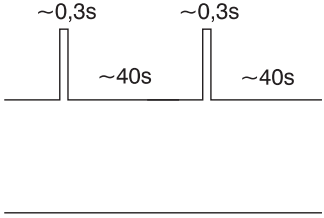
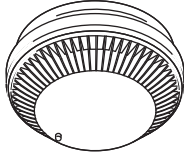

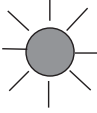
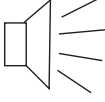
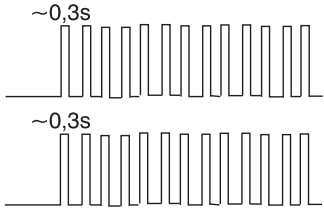
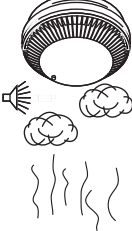
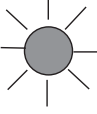
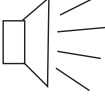
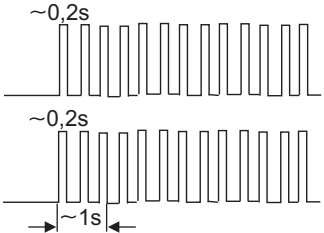
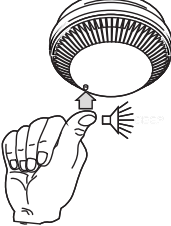
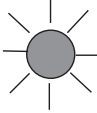
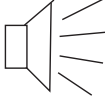
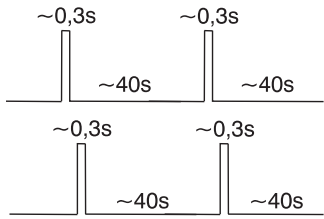
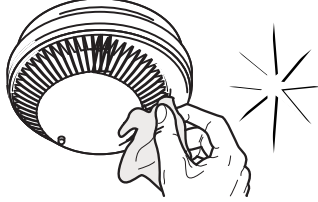
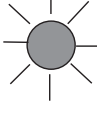
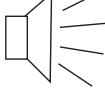
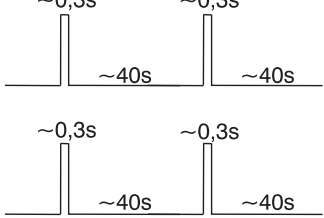
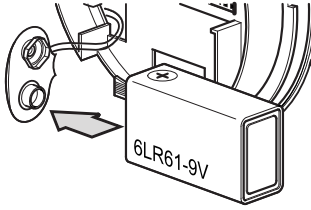
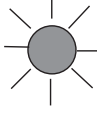
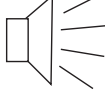
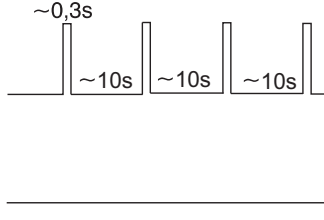
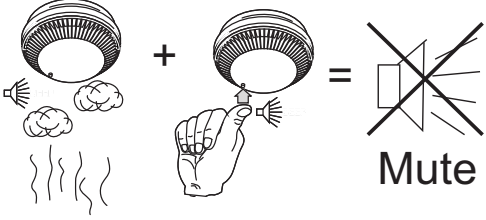
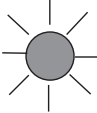
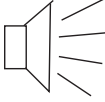
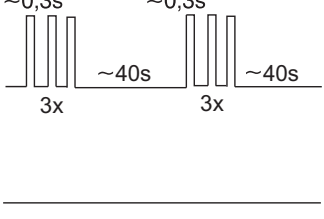

 LED  Beep		  <b>OK</b>
 LED  Beep		 <b>ALARM</b>
 LED  Beep		 <b>TEST</b>
 LED  Beep		
 LED  Beep		
 LED  Beep		 <b>Mute</b>
 LED  Beep		 <b>Alarm+Memory</b> <b>(1 Alarm / 24h)</b>



## Kort omtale av detektor

- Batteridrevet røykdetektor som bruker lysspredningsprinsippet
- Gir sikker røykdeteksjon
- Reduserer falske alarmer på grunn av høyverdig målekammer
- Fremragende driftssikkerhet gjennom intelligent analyse av målekammersignalet
- Omfattende automatisk selvtest av all elektronikk
- Kraftig alarmsignal på mer enn 85 dB(A) ved brantilløp
- Driftstemperatur  $-10^{\circ}\text{C}$  -  $+60^{\circ}\text{C}$
- Kablet forbindelse av opp til 40 stk HD røykdetektorer mulig for felles alarmering
- Trådløs forbindelse\* av røykdetektorer for overføring av alarm-signaler til andre detektorer (best. nr. 30933) eller til et varsel-panel (trådløs nettverks modul: best. nr. 30947, varselpanel: best nr. 50552)
- Mulig relé-modul\* (best.nr. 30942) for tilkobling til og samkjøring over EIB
- Mulig relé-modul\* (best.nr. 30942) for tilkobling av eksternt sender

## Sikkerhetsinstruks



- Røykdetektor HD genererer en kraftig og skarp lyd som kan være skadelig for hørselen. Hold minst 50 cm avstand fra detektoren ved utførelse av funksjonstest.
- Ikke bruk oppladbare batterier, eller nettdapter som strømforsyning. Dette kan medføre feil virkemåte eller tidlig ødeleggelse av detektoren.
- Ikke bruk lakk eller maling på detektor HD.
- NB: Røykdetektor HD registrerer røyken fra en brann. Den vil ikke identifisere selve flammen.
- Røykdetektor HD kan ikke slukke brann. Ved alarm, evakuer bygningen og tilkall brannvesenet.
- Røykdetektor HD kan bare overvåke en begrenset sone rundt sin egen plassering. For optimal beskyttelse, sørg for at det er montert tilstrekkelig antall detektorer i området som skal overvåkes.
- Personer påvirket av alkohol eller medikamenter kan ha vansker med å høre alarmen.

## Plassering

Røykdetektoren har best ytelse når den monteres i himlingen i senter av rommet. Hvis ikke det er mulig, sørg for at detektoren har en avstand på minst 50 cm fra veggen.

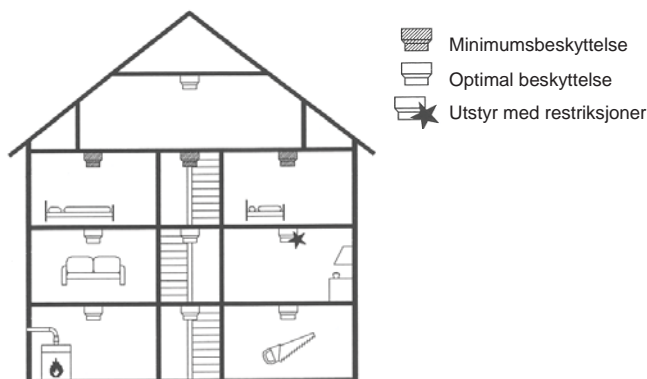

For å være sikker på at du vekkes av røykvarsleren om natten, bør detektorer monteres i soverommene som en minimumsbeskyttelse. I boliger med flere etasjer skal det monteres minst en detektor HD i felles gangsoner i hver etasje.

\*) spesialtilbehør, ikke VdS godkjent

I store boliger kan det være nødvendig å knytte sammen flere røykdetektorer med hverandre for å kunne dekke hele boflaten. Hvis en detektor registrerer røyk, vil den løse alarm og aktivere alle detektorer som er koblet sammen med den. Slik vil du for eksempel bli vekket opp om natten av detektoren på soverommet selv om det er detektoren i stuen som har løst ut (se avsnittet "Kablet forbindelse mellom røykdetektorer").

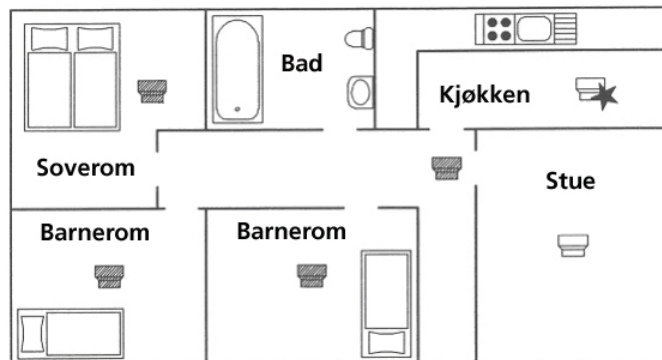

## Ikke egnede steder for montering

For å unngå falske alarmer og feil funksjon, monter aldri røykdetektor:

- i rom med mye damp, støv eller normalt røykutslipp (bad, kjøkken)
- nær vedovn, peis og åpen ild
- nær ventilasjonssystemer. Luftstrømmen kan føre røyken bort fra detektor HD
- nær lysstofflamper og sparepærer. Starteren kan forårsake falske alarmer på grunn av elektriske felt ved tenning av lampen (minimum avstand: 50 cm)
- i hjørner – for eksempel i røstingen, da røykfri luft kan akkumuleres rundt detektoren og hindre registrering av brantilløp
- inne i rom med temperaturer under  $-10^{\circ}\text{C}$  eller over  $+60^{\circ}\text{C}$

## Installasjon og oppstart

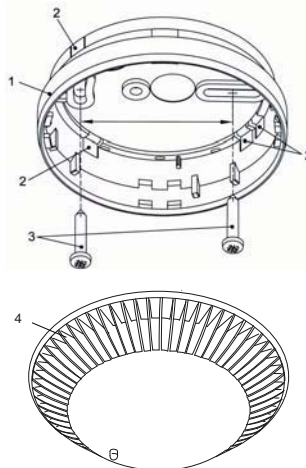

1. Fest sokkelen (1) ved å bruke medfølgende festemateriell (3). Ikke la detektoren bli tilsmusset av borestøv. Ikke bruk skruer med senkehode.
2. Hvis ledningen som binder sammen flere detektorer HD ligger åpent, ta ut 1 av de 4 innføringsfeltene (2) ved å bruke en skrutrekker eller annet egnet verktøy.
3. Følg instruksjonen for å koble sammen flere detektorer om nødvendig. Se avsnittet „Kablet forbindelse mellom røykdetektorer“. Hvis kablet kommer inn fra baksiden av sokkelen gjennom rør, bruk en tetning (best.nr 30959) mellom taket og sokkelen for å unngå luftstrømning.
4. Tilkoble 9V komponentbatteriet (5) med batteriklemmen (6) og legg batteriet i batteriholderen.
5. Monter detektorhodet HD (4) på sokkelen og lås den ved å dreie den forsiktig med urviseren. **NB: Uten innmontert batteri vil røykdetektoren ikke komme på plass i sokkelen.**
6. Fortsett med funksjonstest (se avsnittet "Funksjonstest").

### Hvis du bruker et lithium batteri:

Ikke bruk lader, ikke åpne det, ikke kast det i ovnen, unngå kontakt med vann, vær oppmerksom på rett polaritet og lag aldri kortslutning. Eksplosjonsfare.

### Brukte lithium batterier:

Ikke kast det i husholdningsavfallet! Leveres som spesialavfall. Unngå at batteri blir kortsluttet når det kastes!



## Trådløs sammenkobling av røykdetektor HD med radiomodul\*

Alternativt kan HD utstyrt med en trådløs nettverksmodul 868 MHz (best. nr. 30933) også sammenkobles trådløst. Med en trådløs nettverksmodul 433 MHz (best. nr. 30947) er det mulig å overføre alarm signaler til a styrepanel (best nr. 50552).

Radiomodulen kan ettermonteres. For detaljer, se håndboken.

## Tilkobling til Instabus EIB eller annen ekstern signal transmitter\*

HD detektoren kan også tilkobles til og samkjøres med EIB ved å bruke relémodulen (best nr. 30942). Denne modulen kan også ettermonteres. For detaljer, se håndboken.

## Funksjonstest



**OBS: Røykdetektoren skaper en svært kraftig og skingrende tone som kan være skadelig for hørselen. Hold minimum en avstand på 50 cm under funksjonstesten.**

Utfør funksjonstest hver måned. Gjør som følger:

1. Se om LED blinker.
2. Trykk fiberoptisk knapp i minst 1 sek.: Hvis varseltonen starter, fungerer detektoren. Hvis den ikke starter, bytt batteri

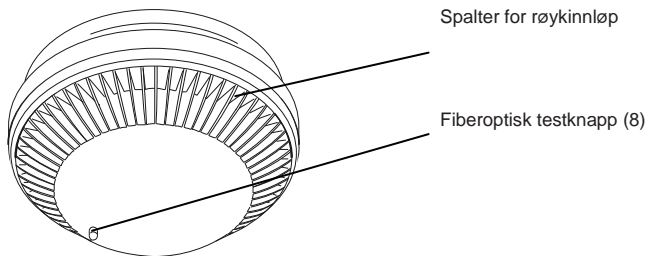

3. Utfør en ny test. Hvis varseltonen fortsatt ikke høres er røykdetektoren ødelagt og må erstattes med en ny.

Ved trådløst forbundede røykdetektor HD skal alle sammenkoblede røykdetektorer løse ut akustisk alarm i funksjonstesten. Hvis det ikke gis alarmsignal, sjekk følgende:

Defekt batteri? Korrekt tilkobling? Defekt kabel? Defekt røykdetektor?

## Serienummer på etiketten

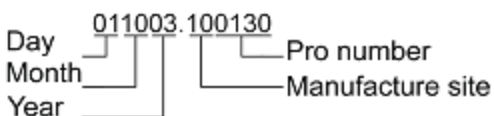

## Selvtest og batteritest

Røykdetektor HD registrerer røyk i en tidlig fase av røykutviklingen.

En uavhengig selvtest kontrollerer hele tiden funksjonen til evalueringen av røyk. Mulige feil varsles med alarmsignal (signal tone eller lysdiode).

Spenningsforsyningen sjekkes kontinuerlig gjennom en batteritest. Hvis batterispenningen faller under en definert grense, vil røykdetektoren varsle i 30 dager at batteriet må byttes. Detektoren vil ivareta sikkerheten og fungerer tilfredsstillende i disse 30 dagene. Levetid for batteri: ca. 2 år (bruk Alkaline-battery).

Sjekk om røykdetektoren fungerer etter hvert batteriskifte ved å trykke den fiberoptiske testknappen (8) som beskrevet under "Funksjonstest".

## Drifts- og alarmsignaler

Signal		Betydning
Signal tone	LED	
-	Blinker hvert 40 s	Automatisk selvtest, normal driftsmode
Høy intervalltone	Blinker	Lokal røykalarm eller funksjonstest
Høy intervalltone	-	Røykalarm på sammenkoblet røykdetektor
Kort signal tone hvert 40 s	Blinker alterende med signal tone	Feil / forurensning
Kort signal tone hvert 40 s	Blinker parallelt med signal tone	Indikerer behov for å bytte batteri

## Vedlikehold

For å sørge for røykdetektorens driftssikkerhet over lengre tid, bør du gjøre et vedlikehold hver 6 måned (og dersom det oppstår en feilmelding).

Gjør som følger:

- Ta røykdetektor HD ut av sokkelen (vri mot urviseren) og fjern støv.
- Tørk av røykdetektor HD med en fuktig klut.
- Sett røykdetektor HD tilbake i sokkelen og vri den med urviseren til den er låst på plass.  
**NB: Detektoren vil ikke kunne festes i sokkelen uten at batteriet er på plass i festet.**
- Sjekk om den automatiske selvtesten (Røykdetektor blinker om lag hvert 40. sekund) blir utført.
- Utfør en funksjonstest.

**Bytt alle røykdetektorer senest etter 10 år.**

## Tekniske data

Deteksjonsmetode: ..... Tyndall-effekt  
Alarmpresentasjon: ..... optisk og akustisk  
Anbefalt batteri: ..... 9 V (komponentbatteri) IEC 6LR61 6LR61, 4022 9V, CP-V9J 9V, U9VL-J, GPCR-V9, U9VL-J-P  
gjennomsnittlig levetid for batteri: .....ca. 2 år  
Anbefalt batteri ved bruk av trådløs nettverksmodul ..... U9VL-FP  
f.eks. LITHIUM ULTRALIFE 9V (komponentbatteri):.....Best. nr. 30528  
gjennomsnittlig levetid for batteri: .....ca. 2 år  
Driftstemperatur område: .....-10 til+60 °C  
Maks. detektert område:..... 60 m<sup>2</sup> til 6 m høyde  
Optisk varslings:..... rødt LED  
Varsel tone:..... >85 dB(A)/3m  
Beskyttelsesklasse:.....DIN EN 14604:2005  
Fysiske mål uten sokkel (Ø x H):..... 100 x 35,0 mm  
Fysiske mål med sokkel (Ø x H):..... 100 x 51,0 mm  
Avstand mellom festehullene i sokkelen:.....28,0 - 65,0 mm  
Kapslingsmateriale/farge:.....ABS/ hvit  
VdS godkjenning ..... HDv 3000 O: G202042, HD 3001 O: G202054  
..... HD 3002 O: G 202055, HD 3003 O: G202056

## Garanti

Våre produkter er underlagt lovbestemte garantiordninger.

Vennligst returner enheten med forhåndsbetalt porto og med en kort beskrivelse av feilen:

Eaton Electric AS  
Postboks 244  
2021 Skedsmokorset

\*) spesialtilbehør, ikke VdS godkjent