

PRODUKTDATABLAD

PL CMFT 600 P 33W 830 PS

PANEL COMFORT 600 PS | Innfelte firkantede panelarmaturer med Power Select (PS), for 600 x 600 mm taksystemer

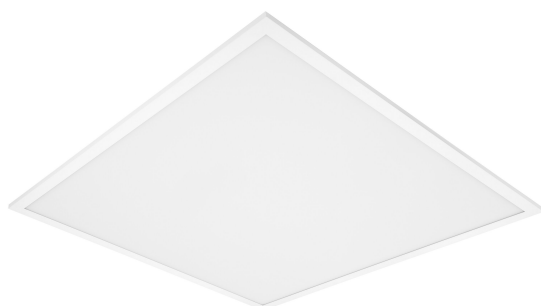

PERFOR-
MANCE
CLASS

Bruksområder

- Direkte erstatning for innfelte armaturer med lysrør
- Kontorer, konferanserom
- Resepsjonsområder, foajeer, korridorer, heiser
- Passer til innfelte taksystemer med gitter størrelse 600 x 600 mm

Produktfordeler

- Svært allsidig på grunn av valgbare krafttrinn (Power Select - PS) på driveren
- Verktøyfri tilkobling takket være trykknapp-tilkobling
- Gjennomkobling mulig med Connector box som følger med
- Energibesparelser takket være høy systemeffekt: inntil 130 lm/W
- Høy fargekonsistens med SDCM 3
- Ytterligere service som energiovervåking og fjernvedlikehold er mulig med DALI versjoner
- Ekstern driver for utvidet fleksibel og enkel installasjon
- Lite flimrer takket være spesielt elektronisk styringsutstyr
- Mulig med nødbelysning med LEDVANCE Emergency Conversion Box
- 5 års garanti

Produktfunksjoner

- Ekstrudert aluminiumsramme
- Polystyren diffusor
- 5-polet rekkeklemme, kabelverrsnitt opptil 5 x 2,5 mm²



- Armaturversjoner tilgjengelig med IoT-klar DALI-2 driver
- Levetid (L80/B10): 70 000 t (ved 25 °C)

TEKNISKE DATA

ELEKTRISK INFORMASJON

Nominell effekt	33 W / 30 W / 28 W ¹⁾
Nominell spenning	220...240 V
Nettfrekvensen	50...60 Hz
Nominell strøm	150,000 mA
Startstrøm	9 A
Startsstrøm tid T _{h50}	690 µs
Maks. armaturer på automatsikring. B16 A	14
Maks. armaturer på automatsikring. C10 A	15
Maks. armaturer på automatsikring. C16 A	24
Effektfaktor λ	> 0,90
Total harmonisk forvrengning	< 20 %
Beskyttelsesklasse	II
Driftsmodus	External LED driver

¹⁾ For mulige alternativer, se bildet for lumen/strømtabell / CRI80-versjoner av Panel Comfort-familien oppfyller de tekniske minimumskravene i henhold til det tyske BEG-støtteprogrammet for energieffektive armaturer

Fotometriske filer

Lysstrøm	4320 lm / 3900 lm / 3640 lm ¹⁾
Lysutbytte	130 lm/W ¹⁾
Fargetemperatur	3000 K
Lysfarge (betegnelse)	Varmhvit
Fargegjengivelsesindeks Ra	> 80
Standardavvik av fargeavstemning	≤ 3 sdc _m
Flimmerfri	Ja
Flimmerverdi (Pst LM)	<1
Stroposkop effektverdi (SVM)	< 0.4
Fotobiologisk sikkerhetsgruppe i EN62778	RG0
Utstrålingsvinkel	110 °

¹⁾ For mulige alternativer, se bildet for lumen/strømtabell / CRI80-versjoner av Panel Comfort-familien oppfyller de tekniske minimumskravene i henhold til det tyske BEG-støtteprogrammet for energieffektive armaturer

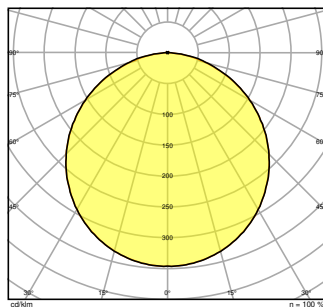
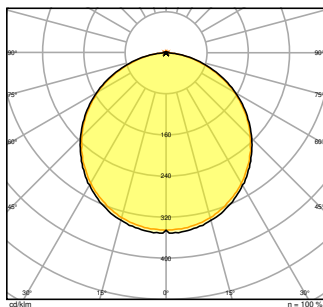
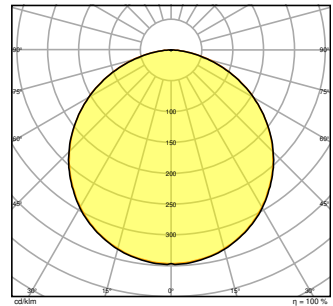
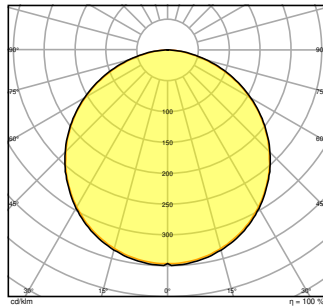
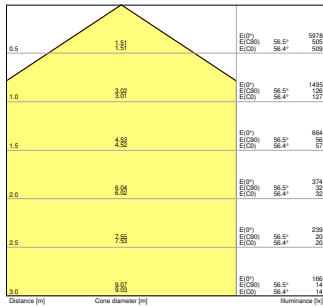
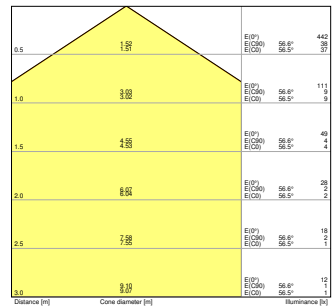
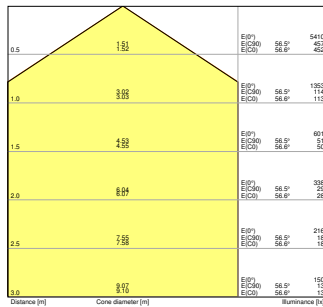
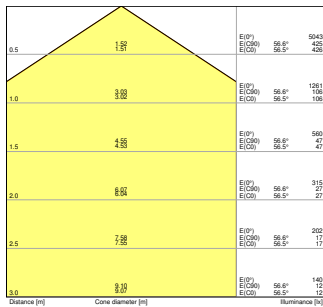

DIMENSJONER & VEKT

Lengde	595,00 mm
Bredde	595,00 mm
Høyde	32,00 mm
Produktvekt	1600,00 g

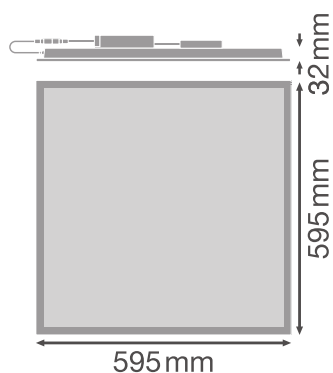

MATERIALER & FARGER

Produktfarge	Hvit
Farge på deksel	Hvit
Materiale	Steel
Kapslingsmateriale	Polystyrene (PS)
Matr. brukt til lysemitteringsoverflate	Polystyren
Glødetrådtest henhold til IEC 60695-2-12	650 °C
Lyskildens kvikksølvinnhold	0.0 mg

BRUK & MONTERING

Omgivelsestemperatur-område	-10...+50 °C
Temperaturområde ved lagring	-20...+80 °C
Type tilkobling	Terminal uten skruer, 5-Polet (L, N, PE, DA+, DA-)
Beskyttelses type	IP40/IP20
Beskyttelsesklasse IK (sjokk motst [PIM])	IK02
Dimbar	No
Monteringstype	Innfelt/Opphengt/Overflate
Monteringsplassering	Tak
Bruksområde	Indoor
Monteringslengde	575 mm
Monteringsbredde	575 mm
Monteringsdybde	50,0 mm
Justerbar	Nei
Utskiftbar LED modul	Kan ikke byttes
Med lyskilde	Ja

Levetid

Levetid L70/B50 @ 25 °C	100000 h ¹⁾
Levetid L80/B10 @ 25 °C	70000 h ¹⁾
Levetid L90/B10 @ 25 °C	48000 h
Antall tenn sykluser	50000

¹⁾ t[h]: L70 / B50 @ 25 °C (Ta), t[h]: L80 / B10 @ 25 °C (Ta), t[h]: L90 / B10 @ 25 °C (Ta)

FORKOBLING

Utgangsstrøm	730 mA
ECG - Utgangsrippelstrøm	< 5 %
ECG - Lengde	143 mm
ECG - Bredder	49 mm
ECG - Høyde	30 mm
Anbefalt forkoblingsutstyr	OSRAM OTI DALI 50/220-240/1A4 NFC; Tridonic LCA 45W 500-1400mA one4all SC PRE



CERTIFIKATER & STANDARDER

Standarder	CE / CB / ENEC / UKCA / EAC
Begrenset overflatetemperatur	Nei
Ballskuddsikker	Nei

Utstyr/tilbehør

- Tilbehør for flere ulike monteringsalternativer tilgjengelig
- Connector box med 5-pol terminal inkludert
- Sikkerhetsline for armaturen medfølger
- Sikkerhetsbraketter forhåndsinstallert
- Ekstern forkoblingsutstyr inkludert
- Egnet for bruk med en separat nødkonverteringsboks

NEDLASTNINGER

Dokumenter og sertifikater	
	User instruction
	Addon Technical Information
	Packaging insert

Dokumenter og sertifikater



Declarations Of Conformity CE



Declarations Of Conformity UKCA

Fotometriske og lysdesignfiler



IES file (IES)



LDT file (Eulumdat)



ULD file (DIALux)



ROLF file (RELUX)



UGR file (UGR table)



LDC typ cone



LDC typ polar

CAD/BIM filer



BIM_Revit_3D



CAD_STEP_3D

LOGISTIKK INFORMASJON

Produktkode	Forpakkings enhet (stk/enhet)	Dimensjoner (lengde x bredde x høyde)	Bruttovekt	Volum
4099854014864	Folding box 1	52 mm x 622 mm x 694 mm	2055.00 g	22.45 dm ³
4099854014871	Shipping box 4	647 mm x 222 mm x 724 mm	9302.00 g	103.99 dm ³

Den nevnte produktkoden beskriver den minste enheten som kan bestilles. En kartong kan inneholde ett eller flere enkeltprodukter. Når du legger inn en bestilling, vennligst oppgi antall kartonger som ønskes.

YTTERLIGERE KATALOG INFORMASJON

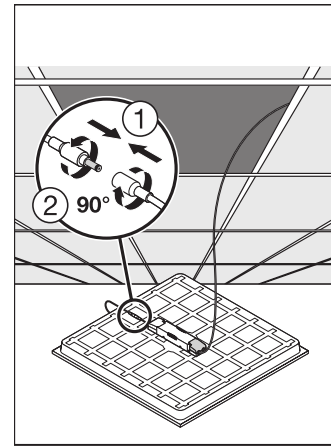
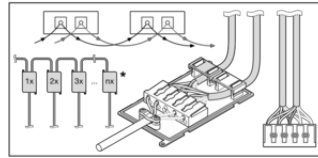
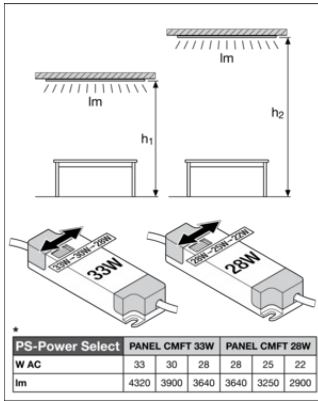

Referanser / Linker

- For garanti se www.ledvance.no/garanti

ANSVARFRASKRIVELSE

Endres uten varsel. Sørg alltid for å bruke den nyeste versjonen.