

# PRODUKTDATABLAD

## PL CMFT 600 P 33W 830 DALIVR

PANEL COMFORT 600 DALI | Innfelte firkantede panelarmatur, for 600 x 600 mm taksystemer og DALI-2 IoT teknologi

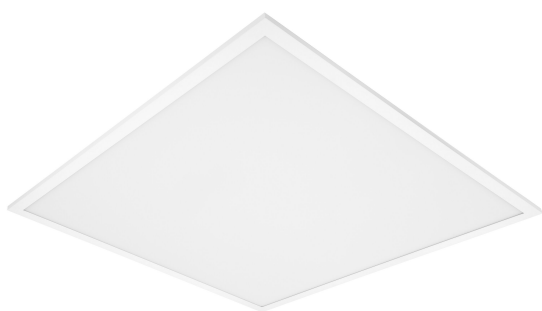

### Bruksområder

- Direkte erstatning for innfelte armaturer med lysrør
- Kontorer, konferanserom
- Resepsjonsområder, foajeer, korridorer, heiser
- Passer til innfelte taksystemer med gitter størrelse 600 x 600 mm

### Produktfordeler

- Egnet armatur for VIVARES og andre DALI-2 lysstyringssystemer
- Verktøyfri tilkobling takket være trykknapp-tilkobling
- Gjennomkobling mulig med Connector box som følger med
- Energibesparelser takket være høy systemeffekt: inntil 130 lm/W
- Høy fargekonsistens med SDCM 3
- Ytterligere service som energiovervåking og fjernvedlikehold er mulig med DALI versjoner
- Ekstern driver for utvidet fleksibel og enkel installasjon
- Lite flimrer takket være spesielt elektronisk styringsutstyr
- Egner seg til nødbelysning
- 5 års garanti

### Produktfunksjoner

- IoT-klar armatur med DALI-2-teknologi
- Egnet for sentrale batterinødinntallasjoner iht. til EN 60598-2-22



- Dimmefunksjon for dimming og kobling direkte på en trykknapp
- Ekstrudert aluminiumsramme
- Polystyren diffusor
- 5-polet rekkeklemme, kabelverrsnitt opptil 5 x 2,5 mm<sup>2</sup>
- Levetid (L80/B10): 70 000 t (ved 25 °C)

## TEKNISKE DATA

## ELEKTRISK INFORMASJON

Nominell effekt	33,00 W <sup>1)</sup>
Nominell spenning	220...240 V
Nettfrekvensen	0/50/60 Hz
Nominell strøm	150,000 mA
Startstrøm	4,4 A
Startsstrøm tid T <sub>h50</sub>	440 µs
Maks. armaturer på automatsikring. B16 A	40
Maks. armaturer på automatsikring. C10 A	40
Maks. armaturer på automatsikring. C16 A	65
Effektfaktor λ	> 0,90
Total harmonisk forvrengning	< 20 %
Beskyttelsesklasse	II
Driftsmodus	External LED driver

<sup>1)</sup> CRI80-versjoner av Panel Comfort-familien oppfyller de tekniske minimumskravene i henhold til det tyske BEG-støtteprogrammet for energieffektive armaturer

## Fotometriske filer

Lysstrøm	4320 lm <sup>1)</sup>
Lysutbytte	130 lm/W <sup>1)</sup>
Fargetemperatur	3000 K
Lysfarge (betegnelse)	Varmhvit
Fargegjengivelsesindeks Ra	> 80
Standardavvik av fargeavstemning	≤3 sdc <sub>m</sub>
Flimmerfri	Ja
Flimmerverdi (Pst LM)	<1
Stroposkop effektverdi (SVM)	< 0.4
Fotobiologisk sikkerhetsgruppe i EN62778	RG0
Utstrålingsvinkel	110 °

<sup>1)</sup> CRI80-versjoner av Panel Comfort-familien oppfyller de tekniske minimumskravene i henhold til det tyske BEG-støtteprogrammet for energieffektive armaturer

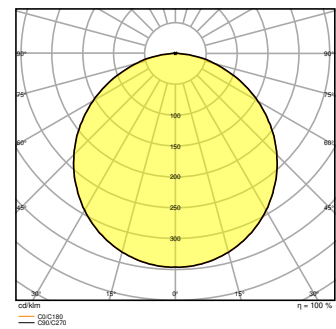
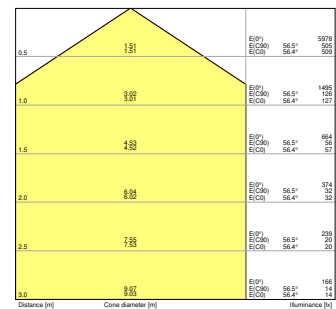
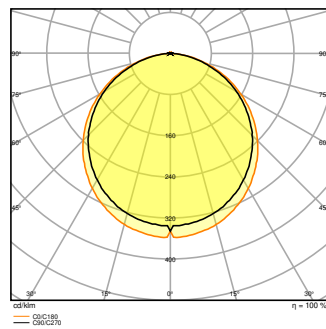
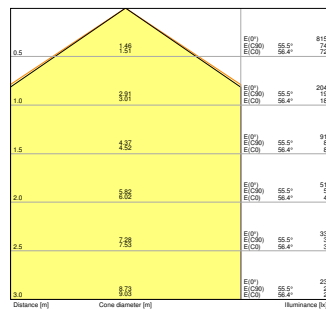
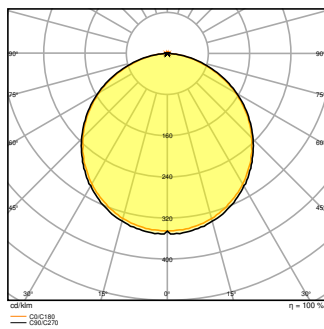
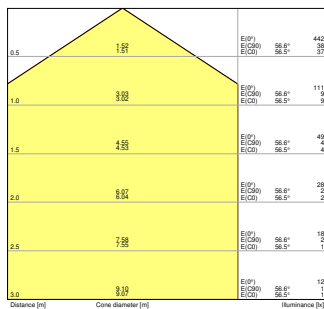

## DIMENSJONER & VEKT

Lengde	595,00 mm
Bredde	595,00 mm
Høyde	32,00 mm
Produktvekt	1670,00 g

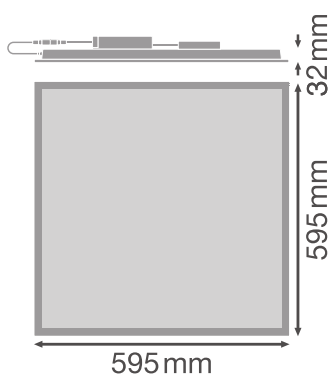

## MATERIALER & FARGER

Produktfarge	Hvit
--------------	------

Farge på deksel	Hvit
Materiale	Steel
Kapslingsmateriale	Polystyrene (PS)
Matr. brukt til lysemitteringsoverflate	Polystyren
Glødetrådtest henhold til IEC 60695-2-12	650 °C
Lyskildens kvikksølvinnhold	0.0 mg

## BRUK & MONTERING

Omgivelsestemperatur-område	-10...+50 °C
Temperaturområde ved lagring	-20...+80 °C
Type tilkobling	Terminal uten skruer, 5-Polet (L, N, PE, DA+, DA-)
Beskyttelses type	IP40/IP20
Beskyttelsesklasse IK (sjokk motst [PIM])	IK02
Dimbar	Yes
Type of dimming [GMS]	DALI2
Monteringstype	Innfelt/Opphengt/Overflate
Monteringsplassering	Tak
Bruksområde	Indoor
Monteringslengde	575 mm
Monteringsbredde	575 mm
Monteringsdybde	50,0 mm
Justerbar	Nei
Utskiftbar LED modul	Kan ikke byttes
Med lyskilde	Ja

## Levetid

Levetid L70/B50 @ 25 °C	100000 h <sup>1)</sup>
Levetid L80/B10 @ 25 °C	70000 h <sup>1)</sup>
Levetid L90/B10 @ 25 °C	48000 h
Antall tenn sykluser	50000

<sup>1)</sup> t[h]: L70 / B50 @ 25 °C (Ta), t[h]: L80 / B10 @ 25 °C (Ta), t[h]: L90 / B10 @ 25 °C (Ta)

## FORKOBLING

Utgangsstrøm	730 mA
ECG - Utgangsrippelstrøm	< 5 %
ECG - Lengde	209,00 mm

ECG - Bredde	42,5 mm
ECG - Høyde	30 mm
Anbefalt forkoblingsutstyr	OSRAM OTI DALI 50/220-240/1A4 NFC; Tridonic LCA 45W 500-1400mA one4all SC PRE

## NØDBELYSNING

Watt i nøddriftsmodus	6 W
Lysmengde i nøddriftsmodus	590 lm







## SERTIFIKATER & STANDARDER

Standarder	CE / CB / ENEC / UKCA / EAC
Begrenset overflatetemperatur	Nei
Ballskuddsikker	Nei

## Utstyr/tilbehør

- Tilbehør for flere ulike monteringsalternativer tilgjengelig
- Connector box med 5-pol terminal inkludert
- Sikkerhetsline for armaturen medfølger
- Sikkerhetsbraketter forhåndsinstallert
- Ekstern forkoblingsutstyr inkludert
- Egnet for bruk med en separat nødkonverteringsboks

## NEDLASTNINGER

Dokumenter og sertifikater	
	User instruction
	Addon Technical Information
	Declarations Of Conformity CE
	Declarations Of Conformity UKCA
Fotometriske og lysdesignfiler	
	IES file (IES)
	LDT file (Eulumdat)

Fotometriske og lysdesignfiler



ULD file (DIALux)



ROLF file (RELUX)



UGR file (UGR table)



LDC typ cone



LDC typ polar

CAD/BIM filer



BIM\_Revit\_3D



CAD\_STEP\_3D

LOGISTIKK INFORMASJON

Produktkode	Forpakkings enhet (stk/enhet)	Dimensjoner (lengde x bredde x høyde)	Bruttovekt	Volum
4099854014925	Folding box 1	52 mm x 622 mm x 694 mm	2125.00 g	22.45 dm <sup>3</sup>
4099854014932	Shipping box 4	647 mm x 222 mm x 724 mm	9582.00 g	103.99 dm <sup>3</sup>

Den nevnte produktkoden beskriver den minste enheten som kan bestilles. En kartong kan inneholde ett eller flere enkeltprodukter. Når du legger inn en bestilling, vennligst oppgi antall kartonger som ønskes.

YTTERLIGERE KATALOG INFORMASJON

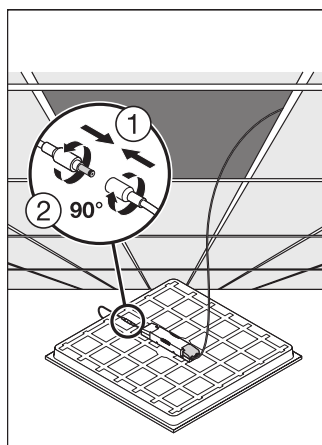
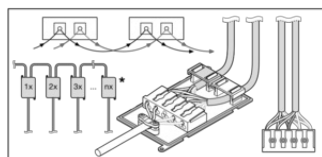

Referanser / Linker

– For garanti se [www.ledvance.no/garanti](http://www.ledvance.no/garanti)

---

## ANSVARFRASKRIVELSE

Endres uten varsel. Sørg alltid for å bruke den nyeste versjonen.