

PRODUKTDATABLAD

PL CMFT 600 P 33W 840 ZBVR

PANEL COMFORT 600 ZIGBEE | Innfelte firkantede panelarmatur, for 600 x 600 mm taksystemer og Zigbee 3.0 teknologi

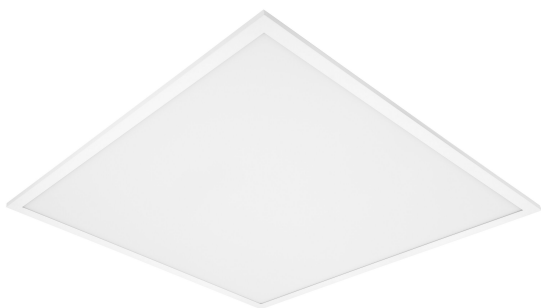

Bruksområder

- Direkte erstatning for innfelte armaturer med lysrør
- Kontorer, konferanserom
- Resepsjonsområder, foajeer, korridorer, heiser
- Passer til innfelte taksystemer med gitter størrelse 600 x 600 mm

Produktfordeler

- Egnet armatur for VIVARES og andre Zigbee 3.0 lysstyringssystemer
- Verktøyfri tilkobling takket være trykknapp-tilkobling
- Gjennomkobling mulig med Connector box som følger med
- Energibesparelser takket være høy systemeffekt: inntil 130 lm/W
- Høy fargekonsistens med SDCM 3
- Ekstern driver for utvidet fleksibel og enkel installasjon
- Lite flimrer takket være spesielt elektronisk styringsutstyr
- Mulig med nødbelysning med LEDVANCE Emergency Conversion Box
- 5 års garanti

Produktfunksjoner

- IoT-klar armatur med Zigbee 3.0-teknologi
- Ekstrudert aluminiumsramme
- Polystyren diffusor



- 5-polet rekkeklemme, kabelverrsnitt opptil 5 x 2,5 mm²
- Levetid (L80/B10): 70 000 t (ved 25 °C)

TEKNISKE DATA

ELEKTRISK INFORMASJON

| | |
|--|-----------------------|
| Nominell effekt | 33,00 W ¹⁾ |
| Nominell spenning | 220...240 V |
| Nettfrekvensen | 50...60 Hz |
| Nominell strøm | 162,000 mA |
| Startstrøm | 4.3 A |
| Startsstrøm tid T _{h50} | 440 µs |
| Maks. armaturer på automatsikring, B16 A | 40 |
| Maks. armaturer på automatsikring, C10 A | 41 |
| Maks. armaturer på automatsikring, C16 A | 66 |
| Effektfaktor λ | > 0,90 |
| Total harmonisk forvrengning | < 20 % |
| Beskyttelsesklasse | II |
| Driftsmodus | External LED driver |

¹⁾ CRI80-versjoner av Panel Comfort-familien oppfyller de tekniske minimumskravene i henhold til det tyske BEG-støtteprogrammet for energieffektive armaturer

Fotometriske filer

| | |
|--|------------------------|
| Lysstrøm | 4320 lm ¹⁾ |
| Lysutbytte | 130 lm/W ¹⁾ |
| Fargetemperatur | 4000 K |
| Lysfarge (betegnelse) | Kjølig hvit |
| Fargegjengivelsesindeks Ra | > 80 |
| Standardavvik av fargeavstemning | ≤3 sdc _m |
| Flimmerfri | Ja |
| Flimmerverdi (Pst LM) | <1 |
| Stroposkop effektverdi (SVM) | < 0.4 |
| Fotobiologisk sikkerhetsgruppe i EN62778 | RG0 |
| Utstrålingsvinkel | 110 ° |

¹⁾ CRI80-versjoner av Panel Comfort-familien oppfyller de tekniske minimumskravene i henhold til det tyske BEG-støtteprogrammet for energieffektive armaturer

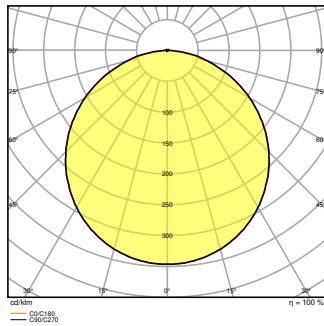
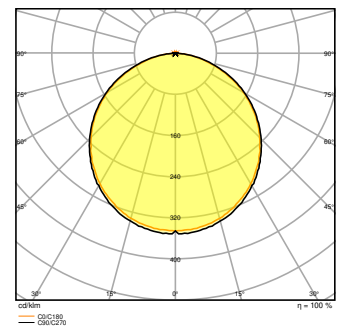
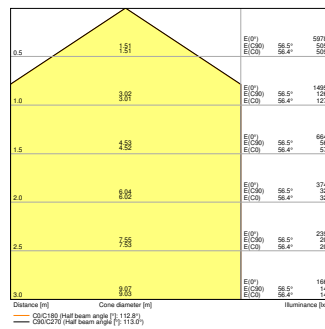
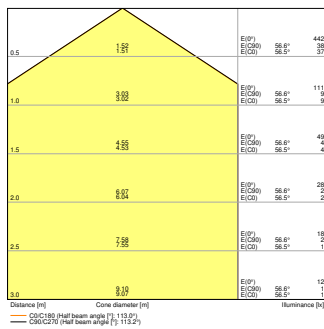

DIMENSJONER & VEKT

| | |
|-------------|-----------|
| Lengde | 595,00 mm |
| Bredde | 595,00 mm |
| Høyde | 32,00 mm |
| Produktvekt | 1780,00 g |

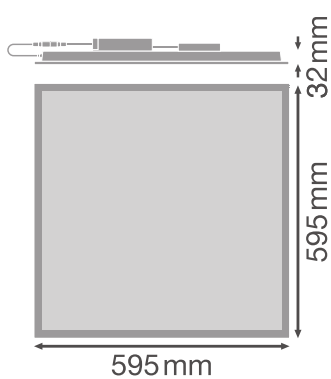

MATERIALER & FARGER

| | |
|--------------|------|
| Produktfarge | Hvit |
|--------------|------|

| | |
|--|------------------|
| Farge på deksel | Hvit |
| Materiale | Steel |
| Kapslingsmateriale | Polystyrene (PS) |
| Matr. brukt til lysemitteringsoverflate | Polystyren |
| Glødetrådtest henhold til IEC 60695-2-12 | 650 °C |
| Lyskildens kvikksølvinnhold | 0.0 mg |

BRUK & MONTERING

| | |
|---|--|
| Omgivelsestemperatur-område | -10...+50 °C |
| Temperaturområde ved lagring | -20...+80 °C |
| Type tilkobling | Terminal uten skruer, 5-Polet (L, N, PE, DA+, DA-) |
| Beskyttelses type | IP40/IP20 |
| Beskyttelsesklasse IK (sjokk motst [PIM]) | IK02 |
| Dimbar | Yes |
| Type of dimming [GMS] | ZIGBEE |
| Monteringstype | Innfelt/Opphengt/Overflate |
| Monteringsplassering | Tak |
| Bruksområde | Indoor |
| Monteringslengde | 575 mm |
| Monteringsbredde | 575 mm |
| Monteringsdybde | 50,0 mm |
| Justerbar | Nei |
| Utskiftbar LED modul | Kan ikke byttes |
| Med lyskilde | Ja |

Levetid

| | |
|-------------------------|------------------------|
| Levetid L70/B50 @ 25 °C | 100000 h ¹⁾ |
| Levetid L80/B10 @ 25 °C | 70000 h ¹⁾ |
| Levetid L90/B10 @ 25 °C | 48000 h |
| Antall tenn sykluser | 50000 |

¹⁾ t[h]: L70 / B50 @ 25 °C (Ta), t[h]: L80 / B10 @ 25 °C (Ta), t[h]: L90 / B10 @ 25 °C (Ta)

FORKOBLING

| | |
|--------------------------|----------|
| Utgangsstrøm | 730 mA |
| ECG - Utgangsrippelstrøm | < 5 % |
| ECG - Lengde | 148.5 mm |

| | |
|----------------------------|---|
| ECG - Bredde | 75.5 mm |
| ECG - Høyde | 32 mm |
| Anbefalt forkoblingsutstyr | OSRAM OTI DALI 50/220-240/1A4 NFC; Tridonic LCA 45W 500-1400mA one4all SC PRE |









SERTIFIKATER & STANDARDER

| | |
|-------------------------------|-----------------------------|
| Standarder | CE / CB / ENEC / UKCA / EAC |
| Begrenset overflatetemperatur | Nei |
| Ballskuddsikker | Nei |

Utstyr/tilbehør

- Tilbehør for flere ulike monteringsalternativer tilgjengelig
- Connector box med 5-pol terminal inkludert
- Sikkerhetsline for armaturen medfølger
- Sikkerhetsbraketter forhåndsinstallert
- Ekstern forkoblingsutstyr inkludert
- Egnet for bruk med en separat nødkonverteringsboks

NEDLASTNINGER

| Dokumenter og sertifikater | |
|--|---------------------------------|
|  | User instruction |
|  | Addon Technical Information |
|  | Packaging insert |
|  | Declarations Of Conformity CE |
|  | Declarations Of Conformity UKCA |
|  | Certificates |
| Fotometriske og lysdesignfiler | |
|  | IES file (IES) |
|  | LDT file (Eulumdat) |

Fotometriske og lysdesignfiler



ULD file (DIALux)



ROLF file (RELUX)



UGR file (UGR table)



LDC typ cone



LDC typ polar

CAD/BIM filer



BIM_Revit_3D



CAD_STEP_3D

LOGISTIKK INFORMASJON

| Produktkode | Forpakkings enhet (stk/enhet) | Dimensjoner (lengde x bredde x høyde) | Bruttovekt | Volum |
|---------------|-------------------------------|---------------------------------------|------------|------------------------|
| 4099854015076 | Folding box 1 | 52 mm x 622 mm x 649 mm | 2232.00 g | 20.99 dm ³ |
| 4099854015083 | Shipping box 4 | 647 mm x 222 mm x 724 mm | 10808.00 g | 103.99 dm ³ |

Den nevnte produktkode beskriver den minste enheten som kan bestilles. En kartong kan inneholde ett eller flere enkeltprodukter. Når du legger inn en bestilling, vennligst oppgi antall kartonger som ønskes.

YTTERLIGERE KATALOG INFORMASJON

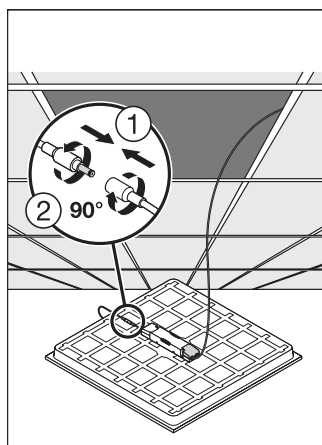
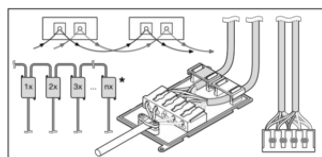

Referanser / Linker

– For garanti se www.ledvance.no/garanti

ANSVARFRASKRIVELSE

Endres uten varsel. Sørg alltid for å bruke den nyeste versjonen.