

PRODUKTDATABLAD

PL COMP 600 V 35W 940 U19

PANEL COMPACT 600 UGR<19 CRI90 | Innfelte rektangulære panelarmatur med lav blending og CRI90, for 600 x 600 mm taksystemer

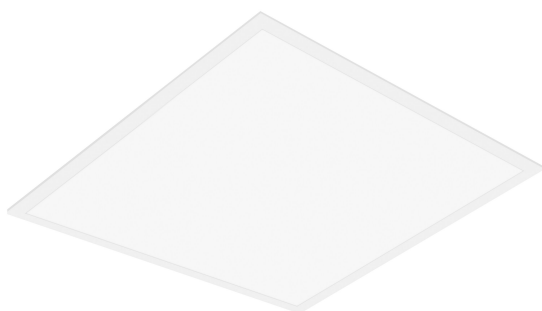

Bruksområder

- Direkte erstatning for armaturer med kompakt lysrør
- Kontorer, konferanserom
- Resepsjonsområder, foajeer, korridorer, heiser
- Passer til innfelte taksystemer med gitter størrelse 600 x 600 mm

Produktfordeler

- Høy fargegjengivelsesindeks ($R_a > 90$) med opptil 104 lm/W
- God reduksjon av gjenskinn ($UGR \leq 19$)
- Lite flimrer takket være spesielt elektronisk styringsutstyr
- Ekstern driver for utvidet fleksibel og enkel installasjon
- Versjon med DALI ECG er tilgjengelig
- 5 års garanti

Produktfunksjoner

- Ekstrudert aluminiumsramme
- Polystyren diffusor
- Levetid (L80/B10): opptil 50,000 t (ved 25 °C)



TEKNISKE DATA

ELEKTRISK INFORMASJON

Nominell effekt	35,00 W
Nominell spenning	220...240 V
Nettfrekvensen	50...60 Hz
Nominell strøm	150,000 mA
Startstrøm	11.2 A
Startsstrøm tid T_{h50}	50 μ s
Maks. armaturer på automatsikring. B16 A	67
Maks. armaturer på automatsikring. C10 A	53
Maks. armaturer på automatsikring. C16 A	85
Effektfaktor λ	> 0,90
Total harmonisk forvrengning	< 10 %
Beskyttelsesklasse	II
Driftsmodus	External LED driver

Fotometriske filer

Lysstrøm	3640 lm
Lysutbytte	104 lm/W
Fargetemperatur	4000 K
Lysfarge (betegnelse)	Kjølig hvit
Fargegjengivelsesindeks Ra	> 90
Standardavvik av fargeavstemning	≤ 5 sdc _m
Flimmerfri	Ja
Flimmerverdi (Pst LM)	<1
Stroposkop effektverdi (SVM)	< 0.4
Fotobiologisk sikkerhetsgruppe i EN62778	RG0
Utstrålingsvinkel	90 °
UGR longitudinal	< 19

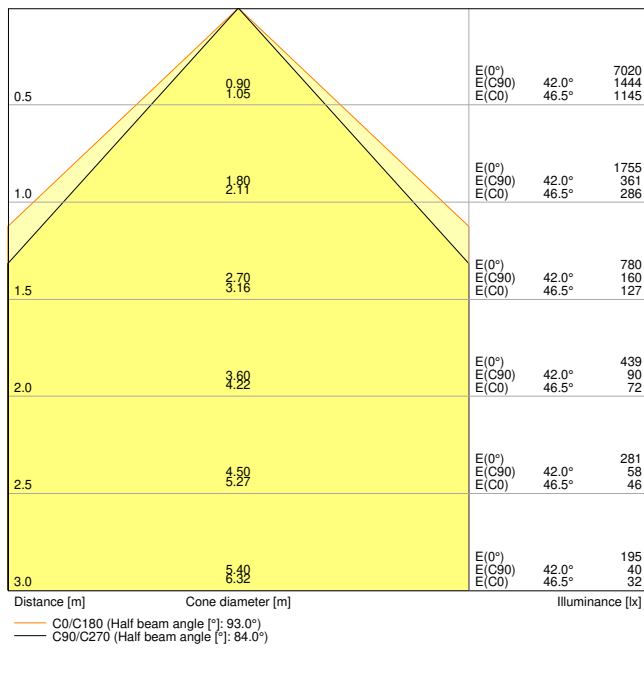

LDC typ cone

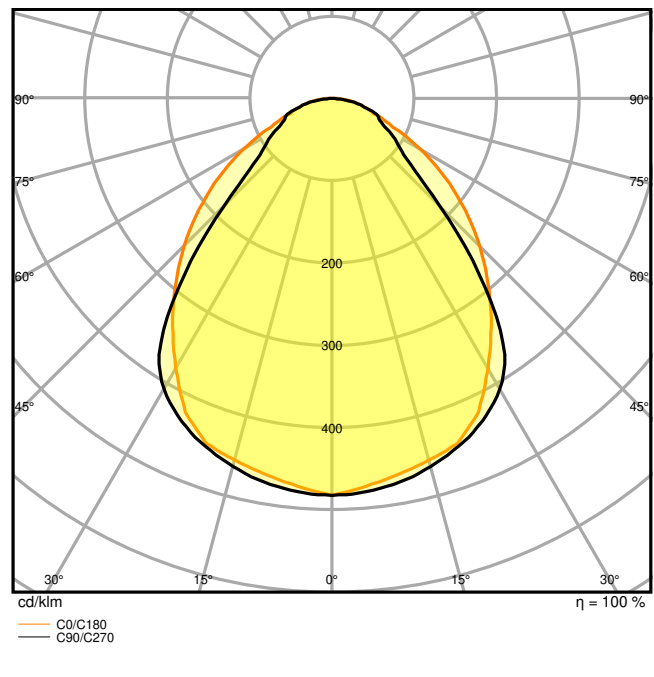

LDC typ polar

DIMENSJONER & VEKT

Lengde	595,00 mm
Bredde	595,00 mm
Høyde	32,00 mm
Produktvekt	1790,00 g

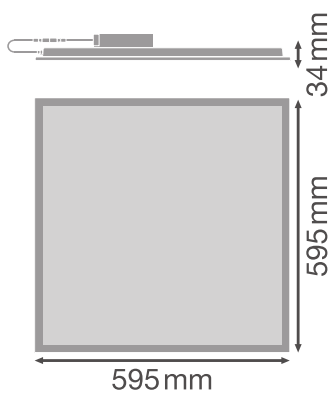

MATERIALER & FARGER

Produktfarge	hvit
Farge på deksel	Hvit
Materiale	Steel
Kapslingsmateriale	Polystyren (PS)
Matr. brukt til lysemitteringsoverflate	Polystyren
Glødetrådtest henhold til IEC 60695-2-12	650 °C
Lyskildens kvikksølvinnhold	0.0 mg

BRUK & MONTERING

Omgivelsestemperatur-område	-10...+45 °C
Temperaturområde ved lagring	-20...+70 °C
Type tilkobling	Skrueløs terminal, 2-polet (L, N)
Beskyttelses type	IP40/IP20
Beskyttelsesklasse IK (sjokk motst [PIM])	IK02
Dimbar	No
Monteringstype	Innfelt/Opphengt/Overflate
Monteringsplassering	Tak
Bruksområde	Indoor
Monteringslengde	575 mm
Monteringsbredde	575 mm
Monteringsdybde	50,0 mm
Justerbar	Nei
Utskiftbar LED modul	Kan ikke byttes
Med lyskilde	Ja

Levetid

Levetid L70/B50 @ 25 °C	70000 h ¹⁾
Levetid L80/B10 @ 25 °C	50000 h ¹⁾
Levetid L90/B10 @ 25 °C	40000 h
Antall tenn sykluser	50000

¹⁾ t[h]: L70 / B50 @ 25 °C (Ta), t[h]: L80 / B10 @ 25 °C (Ta), t[h]: L90 / B10 @ 25 °C (Ta)

FORKOBLING

Utgangsstrøm	700 mA
ECG - Utgangsrippelstrøm	< 7 %

ECG - Lengde	116.7 mm
ECG - Bredde	49.9 mm
ECG - Høyde	27 mm
Anbefalt forkoblingsutstyr	LEDV DR DALI-P-44/220-240/1050









SERTIFIKATER & STANDARDER

Standarder	CE / CB / TÜV / UKCA / EAC
Begrenset overflatetemperatur	Nei
Ballskuddsikker	Nei

Utstyr/tilbehør

- Tilbehør for flere ulike monteringsalternativer tilgjengelig
- Sikkerhetsline for armaturen medfølger
- Sikkerhetsbraketter forhåndsinstallert
- Ekstern forkoblingsutstyr inkludert
- Egnet for bruk med en separat nødkonverteringsboks
- Koblingsboks med 5-polet klemme for gjennomføring tilgjengelig separat for kabelverrsnitt opptil 2,5 mm²

NEDLASTNINGER

Dokumenter og sertifikater	
	User instruction
	Addon Technical Information
	Packaging insert
	Declarations Of Conformity CE
	Declarations Of Conformity UKCA
Fotometriske og lysdesignfiler	
	IES file (IES)
	LDT file (Eulumdat)
	ULD file (DIALux)

Fotometriske og lysdesignfiler

-  ROLF file (RELUX)

-  UGR file (UGR table)

-  LDC typ cone

-  LDC typ polar

CAD/BIM filer

-  BIM_Revit_3D

-  CAD_STEP_3D

LOGISTIKK INFORMASJON

Produktkode	Forpakkings enhet (stk/enhet)	Dimensjoner (lengde x bredde x høyde)	Bruttovekt	Volum
4099854017360	Folding box 1	602 mm x 37 mm x 662 mm	2220.00 g	14.75 dm ³
4099854017377	Shipping box 4	677 mm x 164 mm x 628 mm	9790.00 g	69.73 dm ³

Den nevnte produktkode beskriver den minste enheten som kan bestilles. En kartong kan inneholde ett eller flere enkeltprodukter. Når du legger inn en bestilling, vennligst oppgi antall kartonger som ønskes.

YTTERLIGERE KATALOG INFORMASJON

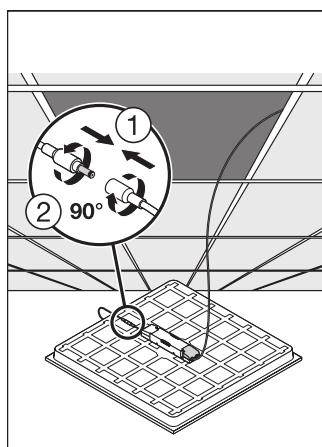
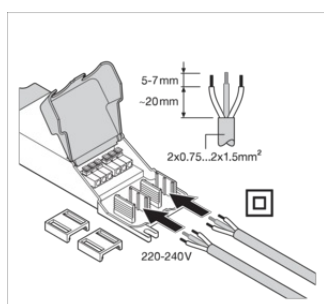

Referanser / Linker

- For garanti se www.ledvance.no/garanti

ANSVARFRASKRIVELSE

Endres uten varsel. Sørg alltid for å bruke den nyeste versjonen.