

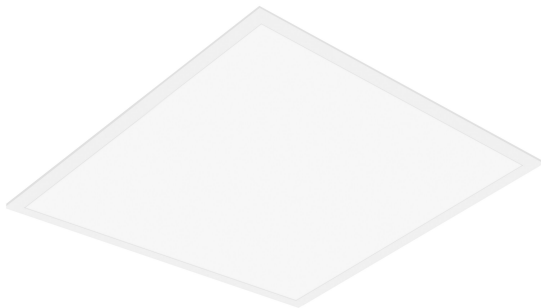

PRODUKTDATABLAD

PL COMP 600 V 33W 830 DALI

PANEL COMPACT 600 DALI | Innfellede firkantede panelarmatur, for 600 x 600 mm taksystemer og DALI-2 teknologi



VALUE
CLASS

Bruksområder

- Direkte erstatning for armaturer med lysrør
- Kontorer, konferanserom
- Resepsjonsområder, foajeer, korridorer, heiser
- Passer til innfellede taksystemer med gitter størrelse 600 x 600 mm

Produktfordeler

- Lite flimmer takket være spesielt elektronisk styringsutstyr
- Ekstern driver for utvidet fleksibel og enkel installasjon
- Egner seg til nødbelysning
- 5 års garanti

Produktfunksjoner

- Egnet for sentrale batterinødinntallasjoner iht. til EN 60598-2-22
- Push DIM funksjon for dimming og kobling direkte på en trykknapp
- Ekstrudert aluminiumsramme
- Polystyren diffusor
- Levetid (L80/B10): opptil 50,000 t (ved 25 °C)



TEKNISKE DATA

ELEKTRISK INFORMASJON

Nominell effekt	33,00 W
Nominell spenning	220...240 V
Nettfrekvensen	0/50/60 Hz
Nominell strøm	190,000 mA
Startstrøm	1.7 A
Startsstrøm tid T_{h50}	52 μ s
Maks. armaturer på automatsikring. B16 A	83
Maks. armaturer på automatsikring. C10 A	52
Maks. armaturer på automatsikring. C16 A	83
Effektfaktor λ	> 0,90
Total harmonisk forvrengning	< 10 %
Beskyttelsesklasse	II
Driftsmodus	External LED driver

Fotometriske filer

Lysstrøm	3630 lm
Lysutbytte	110 lm/W
Fargetemperatur	3000 K
Lysfarge (betegnelse)	Varmhvit
Fargegjengivelsesindeks Ra	> 80
Standardavvik av fargeavstemning	≤ 5 sdc _m
Flimmerfri	Ja
Flimmerverdi (Pst LM)	<1
Stroposkop effektverdi (SVM)	< 0.4
Fotobiologisk sikkerhetsgruppe i EN62778	RG0
Utstrålingsvinkel	120 °

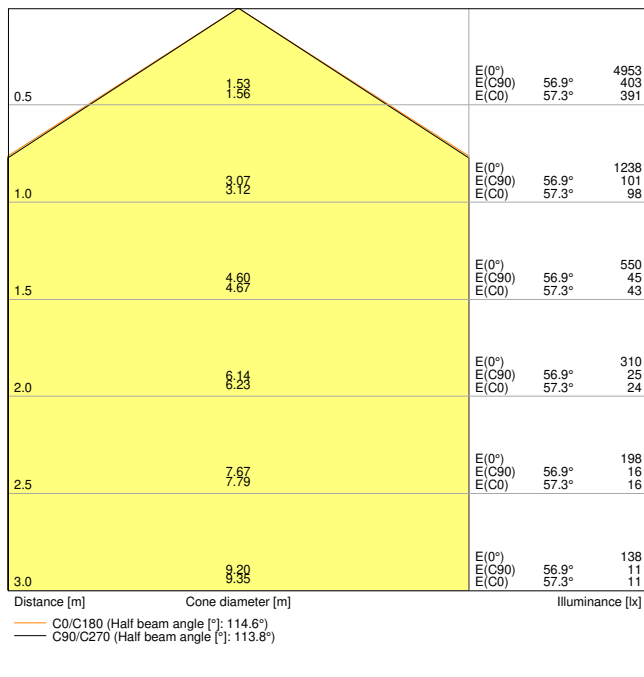

LDC typ cone

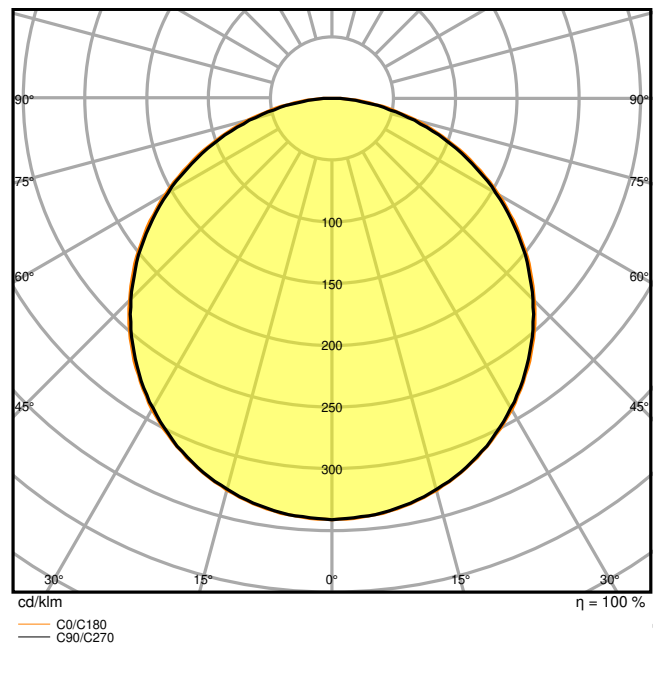

LDC typ polar

DIMENSJONER & VEKT

Lengde	595,00 mm
Bredde	595,00 mm
Høyde	32,00 mm
Produktvekt	1543,00 g

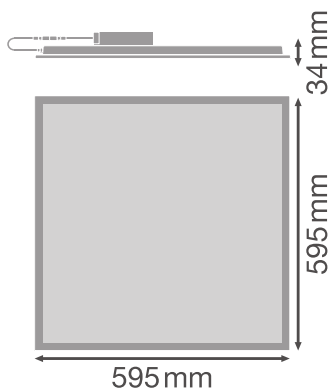

MATERIALER & FARGER

Produktfarge	hvit
Farge på deksel	Hvit
Materiale	Steel
Kapslingsmateriale	Polystyren (PS)
Matr. brukt til lysemitteringsoverflate	Polystyren
Glødetrådstest henhold til IEC 60695-2-12	650 °C
Lyskildens kvikksølvinnhold	0.0 mg

BRUK & MONTERING

Omgivelsestemperatur-område	-10...+45 °C
Temperaturområde ved lagring	-20...+70 °C
Type tilkobling	Skrueløs terminal, 4-polet (L,N, DA+, DA-)
Beskyttelses type	IP40/IP20
Beskyttelsesklasse IK (sjokk motst [PIM])	IK02
Dimbar	Yes
Type of dimming [GMS]	DALI2
Monteringstype	Innfelt/Opphengt/Overflate
Monteringsplassering	Tak
Bruksområde	Indoor
Monteringslengde	575 mm
Monteringsbredde	575 mm
Monteringsdybde	50,0 mm
Justerbar	Nei
Utskiftbar LED modul	Kan ikke byttes
Med lyskilde	Ja

Levetid

Levetid L70/B50 @ 25 °C	70000 h ¹⁾
Levetid L80/B10 @ 25 °C	50000 h ¹⁾
Levetid L90/B10 @ 25 °C	40000 h
Antall tenn sykluser	50000

¹⁾ t[h]: L70 / B50 @ 25 °C (Ta), t[h]: L80 / B10 @ 25 °C (Ta), t[h]: L90 / B10 @ 25 °C (Ta)

FORKOBLING

Utgangsstrøm	700 mA
--------------	--------

ECG - Utgangsrippelstrøm	< 7 %
ECG - Lengde	168 mm
ECG - Bredde	44 mm
ECG - Høyde	32 mm
Anbefalt forkoblingsutstyr	LEDV DR DALI-P-44/220-240/1050; Tridonic LCA 45W 500-1400mA one4all SC PRE

NØDBELYSNING

Watt i nøddriftsmodus	5 W
Lysmengde i nøddriftsmodus	400 lm





SERTIFIKATER & STANDARDER

Standarder	CE / CB / TÜV / UKCA / EAC
Begrenset overflatetemperatur	Nei
Ballskuddsikker	Nei

Utstyr/tilbehør

- Tilbehør for flere ulike monteringsalternativer tilgjengelig
- Sikkerhetsline for armaturen medfølger
- Sikkerhetsbraketter forhåndsinstallert
- Ekstern forkoblingsutstyr inkludert
- Egnet for bruk med en separat nødkonverteringsboks
- Koblingsboks med 5-polet klemme for gjennomføring tilgjengelig separat for kabelvernsnitt opptil 2,5 mm²

NEDLASTNINGER

Dokumenter og sertifikater	
	User instruction
	Addon Technical Information
	Packaging insert
	Declarations Of Conformity CE
	Declarations Of Conformity UKCA

Fotometriske og lysdesignfiler



IES file (IES)



LDT file (Eulumdat)



ULD file (DIALux)



ROLF file (RELUX)



UGR file (UGR table)



LDC typ cone



LDC typ polar

CAD/BIM filer



BIM_Revit_3D



CAD_STEP_3D

LOGISTIKK INFORMASJON

Produktkode	Forpakkings enhet (stk/enhet)	Dimensjoner (lengde x bredde x høyde)	Bruttovekt	Volum
4099854017803	Folding box 1	37 mm x 600 mm x 660 mm	1907.00 g	14.65 dm ³
4099854017810	Shipping box 4	680 mm x 168 mm x 625 mm	8558.00 g	71.40 dm ³

Den nevnte produktkoden beskriver den minste enheten som kan bestilles. En kartong kan inneholde ett eller flere enkeltprodukter. Når du legger inn en bestilling, vennligst oppgi antall kartonger som ønskes.

YTTERLIGERE KATALOG INFORMASJON

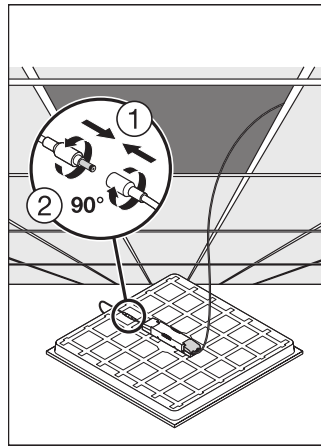
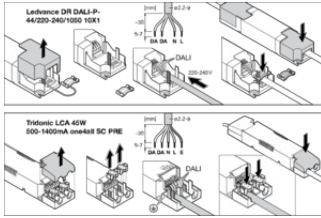

Referanser / Linker

- For garanti se www.ledvance.no/garanti

ANSVARFRASKRIVELSE

Endres uten varsel. Sørg alltid for å bruke den nyeste versjonen.