

PRODUKTDATABLAD

PL PROT 600 P 36W 840 PS

PANEL PROTECT 600 PS | Square recessed panel luminaires with IP54 protection and power select (PS) feature, 600 x 600 mm

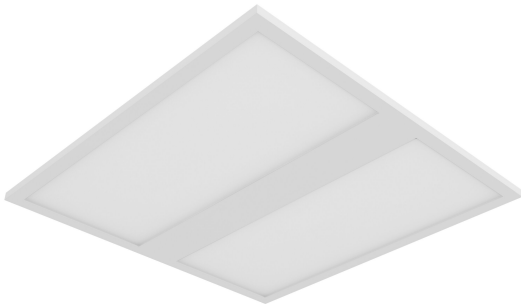

Bruksområder

- Direkte erstatning for armaturer med lysrør
- Passer til innfellede taksystemer med gitter størrelse 600 x 600 mm
- Sykehus
- Laboratorier
- Kjøkken, kantiner, arbeidsplasser

Produktfordeler

- Egnet for bruk i applikasjoner hvor en høyere IP-beskyttelse er nødvendig
- Svært allsidig på grunn av valgbare krafttrinn (Power Select - PS) på driveren og opptil 5040 lm
- Verktøyfri tilkobling takket være trykknapp-tilkobling
- Gjennomkobling mulig med Connector box som følger med
- Energibesparelser takket være høy systemeffekt: inntil 140 lm/W
- Høy fargekonsistens med SDCM 3
- Ytterligere service som energiovervåking og fjernvedlikehold er mulig med DALI versjoner
- Ekstern driver for utvidet fleksibel og enkel installasjon
- Frontsiden er enkel å rengjøre takket være diffusorens glatte PMMA-overflate
- Egnet for batterinødinallasjoner iht. til EN 60598-2-22
- Desentralisert nødbelysning mulig med separat tilgjengelig LEDVANCE Emergency Conversion Box
- 5 års garanti

Produktfunksjoner



- Type beskyttelse: IP54 (frontside), IP20 (bakside)
- Ståldeksel med hakk i baksiden for driver, for å tillate maksimal høyde på 34 mm
- PMMA diffuser
- 5-polet rekkeklemme, kabelverrsnitt opptil 5 x 2,5 mm²
- Armaturversjoner tilgjengelig med IoT-klar DALI-2 driver
- Levetid (L90/B10): 50 000 t (ved 25 °C)
- Panel kan tilpasses med optiske sensorer på individuell forespørsel

TEKNISKE DATA

ELEKTRISK INFORMASJON

Nominell effekt	36 W / 31 W / 26 W / 22 W ¹⁾
Nominell spenning	220...240 V
Nettfrekvensen	0/50/60 Hz
Nominell strøm	165,000 mA
Startstrøm	0,2 A
Startsstrøm tid T _{h50}	450 µs
Maks. armaturer på automatsikring. B16 A	16
Maks. armaturer på automatsikring. C10 A	24
Maks. armaturer på automatsikring. C16 A	38
Effektfaktor λ	> 0,90
Total harmonisk forvrengning	< 20 %
Beskyttelsesklasse	II
Driftsmodus	External LED driver

¹⁾ The Panel Protect family is fulfilling the technical minimum requirements according to the German BEG subsidy program for energy efficient luminaires

Fotometriske filer

Lysstrøm	5040 lm / 4340 lm / 3640 lm / 3080 lm ¹⁾
Lysutbytte	140 lm/W ¹⁾
Fargetemperatur	4000 K
Lysfarge (betegnelse)	Kjølig hvit
Fargegjengivelsesindeks Ra	> 80
Standardavvik av fargeavstemning	3 sdc _m
Flimmerfri	Ja
Flimmerverdi (Pst LM)	<1
Stroposkop effektverdi (SVM)	< 0.4
Fotobiologisk sikkerhetsgruppe i EN62778	RG0
Fotobiologisk sikkerhetsgruppe i EN62471	RG0
Utstrålingsvinkel	120 °

¹⁾ The Panel Protect family is fulfilling the technical minimum requirements according to the German BEG subsidy program for energy efficient luminaires

0.5	1.48 1.48	E(0°) E(C90) E(C0)	56.2° 56.1°	7087 610 616
1.0	2.98 2.98	E(0°) E(C90) E(C0)	56.2° 56.1°	1772 153 154
1.5	4.48 4.46	E(0°) E(C90) E(C0)	56.2° 56.1°	787 68 68
2.0	5.98 5.95	E(0°) E(C90) E(C0)	56.2° 56.1°	443 38 39
2.5	7.47 7.44	E(0°) E(C90) E(C0)	56.2° 56.1°	283 24 25
3.0	8.98 8.93	E(0°) E(C90) E(C0)	56.2° 56.1°	197 17 17
Distance [m]	Cone diameter [m]	Illuminance [lx]		
— C0/C180 (Half beam angle [°]: 112.2°) — C90/C270 (Half beam angle [°]: 112.4°)				

LDC typ cone

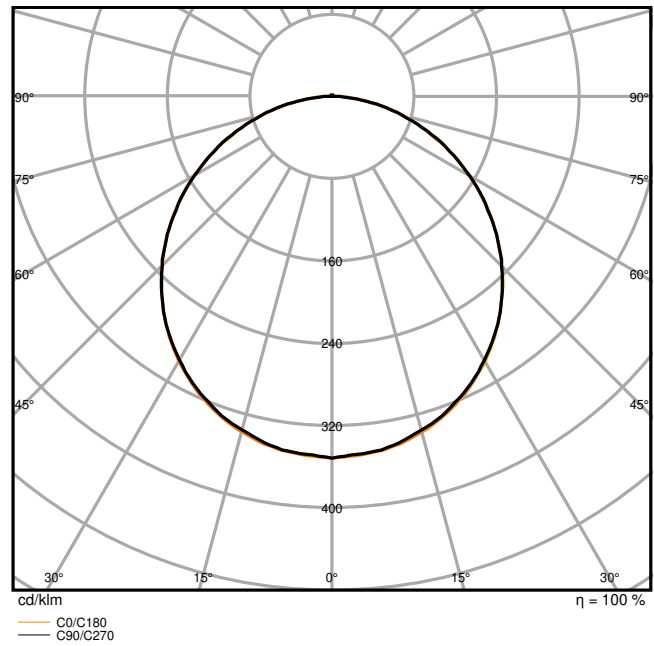

LDC typ polar

DIMENSJONER & VEKT

Lengde	595.00 mm
Bredde	595.00 mm
Høyde	34.00 mm
Produktvekt	2020,00 g

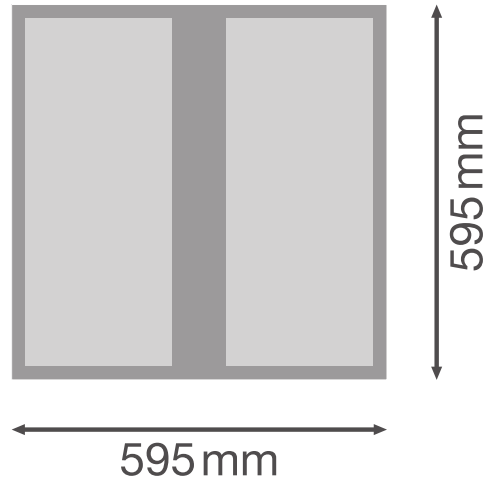
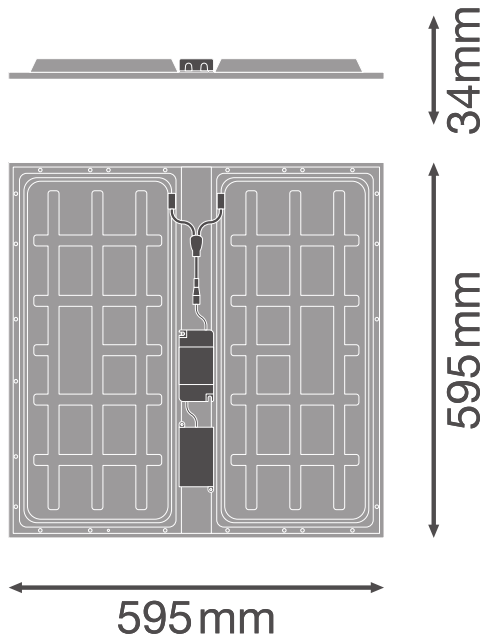

Product line drawing with numbers

Product line drawing with numbers

MATERIALER & FARGER

Produktfarge	Hvit
Farge på deksel	Hvit
Materiale	Steel
Kapslingsmateriale	Polymethylmethacrylate (PMMA)
Matr. brukt til lysemitteringsoverflate	Polymetylmetakrylat (PMMA)
Glødetrådtest henhold til IEC 60695-2-12	650 °C
Lyskildens kvikksølvinnhold	0.0 mg

BRUK & MONTERING

Omgivelsestemperatur-område	-10...+50 °C
Temperaturområde ved lagring	-20...+70 °C
Type tilkobling	Terminal uten skruer, 5-Polet (L, N, PE, DA+, DA-)
Beskyttelses type	IP54/IP20
Beskyttelsesklasse IK (sjokk motst [PIM])	IK02
Dimbar	No
Monteringstype	Innfelt/Opphengt/Overflate

Monteringsplassering	Tak
Bruksområde	Indoor
Monteringslengde	575 mm
Monteringsbredde	575 mm
Monteringsdybde	50,0 mm
Justerbar	Nei
Utskiftbar LED modul	Kan ikke byttes
Med lyskilde	Ja

Levetid

Levetid L70/B50 @ 25 °C	100000 h
Levetid L80/B10 @ 25 °C	70000 h
Levetid L90/B10 @ 25 °C	50000 h
Antall tenn sykluser	100000

FORKOBLING

Utgangsstrøm	800 mA
ECG - Utgangsrippelstrøm	< 5 %
ECG - Lengde	125,0 mm
ECG - Bredde	60 mm
ECG - Høyde	26,7 mm
Anbefalt forkoblingsutstyr	OSRAM OTi_DALI_50/220-240/1A4 NFC / TRIDONIC LCA 45W 500-1400mA one4all SC PRE

SERTIFIKATER & STANDARDER

Standarder	CE / CB / ENEC / UKCA / EAC / EL
Begrenset overflatetemperatur	Nei
Ballskuddsikker	Nei

YTTERLIGERE PRODUKTINFORMASJON











Produkt bemerkning	Tilgjengelig fra september, 2023
--------------------	----------------------------------

Utstyr/tilbehør

- Tilbehør for flere ulike monteringsalternativer tilgjengelig
- Koblingsboks med 5-polet klemme forhåndsinstallert
- Sikkerhetsline for armaturen medfølger
- Sikkerhetsbraketter forhåndsinstallert
- Ekstern forkoblingsutstyr inkludert
- Egnet for bruk med en separat nødkonverteringsboks

– Spesiell monteringsramme med en totalhøyde på kun 50 mm tilgjengelig separat

NEDLASTNINGER

Dokumenter og sertifikater	
	User instruction
	Addon Technical Information
	Packaging insert
	Declarations Of Conformity CE
	Declarations Of Conformity UKCA
Fotometriske og lysdesignfiler	
	IES file (IES)
	LDT file (Eulumdat)
	UGR file (UGR table)
	LDC typ cone
	LDC typ polar

LOGISTIKK INFORMASJON

Produktkode	Forpakkings enhet (stk/enhet)	Dimensjoner (lengde x bredde x høyde)	Bruttovekt	Volum
4099854082887	Folding box 1	41 mm x 602 mm x 602 mm	2408.00 g	14.86 dm ³
4099854082894	Shipping box 5	620 mm x 229 mm x 631 mm	13122.00 g	89.59 dm ³

Den nevnte produktkoden beskriver den minste enheten som kan bestilles. En kartong kan inneholde ett eller flere enkeltprodukter. Når du legger inn en bestilling, vennligst oppgi antall kartonger som ønskes.

YTTERLIGERE KATALOG INFORMASJON

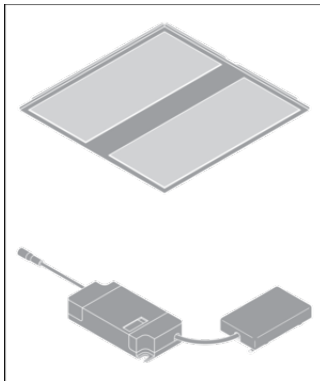
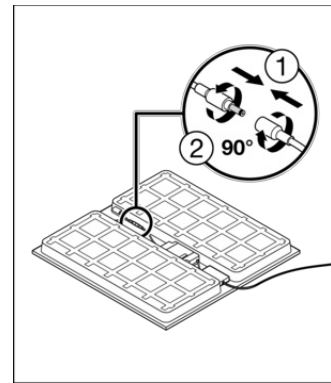
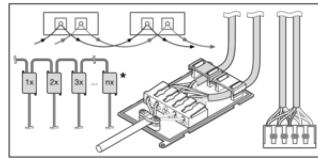
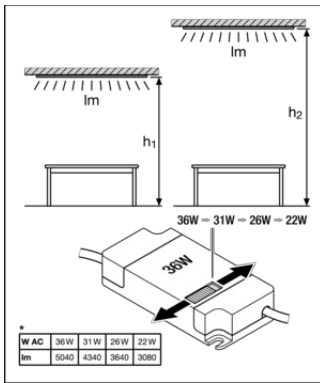

Referanser / Linker

- For garanti se www.ledvance.no/garanti

ANSVARFRASKRIVELSE

Endres uten varsel. Sørg alltid for å bruke den nyeste versjonen.