

PRODUKTDATABLAD

FL PFM DA ASYM 45X140 200W 4000K BK

FLOODLIGHT PERFORMANCE DALI ASYM 45x140 | DALI 2.0 basert Floodlight med meget bred stråle, asymmetrisk lysfordeling for områdebelysning



Bruksområder

- Direkte erstatning for armaturer som bruker HID-lamper
- Utendørs bruk (IP66)
- Parkering
- Offentlige områder
- Industri
- Sportsanlegg
- Parkeringsplasser, industriveier
- D-skilt i henhold til EN 60598-2-24 for kommersielle områder med høy brannfare, f.eks. ved støvansamling

Produktfordeler

- Energibesparelser opp til 90% sammenlignet med halogen flomlys armaturer
- Energibesparelse på inntil 45 % sammenlignet med armaturer som bruker konvensjonelle halogen lyskilder
- Lyssterk robust og holdbar
- Homogen lysfordeling, og redusert gjenskinn
- Ingen øvre lyseffektforhold (ULOR 0%) ved montert med 0° tilt
- Nøkkelhull for å forenkle installasjonen
- 5 års garanti

Produktfunksjoner

- DALI 2.0-grensesnitt for integrasjon av lysstyringssystem
- Høy lyseffekt: opp til 140 lm/W
- Asymmetrisk lysfordeling for belysning av område
- Vinklet (45°) montering, og opptil 180° tilt
- Overspenningsvern: opptil 10 kV (L/N-PE), 6 kV (L-N)



- Integret ventilasjon som forhindrer kondens i armaturen
- Tilkobling via 2 m kabel, må kables
- Beskyttelsestype: IP66
- Slagfasthet: IK08
- Omgivelsestemperatur ved bruk: -30...+50 °C

TEKNISKE DATA

ELEKTRISK INFORMASJON

Nominell effekt	200,00 W
Nominell spenning	220...240 V
Nettfrekvensen	50...60 Hz
Nominell strøm	980,000 mA
Startstrøm	110 A
Startsstrøm tid T_{h50}	350 μ s
Maks. armaturer på automatsikring, B16 A	2
Maks. armaturer på automatsikring, C10 A	2
Maks. armaturer på automatsikring, C16 A	4
Effektfaktor λ	> 0,90
Total harmonisk forvrengning	< 10 %
Beskyttelsesklasse	I
Driftsmodus	Integrated LED driver

Fotometriske filer

Lysstrøm	26200 lm
Lysutbytte	131 lm/W
Fargetemperatur	4000 K
Lysfarge (betegnelse)	Kjølig hvit
Fargegjengivelsesindeks Ra	> 80
Standardavvik av fargeavstemning	≤ 5 sdc _m
Flimmerfri	Ja
Fotobiologisk sikkerhetsgruppe i EN62778	RG1
Fotobiologisk sikkerhetsgruppe i EN62471	RG1
Utstrålingsvinkel	45 ° x 140 °
UGR longitudinal	ikke relevant

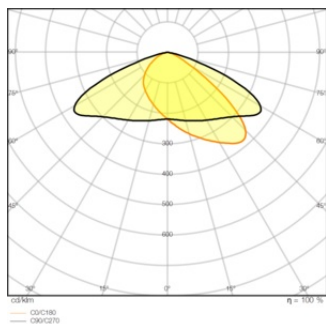

DIMENSJONER & VEKT

Diameter	ikke relevant
Lengde	494.00 mm
Bredde	395.00 mm
Høyde	87.00 mm
Produktvekt	6850,00 g
Kabellengde	2000 mm

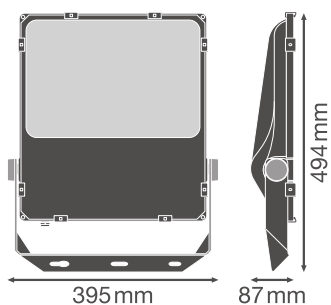

MATERIALER & FARGER

Produktfarge	Svart
Farge på deksel	Svart
Materiale	Aluminum
Kapslingsmateriale	Glass
Matr. brukt til lysemitteringsoverflate	Glass
Glødetrådtest henhold til IEC 60695-2-12	650 °C
Lyskildens kvikksølvinnehald	0.0 mg



BRUK & MONTERING

Omgivelsestemperatur-område	-30...+50 °C
Temperaturområde ved lagring	-40...+70 °C
Type tilkobling	Cable, 5-pole
Beskyttelses type	IP66
Beskyttelsesklasse IK (sjokk motst [PIM])	IK08
Dimmable	Yes
Type of dimming [GMS]	DALI
Monteringstype	Surface
Monteringsplassering	Vegg / Stang / Gulv / Tak
Application environment	Outdoor
Monteringslengde	ikke relevant
Monteringsbredde	ikke relevant
Monteringsdiameter	ikke relevant
Monteringsdybde	ikke relevant
Justerbar	Ja
Utskiftbar LED modul	Kan ikke byttes
With light source	Ja

Levetid

Levetid L70/B50 @ 25 °C	100000 h
Levetid L80/B10 @ 25 °C	70000 h
Levetid L90/B10 @ 25 °C	30000 h
Antall tenn sykluser	100000

FORKOBLING

Output current	ikke relevant
ECG - Output ripple current	< 10 %

CERTIFIKATER & STANDARDER





Standarder	CE / CB / ENEC / TÜV SÜD / UKCA / EAC
Begrenset overflatetemperatur	Ja
Ballskuddsikker	Nei

YTTERLIGERE PRODUKTINFORMASJON

Produkt bemerkning	Tilgjengelig fra september, 2022
--------------------	----------------------------------



NEDLASTNINGER

NEDLASTNINGER	
	User instruction
	Addon Technical Information
	IES file (IES)
	LDT file (Eulumdat)
	Packaging insert

LOGISTIKK INFORMASJON

Produktkode	Forpakkings enhet (stk/enhet)	Dimensjoner (lengde x bredde x høyde)	Bruttovekt	Volum
4058075760691	Shipping box 1	568 mm x 140 mm x 430 mm	6878.00 g	34.20 dm ³

The mentioned product code describes the smallest quantity unit which can be ordered. One shipping unit can contain one or more single products. When placing an order, for the quantity please enter single or multiples of a shipping unit.

YTTERLIGERE KATALOG INFORMASJON

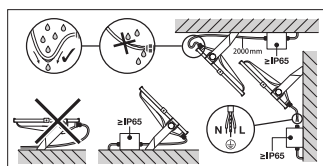
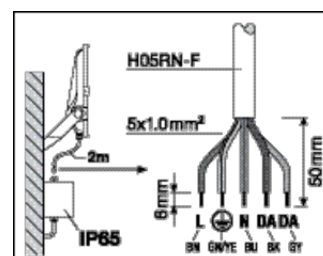
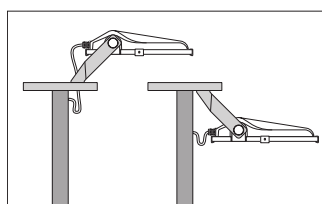
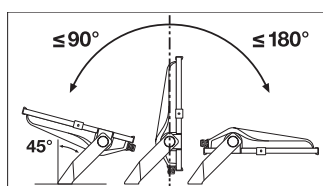

Referanser / Linker

– For garanti se www.ledvance.no/garanti

ANSVARFRASKRIVELSE

Endres uten varsel. Sørg alltid for å bruke den nyeste versjonen.