

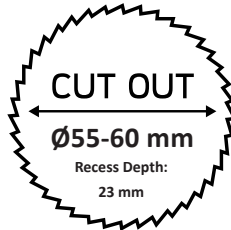

4W LED 450mA IP44

UNOCOB™

EN: MEASUREMENT SE: MÅTT
 NO: MÅL FI: MITAT

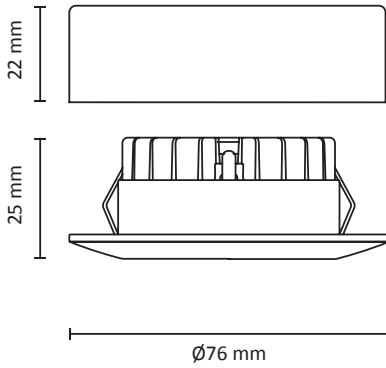

OBS! EN: Installation must be performed by a qualified electrician.
 NO: Må installeres av autorisert el-installatør.
 SE: Måste installeras av en behörig elinstallatör.
 FI: Vain valtuutettu sähköasentaja saa asentaa.

EN: CORRESPONDING PRODUCT.
 NO: TILHØRENDE PRODUKT.
 SE: TILLHÖRANDE PRODUKT.
 FI: AIHEESEEN LIITTYVÄ TUOTE.

| | |
|----------|------------------|
| UniDim™ | KUD-265EV |
| UniDim™ | KUD-500EV-L |
| UniDim™ | KUD-500EV-LS |
| UniDim™ | DUO |
| UniDim™ | MINI |
| UniDim™ | KDT-500IE |
| WiDim® | Wi-Fi system |
| Bluedim® | Bluetooth system |

| NO EL. NR: | SE E. NR: | DRIVER: |
|------------|-----------|-----------------------------------|
| 66 146 02 | 79 812 91 | DIMMABLE LED DRIVER 4X4W 450MA |

BRAND: LUZENSE®

EN: NB!
 This driver must be used with 2, 3 or 4 downlights.

NO: OBS! Denne driveren må brukes med 2, 3 eller 4 downlights.

SE: OBS! Denna drivaren måste användas med 2, 3 eller 4 downlights.

FI: HUOMAA!
 Tätä ohjainta on käytettävä 2, 3 tai 4 alhaalta.

EN: SURFACE MOUNTING
 NO: UTENPÅLIGGENDE MONTERING
 SE: UTANPÅLIGGANDE MONTERING
 FI: PINTA-ASENNUS

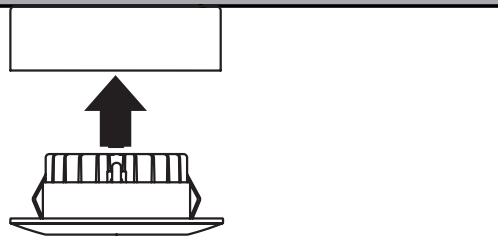

EN: FLUSH MOUNTING
 NO: INNFELT MONTERING
 SE: INFÄLLD MONTERING
 FI: UPPOASENNUS

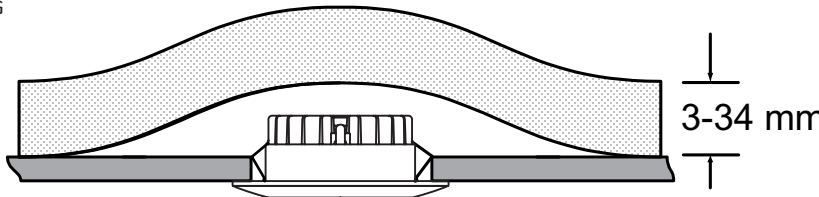

EN: May be covered by insulation without the use of box.
 NO: Kan bli dekket av isolasjon uten bruk av boks.
 SE: Kan omfattas av isolering utan användning av box.
 FI: Voidaan peittää eristys ilman laatikon käyttöä.

EN: CABLE CONNECTION
 NO: LEDNINGSTILKOBLING
 SE: KABELANSLUTNING
 FI: JOHTOLIITÄNTÄ

EN: Wiring using 2
 NO: Kobling ved bruk av 2
 SE: Ansluts vid användning av 2
 FI: Yhdistä, kun käytät 2

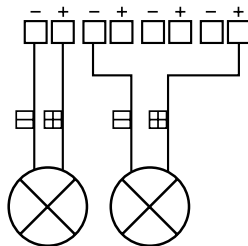

EN: Wiring using 3
 NO: Kobling ved bruk av 3
 SE: Ansluts vid användning av 3
 FI: Yhdistä, kun käytät 3

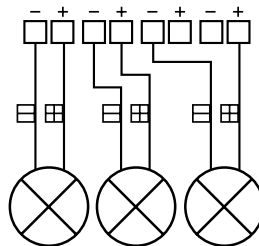

EN: Wiring using 4
 NO: Kobling ved bruk av 4
 SE: Ansluts vid användning av 4
 FI: Yhdistä, kun käytät 4

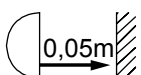
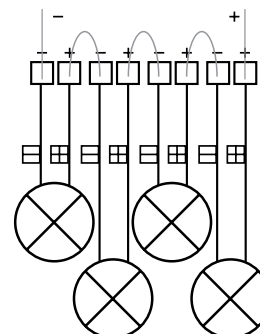

EN: Minimum distance to flammable material in the beam direction.
 NO: Minimumsavstand til brennbart materiale i armaturens stråleretning.

SE: Minsta avstånd mellan brännbart material och lampans ljusrättning.
 FI: Vähimmäismitta lampusta palaavaan materiaaliin.