

JUNO SOFT

EN: MEASUREMENT

NO: MÅL
 SE: MÅTT
 FI: MITAT

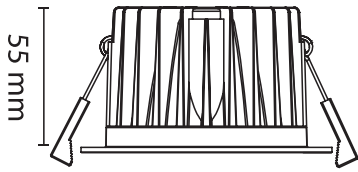

Ø95 mm

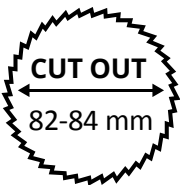

EN: CABLE CONNECTION

NO: LEDNINGSTILKOBLING
 SE: KABELANSLUTNING
 FI: JOHTOLIITÄNTÄ

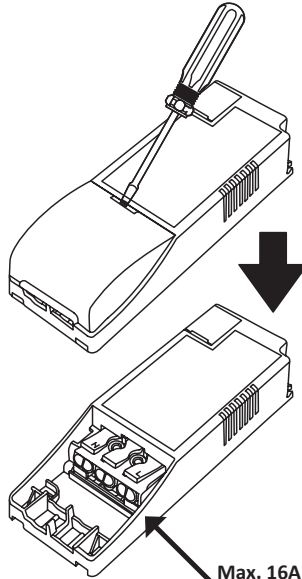

EN: Included dimmable LED driver.
 NO: Inkludert dimbar LED driver.
 SE: Inklusive dimbar LED drivdon.
 FI: Sisältää himmennettävän LED-liitäntälaitteen.

EN: This product contains a light source of energy efficiency class G
 NO: Dette produktet inneholder en LED-lyskilde med energieffektivitets-klasse G
 SE: Denna produkt innehåller en ljuskälla med energieffektivitetsklassen G
 FI: Tämä tuote sisältää LED -valonlähteen energiatehokkuus luokalla G

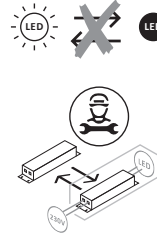

EN: Unreplaceable light source.
 Replaceable control gear by qualified electrician.
 NO: Ikke utskiftbar lyskilde.
 Forkobling kan byttes av autorisert el. installatør.
 SE: Ej utbyttbar ljuskälla.
 Drivdon kan bytas av auktoriserad elektriker.
 FI: Ei vaihdettava valonlähde.
 Valtuutettu sähköasentaja voi vaihtaa käyttölaitteet.

OBS!

EN: Installation must be performed by a professional.
 NO: Må installeres av autorisert el.-installatør.
 SE: Måste installeras av en behörig elektriker.
 FI: Vain valtuutettu sähköasentaja saa asentaa.

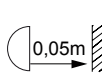

EN: Min. distance to flammable material in the beam direction.
 NO: Min. avstand til brennbart materiale i armaturens stråleretning.
 SE: Min. avstånd mellan brännbart material och lampans ljusrättning.
 FI: Vähimmäismitta valaisimesta palaavaan materiaaliin.



EN: White/black may be used indoors and outdoors.
 NO: Hvit/sort kan benyttes innendørs og utendørs.
 SE: Vit/Svart kan användas inomhus och utomhus.
 FI: Valkoinen/musta sisä- ja ulkokäyttöön.

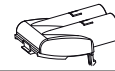

DRIVER PIPE HOUSING

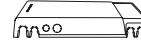

UNIBOX MULTI

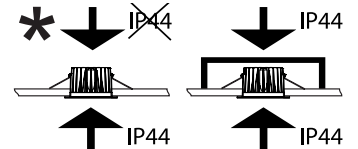
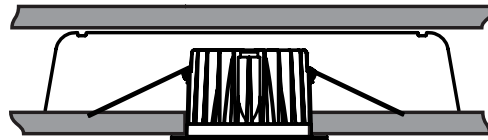
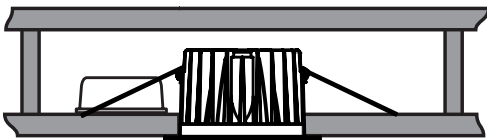

EN: IP44 from the luminaire underside.
 NO: IP44 fra armaturens underside.
 SE: IP44 från armaturens undersida.
 FI: IP44 valaisimen alapuolelta.

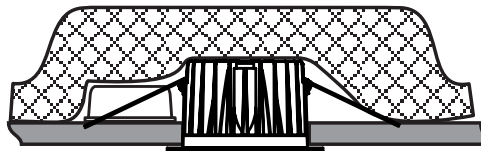
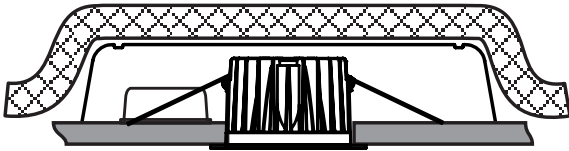

EN: May be covered by insulation sheet.
 NO: Kan overdekkes av isolasjonsmatter.
 SE: Kan övertäckas av isolationsmattor.
 FI: Voi peittää eristysmatolla.