

POWERSTRIP™

9,6W-10W/M DC24V CRI90 IP20

ITEM	LUMEN/M	KELVIN	INCL. DRIVER	OBS!
Powerstrip KIT 5m	1200lm/m	2700K	Yes	EN: Installation must be performed by a professional. NO: Må installeres av autorisert el-installatør. SE: Måste installeras av en behörig elektriker. FI: Vain valtuutettu sähköasentaja saa asentaa.
Powerstrip KIT 5m	1240lm/m	3000K	Yes	
Powerstrip KIT 5m	1290lm/m	4000K	Yes	
Powerstrip KIT WD 5m	600lm/m	2200-3000K	Yes	
Powerstrip Roll 30m	1200lm/m	2700K	No	 EN: Minimum distance to flammable material in the beam direction. NO: Minimumsavstand til brennbar materiale i armaturens stråleretning. SE: Minsta avstånd mellan brännbart material och lampans ljusrättning. FI: Vähimmäismitta valaisimesta palaavaan materiaaliin.
Powerstrip Roll 30m	1240lm/m	3000K	No	
Powerstrip Roll 30m	1290lm/m	4000K	No	
Powerstrip Roll WD 30m	600lm/m	2200-3000K	No	
				EN: This product contains light source of energy efficiency class F NO: Dette produktet inneholder lyskilde med energieffektivitets-klasse F SE: Denna produkt innehåller ljuskälla med energieffektivitetsklass F FI: Tämä tuote sisältää valonlähteen, jonka energiatehokkuusluokka on F

EN: CABLE CONNECTION
NO: LEDNINGSTILKOBLING
SE: KABELANSLUTNING
FI: JOHTOLIITÄNTÄ

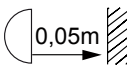
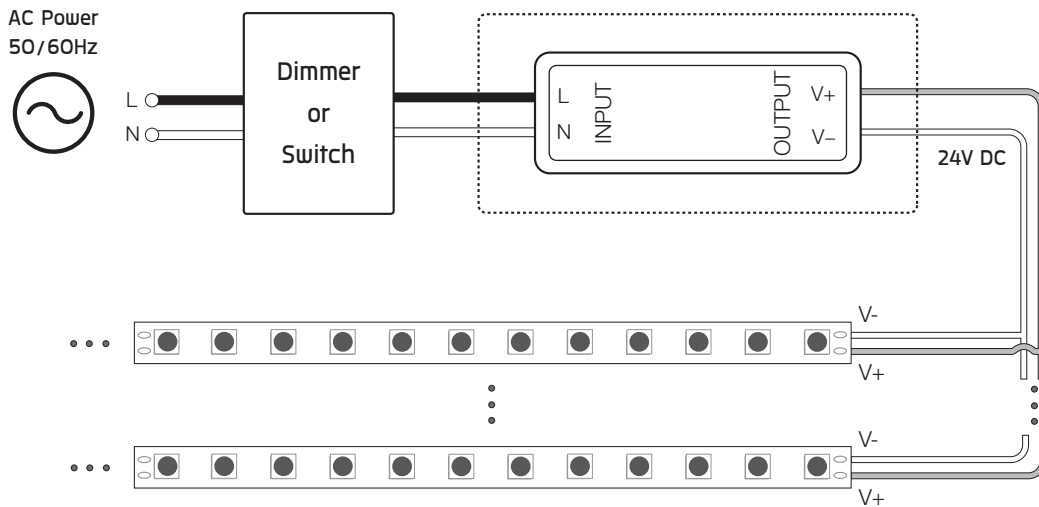

MAX LENGHT: 5meter per loop
 MAX LENGDE: 5 meter per sløyfe

MAX LÄNGD: 5 meter per slinga
 MAX PITUUS: 5 metriä per silmukka

EN: NOTE: PowerStrip is about 10W per meter – do not exceed 5 meter per strip / 50W LED. 2 or more strip lengths may be connected in parallell – like:

- 1 x 5 meter – needs 50W LED driver
- 2 x 5 meter – needs 100W LED driver
- 3 x 5 meter - needs 150W LED driver

NO: MERK: PowerStrip er omtrent 10W per meter - ikke overstige 5 meter per strip / 50W LED. 2 eller flere striplengder kan kobles parallelt:

- 1 x 5 meter - trenger 50W LED-driver
- 2 x 5 meter - trenger 100 W LED-driver
- 3 x 5 meter - trenger 150W LED-driver

SE: OBS: PowerStrip är ca 10W per meter - överstiga inte 5 meter per strip / 50W LED. 2 eller fler bandlängder kan anslutas parallellt:

- 1 x 5 meter - behöver 50W LED-drivrutin
- 2 x 5 meter - behöver 100W LED-drivrutin
- 3 x 5 meter - behöver 150W LED-drivrutin

FI: HUOMAUTUS: PowerStrip on noin 10 W metriä kohti - enintään 5 metriä / nauha / 50W LED. 2 tai useampia nauhapituuksia voi olla kytketty rinnakkain - kuten:

- 1 x 5 metriä - tarvitsee 50W LED-ohjaimen
- 2 x 5 metriä - tarvitsee 100W LED-ohjaimen
- 3 x 5 metriä - tarvitsee 150W LED-ohjaimen

EN: MOUNTING
NO: MONTERING

SE: MONTERING
FI: ASENNUS

1

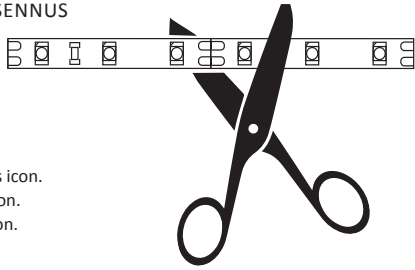

EN: Cut on line indicated with scissors icon.
NO: Klipp på linje indikert med saksikon.
SE: Klipp på linje indikerad med saxikon.
FI: Leikkaa saksilla kuvattuna rivillä.

2

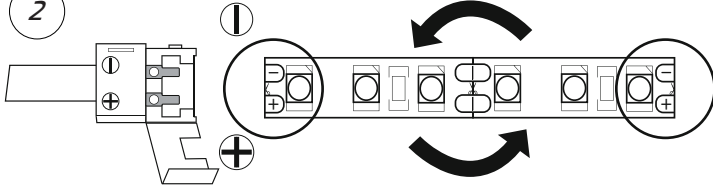

EN: Remove 3M™ paper and insert LED strip into connector.
NO: Fjern 3M™ papiret og sett LED strip inn i kontakten.
SE: Ta bort 3M™ pappersstöd och sätt LED strip inn i kontakten.
FI: P oista 3M™-paperituki ja aseta LED strip liittimeen.

3

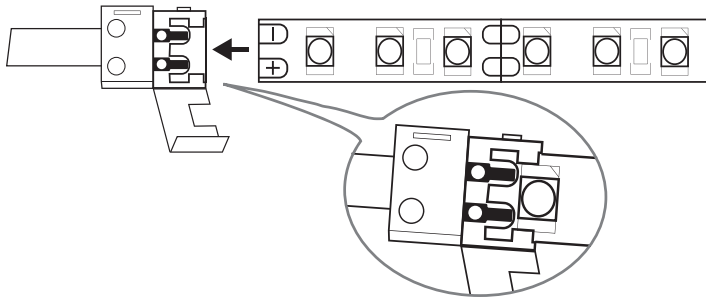

Note! Contact of lightstrip MUST be directly underneath metal conductors.
Merk! Kontakt av lysstripen MÅ være direkte under metall ledere.
Obs! Kontakt för ljusstripen MÅSTE ligga direkt under metalledare.
Huomautus! Valokaistaleen kosketuspinnan on oltava suoraan metallijohtimien alapuolella.

4

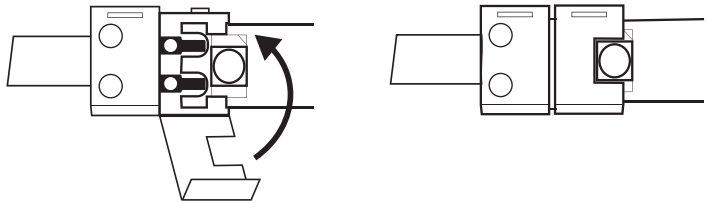

EN: Firmly close the connector.
NO: Lukk kontakten godt.

SE: Stäng kontakten ordentligt.
FI: Sulje liitin tiukasti.

5

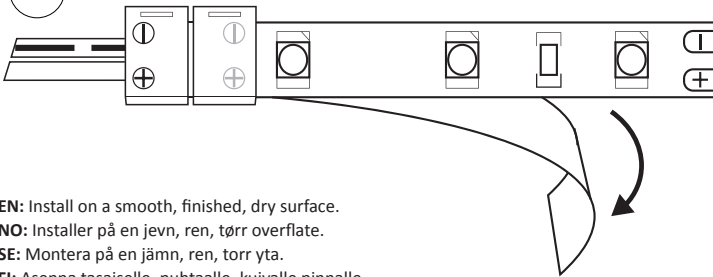

EN: Install on a smooth, finished, dry surface.
NO: Installer på en jevn, ren, tørr overflate.
SE: Montera på en jämn, ren, torr yta.
FI: Asenna tasaiselle, puhtaalle, kuivalle pinnalle.

EN:
1. Remove the 3M™ paper.
2. Tear off along connectors edge. Mount the lightstrip to surface, working one end to the other.

SE:
1. Ta bort 3M™ pappersstöd.
2. Slita av längs anslutningskanten. Montera ljusstripan på ytan, arbeta ena änden till den andra.

NO:
1. Fjern 3M™ papirbakside.
2. Rive av langs koblingskanten. Fest lysstripen til overflaten, fra den ene ende og bakover.

FI:
1. Poista 3M™-paperin tausta.
2. Irrota liittimien reuna. Kiinnitä nauhavalaisin pintaan ja toimi toisessa päässä.

EN: HANDLE WITH CARE
NO: HÅNTERE VARSOMT

SE: HANTERAS VARSAMT
FI: KÄSITTELE VAROEN

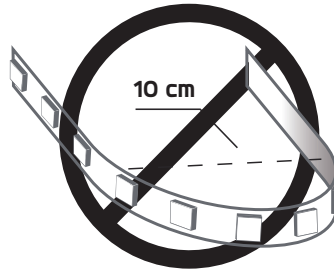

EN: Do not bend LED strip light to a diameter less than 10 cm
NO: Ikke bøy LED strip til en diameter mindre enn 10 cm
SE: Böj inte LED strip till en diameter som är mindre än 10 cm
FI: Älä taivuta LED strip alle 10 cm: n halkaisijaltaan

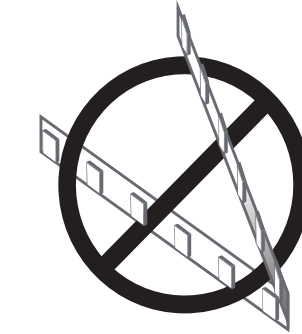

EN: Do not fold, crease, or twist LED strip
NO: Ikke brett, skru opp eller vri LED strip
SE: Vik inte, välj eller vrid LED strip
FI: Älä taita, rypytestä tai käännä LED strip

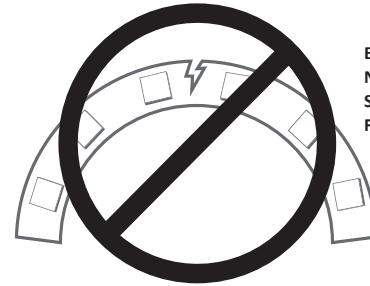

EN: Do not bend LED strip on horizontal plane
NO: Ikke bøy LED strip på horisontalplanet
SE: Böj inte LED strip på horisontalplanet
FI: Älä taivuta LED strip vaakatasossa

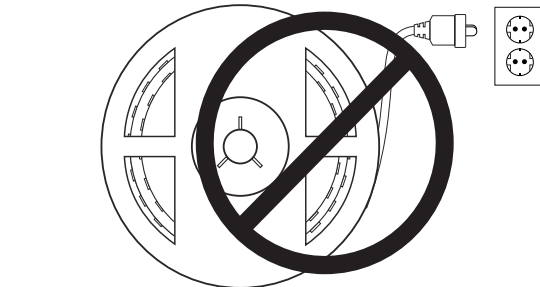

EN: Do not connect to power when the LED strip is attached to a coil or tightly wrapped
NO: Ikke koble til strøm når LED strip er festet til en spole eller tett innpakket
SE: Anslut inte till ström när LED strip är ansluten till en spole eller tätt omslagen
FI: Älä kytkte virtaan, kun LED strip on kiinnitetty kelaan tai tiiviisti käärittä

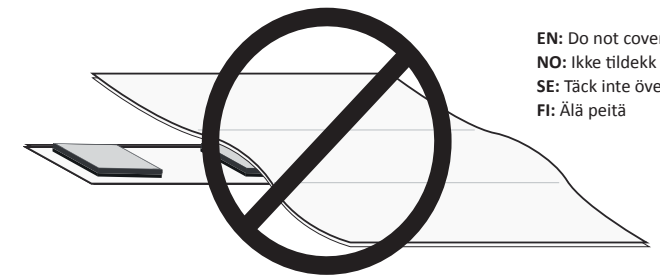

EN: Do not cover
NO: Ikke tildekk
SE: Täck inte över
FI: Älä peitä