

ECOLED
 ECOLED SENSOR



220-240V~50/60Hz IP21

EN: MEASUREMENT
 NO: MÅL
 SE: MÅTT
 FI: MITAT

EN: This product contains a light source of energy efficiency class F
 NO: Dette produktet inneholder en LED-lyskilde med energieffektivitets-klasse F
 SE: Denna produkt innehåller en ljuskälla med energieffektivitetsklassen F
 FI: Tämä tuote sisältää LED -valonlähteen energiatehokkuus luokalla F

EN: Replaceable light source by an end-user.
 Replaceable control gear by a professional.
 NO: Utskiftbar lyskilde. Forkobling kan byttes av autorisert el-installatør.
 SE: Utbytbar ljuskälla. Drivdon kan bytas av auktoriserad elektriker.
 FI: Vaihdeettava valonlähde. Valtuutettu sähköasentaja voi vaihtaa käyttölaitteet.

OBS!
 EN: Installation must be performed by a professional.
 NO: Må installeres av autorisert el-installatør.
 SE: Måste installeras av en behörig elektriker.
 FI: Vain valtuutettu sähköasentaja saa asentaa.

EN: Minimum distance to flammable material in the beam direction.
 NO: Minimumsavstand til brennbar materiale i armaturens stråleretning.
 SE: Minsta avstånd mellan brännbart material och lampans ljusrättning.
 FI: Vähimmäismitta valaisimesta palaavaan materiaaliin.

EN: MOUNTING
 NO: MONTERING
 SE: MONTERING
 FI: ASENNUS

EN: LED COMPONENT REPLACING
 NO: SKIFTE LED KOMPONENT
 SE: ERSÄTTA LED-KOMPONENT
 FI: VAIHDA LED -KOMPONENTTI

EN: CABLE CONNECTION
 NO: KABELTILKOBLING
 SE: KABELANSLUTNING
 FI: KAAPELILIIANTÄ

EN: Model with sensor as individual luminaire.
 NO: Modell med sensor som enkeltstående armatur.
 SE: Modell med sensor som individuell armatur.
 FI: Tunnistinmalli yksittäisenä valaisimena.

EN: Model without sensor. Remove the wire when the luminaire is used in master/slave application.
 NO: Modell uten sensor. Fjern denne kablen når armaturet brukes med master/slave funksjon.
 SE: Modell utan sensor. Ta bort denna kabeln när armaturen används med master/slave funktion.
 FI: Malli ilman tunnistinta. Poista tämä johto kun valaisin käytetään master/orja toiminnolla.

EN: CABLE CONNECTION

NO: KABELTILKOBLING

SE: KABELANSLUTNING

FI: KAAPELIILIITÄNTÄ

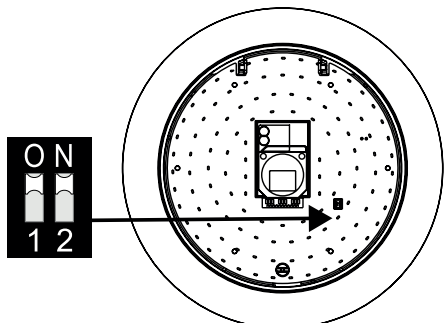
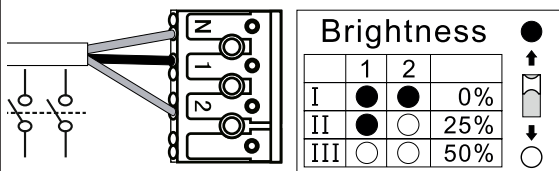

EN: Model without sensor, step-dimming function.

Step dimming with switches are possible with ECOLED without sensor only. A 2-gang switch must be connected to terminal 1 and 2. By adding a live L phase to terminal 1 and 2, the lumen output will be 100%. When the power to terminal 2 is shut off, the lumen level will be 25 or 50% (choose value on the front side of LED plate). For this function: remove the short shunt wire (see above).

NO: Modell uten sensor, step-dimming funksjon.

Step-dimming funksjonen kan kun benyttes på armaturer uten sensor. En kronevender / dobbeltbryter kobles til terminal 1 og 2 (lask fjernes - se over). Med spenning på begge brytere vil armaturen lyse 100%. Ved å skru av spenning på terminal 2 vil armaturen dempes til lysnivå 25% eller 50%. Valg av nivå settes på dip-switch på LED platens front.

SE: Modell utan sensor, med Step-dimningsfunktion.

Step-dimningsfunktionen kan endast användas på armaturer utan sensor. En kronvändare kopplas till terminal 1 och 2 (bygeln tas bort - se ovanför). Med spänning på båda brytarna så kommer armaturen att lysa 100%. Genom att avlägsna spänning på terminal 2 så kommer armaturen att dämpas till 25% eller 50% ljusnivå. Nivån ställs in på Dip-Switchen på LED plattans framsida.

FI: Malli ilman tunnistinta, step-dim himmennystoiminto.

Step-dim himmennys ulkopuolisella kytkimellä on mahdollista vain ECOLED mallissa ilman tunnistinta. Kruunukytkin kytketään liittimiin 1 ja 2 (poista johto 1 ja 2 välillä). Kun molemmat liittimet ovat jännitteisiä, valaisin palaa 100% tehokuudella. Kun jännite liittimelle 2 on pois kytketty, valaistustaso on 25% tai 50%. Valitse taso dip-kytkimestä LED levyn etupuolella.

EN: LOW-LIGHT FUNCTION

NO: INNSTILLING AV GRUNNLYS

SE: INSTÄLLNING AV GRUNDLJUS

FI: VALON PITOTASO ASETUKSET

A:

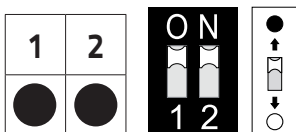

Low-light
Grunnljus
Grundljus
Valon pitotaso



SENSOR



Low-light
Grunnljus
Grundljus
Valon pitotaso



B:

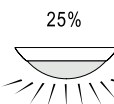
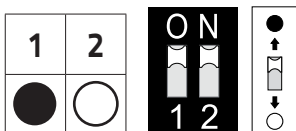

SENSOR

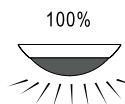

C:

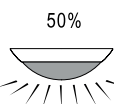
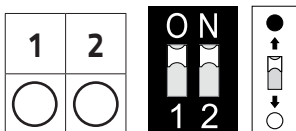

SENSOR

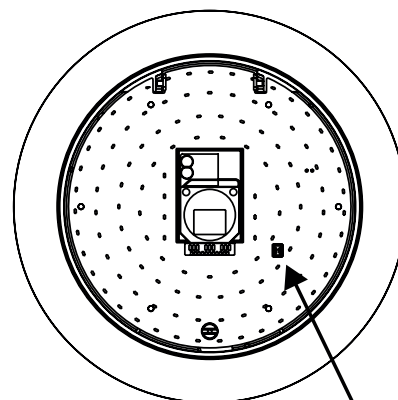
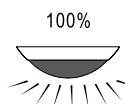

	1	2	
I	●	●	0%
II	●	○	25%
III	○	○	50%



EN: Dipswitch: For changing low-light (0, 25, 50% of full light)

Setting low-light in luminaire without sensor can only be used if the luminaire is set up as a slave, where the sensor luminaire is the master. If low-light is desired in a stand-alone fixture, Ecoled with sensor must be used.

NO: Dipswitch: For endring av grunnlys (0, 25, 50% av fullt lys)

Instilling av grunnlys i en armatur uten sensor kan kun brukes om armaturen er satt opp som slave, hvor sensor armatur er master. Hvis grunnlys ønskes i stand-alone armatur må Ecoled med sensor benyttes.

SE: Dipswitch: För att byta grundljus (0, 25, 50 % av fullt ljus)

Att ställa in grundljuset i en armatur utan sensor kan endast användas om armaturen är inställd som slav, där sensorfixturen är master. Önskas grundljus i en stand-alone armatur måste Ecoled med sensor användas.

FI: Dipswitch: Perusvalon vaihtaminen (0, 25, 50 % täydestä valosta)

Perusvalon asetusta valaisimessa ilman anturia voidaan käyttää vain, jos valaisin on asetettu orjaksi, jossa anturivalaisin on isäntä. Jos halutaan perusvaloa vapaasti seisovaan valaisimeen, on käytettävä Ecoled-anturia.

EN: SENSOR SPECIFICATION
NO: SENSOR SPESIFIKASJONER
SE: SENSOR SPECIFIKATIONER
FI: TUNNISTIMEN MÄÄRITTELY

DETECTION RANGE(m) / REKKEVIDDE (m) / RÄCKVIDD (m) / ETÄISYYS (m)

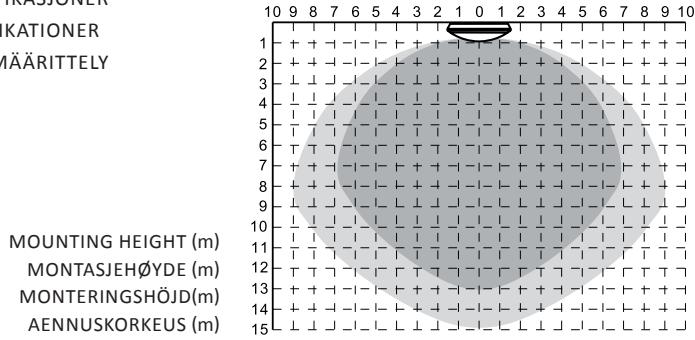

MOUNTING HEIGHT (m)
MONTASJEHØYDE (m)
MONTERINGSHÖJD(m)
AENNUSKORKEUS (m)



EN: AREA OF HIGH SENSITIVITY
NO: AREAL MED HØY FØLSOMHET
SE: HÖGKÄNSLIGHET OMRÅDE
FI: KORKEA HERKKYYSALUE



EN: AREA OF LOWER SENSITIVITY
NO: AREAL MED LAVERE FØLSOMHET
SE: OMRÅDE MED EN LÄGRE KÄNSLIGHET
FI: MATALA HERKKYYSALUE

EN:
Detection angle: 30-150°
Detection range: 2-18 m (diameter), (adjustable).
Time setting: 5 sec.-30 min. (adjustable).
Light-control: 2-50 Lux (adjustable or disable).
Mounting height: max. 10 m

NO:
Detektorvinkel: 30-150°
Deteksjonsområde: 2-18 m (diameter) (justerbar).
Etterlystid: 5 sek.-30 min. (justerbar).
Fotocelle: 2-50 Lux (justerbar eller av).
Montasjehøyde: max. 10 m

SE:
Detektor vinkel: 30-150 °
Deteksjonsområde: 2-18 m (diameter) (justerbar).
Etterlystid: 5 sek.-30 min. (justerbar).
Fotocell: 2-50 Lux (justerbara eller av).
Monteringshöjd: max. 10 m

FI:
Havaitsemiskulma: 30-150°
Havaitsemisalue: 2-18 m (halkaisija)(säädettävä)
Päällä-olo aika (liikkeen jälkeen): 5 sek - 30 min (säädettävä)
Valaistustaso: 2-50 Lux (säädettävä tai pois)
Asennuskorkeus: max. 10 m

EN: MASTER/SLAVE FUNCTION
NO: MASTER/SLAVE FUNKSJON

SE: MASTER/SLAVE FUNKTION
FI: MASTER/ORJA TOIMINTO

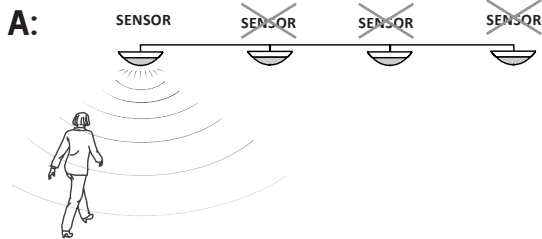

EN: MAX. 25 SLAVES
NO: MAX. 25 SLAVER

SE: MAX. 25 SLAVAR
FI: MAX. 25 ORJAVALAISINTA

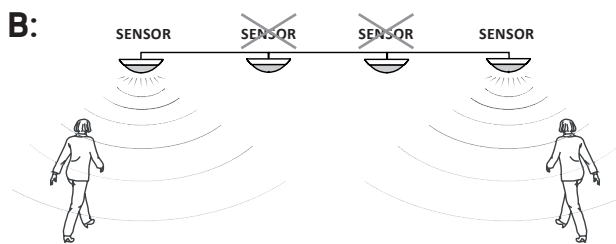
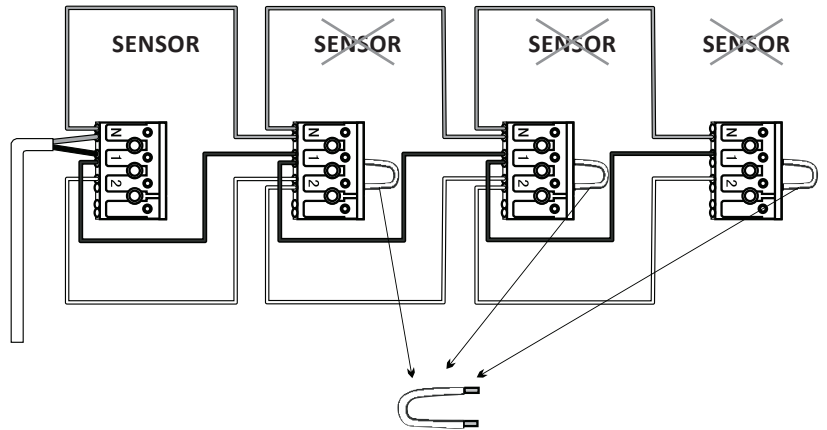

EN: MAX. 25 SLAVES
NO: MAX. 25 SLAVER

SE: MAX. 25 SLAVAR
FI: MAX. 25 ORJAVALAISINTA

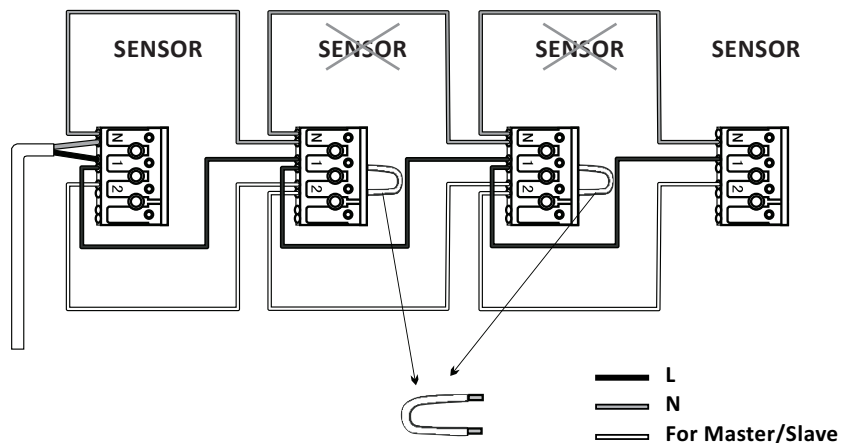

Detection range /
Rekkevidde /
Räckvidd /
Etäisyyden asetus

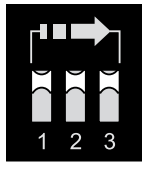

	1	2	3	
I	●	●	●	100%
II	○	●	●	75%
III	●	○	●	50%
IV	●	●	○	25%
V	○	○	○	10%

EN: Detection range setting (sensitivity):

The effective range of the motion sensor can be set on the DIP switch (see figure). By reducing the sensitivity of the detection, the detection range will be decreased.

The following settings are available (diameter):

1. Detection range 100% (approx 18 m)
2. Detection range 75% (approx 14 m)
3. Detection range 50% (approx 10 m)
4. Detection range 25% (approx 4 m)
5. Detection range 10% (approx 2 m)

NO: Innstilling av rekkevidde (følsomhet):

Sensorens følsomhet innstilles på DIP switcher på sensoren (se skisse). Ved å redusere følsomheten vil deteksjonsområdet reduseres.

Følgende innstillinger er tilgjengelig (diameter):

1. Rekkevidde 100% (ca. 18 m)
2. Rekkevidde 75% (ca. 14 m)
3. Rekkevidde 50% (ca. 10 m)
4. Rekkevidde 25% (ca. 4 m)
5. Rekkevidde 10% (ca. 2 m)

SE: Inställning ur räckvidd (känslighet):

Den effektiva räckvidden av närvarosensoren kan ställas in på DIP-omkopplare (se figur). Genom att minska känsligheten vil detektionsområdet reduceras.

Føljande inställningar är tillgängliga (diameter):

1. Räckvidd 100% (ca. 18 m)
2. Räckvidd 75% (ca. 14 m)
3. Räckvidd 50% (ca. 10 m)
4. Räckvidd 25% (ca. 4 m)
5. Räckvidd 10% (ca. 2 m)

FI: Etäisyydenasetus (herkkyyks):

Liiketunnistimen tehoalue voidaan asettaa DIP-kytkimellä (kts. kuva). Vähentämällä tunnistimen herkkyyttä havaitsemisalue pienennetään.

Seuraavat asetukset ovat käytössä (halkaisija):

1. Etäisyys 100% (n. 18 m)
2. Etäisyys 75% (n. 14 m)
3. Etäisyys 50% (n. 10 m)
4. Etäisyys 25% (n. 4 m)
5. Etäisyys 10% (n. 2 m)

Hold time /
Etterlystid /
Etterlystid /
Päällä-olo aika



	1	2	3	4	
I	●	●	●	●	5s
II	○	●	●	●	30s
III	●	○	●	●	1 min
IV	●	●	○	●	5 min
V	●	●	●	○	15 min
VI	○	○	○	○	30 min

EN: Hold time

To set how long the fixture should light with 100% after the last detection use DIP switch on the sensor (see figure). Test function 5 sec. is helpful when installing and selection of the detection area.

The following settings are available:

1. 5 sec. (test).
2. 30 sec.
3. 1 min.
4. 5 min.
5. 15 min.
6. 30 min.

NO: Etterlystid

For innstilling av hvor lenge armaturen skal lyse med 100% etter siste detektering benyttes DIP switch på sensoren (se skisse). Testfunksjonen 5 sek. er til hjelp ved installering og valg av deteksjonsområde.

Følgende innstillinger er tilgjengelig:

1. 5 sek. (test).
2. 30 sek.
3. 1 min.
4. 5 min.
5. 15 min.
6. 30 min.

SE: Efterlystid

För att ställa in hur länge armaturen ska vara tänd med 100% efter sista detektering används DIP-omkopplaren på sensorn (se figur). Testfunktion 5 sek. är till hjälp vid installation och val av detektionsområde.

Føljande inställningar är tillgängliga:

1. 5 sek. (test).
2. 30 sek.
3. 1 min.
4. 5 min.
5. 15 min.
6. 30 min.

FI: Pito päällä-valo aika

DIP-kytkimellä asetetaan kuinka kauan valon tulisi olla 100% tehokkuudella viimeisen havainnon jälkeen. Testitoiminto (5 sek) on hyödyllinen asennettaessa sekä havaitsemisalueen valintatilanteessa.

Seuraavat asetukset ovat käytössä:

1. 5 sek. (testi).
2. 30 sek.
3. 1 min.
4. 5 min.
5. 15 min.
6. 30 min.

Daylight sensor /
Dagslyssensor /
Dagsljussensor /
Päivänvalon sensori

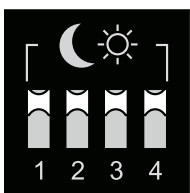

	1	2	3	4	
I	●	●	●	●	2 Lux
II	○	●	●	●	5 Lux
III	●	○	●	●	10 Lux
IV	●	●	○	●	30 Lux
V	●	●	●	○	50 Lux
VI	○	○	○	○	Disable

EN: Daylight sensor

The sensor contains a daylight sensor. This makes it possible to limit the luminaire to light only during a certain limit of daylight. To set the luminaire to light at dusk / after dark use DIP switch on the sensor (see figure).

The following settings are possible:

1. 2 Lux
2. 5 Lux
3. 10 Lux
4. 30 Lux
5. 50 Lux
6. Photocell disables.

The daylight sensor may be adjusted between 2 and 50 lux. The daylight sensor cannot work in combination with the hold-light function (25/50%). If the hold-lightfunction is needed, the daylightsensor settings must be set to position 6; disabled. If not, the luminaire will always be lit at the hold-light level.

NO: Dagslyssensor

Sensoren inneholder en dagslyssensor. Denne gjør det mulig å begrense armaturen til å lyse bare under en viss grense av dagslys. Innstilling for å tenne armatur ved skumring/mørke gjøres på DIP switch på sensor (se skisse).

Følgende innstillinger er mulige:

1. 2 Lux
2. 5 Lux
3. 10 Lux
4. 30 Lux
5. 50 Lux
6. Dagslyssensor er avslått.

Dagslyssensoren kan stilles inn i området 2 og 50 lux. Dagslyssensor kan ikke kombineres med etterlystid-funksjonen (25/50%). Dersom etterlystidfunksjonen ønskes, må dagslyssensoren settes til innstilling 6 - av. Dersom dette ikke gjøres vil armaturen alltid lyse med innstilt grunnlysverdi.

SE: Dagsljussensor

Sensorn innehåller en dagsljussensor. Detta gör det möjligt att begränsa armaturens att tända endast under en viss gräns av dagsljus. För att ställa in armaturen att tända endast vid skymning / när det är mörkt används DIP-omkopplaren på sensorn (se figur).

Føljande inställningar är möjliga:

1. 2 Lux
2. 5 Lux
3. 10 Lux
4. 30 Lux
5. 50 Lux
6. Dagsljussensor är avstängd.

Skymningsnivån kan ställas inn mellan 2 och 50 lux. Vid användning av grundljusfunktion kan ej skymningsreläfunktionens nyttjas. Da måste inställningen för dagsljussensorn sättas til position 6 (avstängd). Görs ej detta, lyser armaturen alltid bara med grundljus.

FI: Päivänvalon sensori

Tunnistin sisältää päivänvalon sensorin. Tämä mahdollistaa valaisimen syttymisen vain tietyn päivänvalon aikana. Asettaakseen valaisimen syttymään vain hämärässä / kun on pimeää, käytä DIP-kytkintä (kts. kuva)

Seuraavat asetukset ovat käytössä:

1. 2 Lux
2. 5 Lux
3. 10 Lux
4. 30 Lux
5. 50 Lux
6. Päivänvalo sensori on pois käytöstä.

Päivänvalon tasoa voidaan säätää 2-50 lx välillä. Perusvaloa käytettäessä hämärätoiminto ei ole käytössä. Päivänvalon taso on oltava asennossa 6 (pois käytöstä). Mikäli tätä ei tehdä, valaisin toimii aina perusvalolla.