

NOVODISC XL
 NOVODISC XL SENSOR + EMO3



220-240V~50/60Hz LED IP44

EN: MEASUREMENT

NO: MÅL
 SE: MÅTT
 FI: MITAT

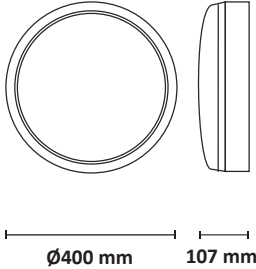

OBS!

EN: Installation must be performed by a professional.
 NO: Må installeres av autorisert el-installatør.
 SE: Måste installeras av en behörig elektriker.
 FI: Vain valtuutettu sähköasentaja saa asentaa.

EN: This product contains a light source of energy efficiency class F
 NO: Dette produktet inneholder en LED-lyskilde med energieffektivitets-klasse F
 SE: Denna produkt innehåller en ljuskälla med energieffektivitetsklassen F
 FI: Tämä tuote sisältää LED -valonlähteen energiatehokkuus luokalla F

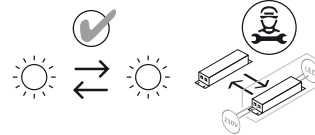

EN: Replaceable light source by an end-user. Replaceable control gear by a professional.
 NO: Utskiftbar lyskilde. Forkobling kan byttes av autorisert el-installatør.
 SE: Utbytbar ljuskälla. Drivdon kan bytas av auktoriserad elektriker.
 FI: Vaihdettava valonlähde. Valtuutettu sähköasentaja voi vaihtaa käyttölaitteet.

EN: MOUNTING
 NO: MONTERING
 SE: MONTERING
 FI: ASENNUS

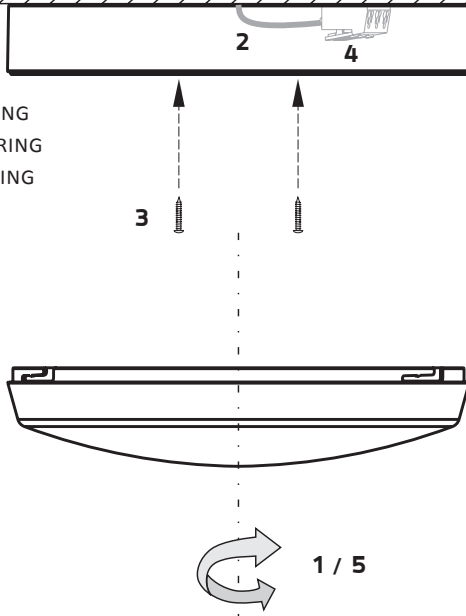

EN: Minimum distance to flammable material in the beam direction.
 NO: Minimumsavstand til brennbart materiale i armaturens stråleretning.
 SE: Minsta avstånd mellan brännbart material och lampans ljusrättning.
 FI: Vähimmäismita valaisimesta palaavaan materiaaliin.

EN: CABLE CONNECTION
 NO: KABELTILKOBLING

SE: KABELANSLUTNING
 FI: KAAPELIILIITÄNTÄ

EN: Model with sensor as individual luminaire.
 NO: Modell med sensor som enkeltstående armatur.
 SE: Modell med sensor som individuell armatur.
 FI: Tunnistimmalli yksittäisenä valaisimena.

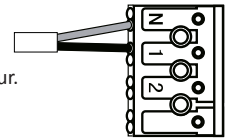

EN: Model without sensor. Remove this wire when the luminaire is used in master/slave application.
 NO: Modell uten sensor. Fjern denne kabelen når armaturet brukes med master/slave funksjon.
 SE: Modell utan sensor. Ta bort denna kabel när armaturen används med master/slave funktion.
 FI: Malli ilman tunnistinta. Poista tämä johto kun valaisin käytetään master/orja toiminnolla.

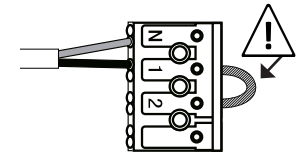

EN: MAINTENANCE
 NO: VEDLIKEHOLD
 SE: UNDERHÅLL
 FI: HUOLTO

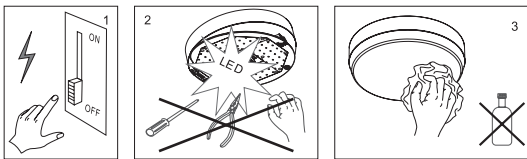

EN: LIGHT PANEL REPLACING
 NO: SKIFTE LED PANEL

SE: ERSÄTTA LED PANEL
 FI: LED-MODUULIN VAIHTO

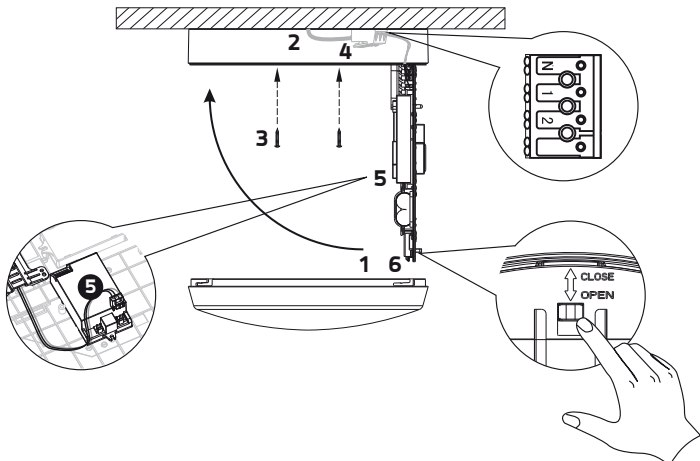

EN: Model with DALI.
 NO: Modell med DALI.
 SE: Modell med DALI.
 FI: Malli DALI:lla.

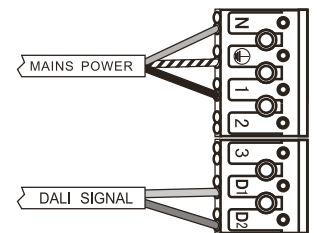

NOVODISC EMO3:

EN: When used with a switch (only 1 pole): Remove the lash between connectors 1 and 2. Connect supply to N and 1, and disconnect wire to 2.
 NO: Ved bruk sammen med en bryter (kun 1 polet): Fjern lask mellom kobling 1 og 2. Koble tilførsel til N og 1, og bryter ledning til 2.
 SE: Vid användning med en strömbrytare (endast 1 pol): Ta bort spårren mellan kontakterna 1 och 2. Anslut matningen till N och 1, och koppla loss ledningen till 2.
 FI: Käytettäessä kytkimen kanssa (vain 1 napa): Irrota salpa liittinten 1 ja 2 väliltä. Liitä syöttö liittimiin N ja 1 ja irrota kaapeli liittäntöihin 2.

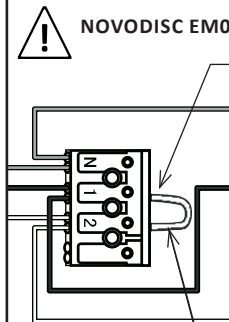

SENSOR SPECIFICATIONS / SENSORSPESIFIKASJONER / SENSORSPECIFIKATIONER / TUNNISTIMEN MÄÄRITTELY

EN:	NO:	SE:	FI:
Detection range (diameter x height): 14 m x 6 m	Deteksjonsområde (diameter x høyde): 14 m x 6 m	Detekteringsområde (diameter x höjd): 14 m x 6 m	Havaintoalue (halk. x korkeus): 14 m x 6 m
Range / Sensitivity: adjustable 25% - 100%	Rekkevidde / Følsomhet: justerbar 25% - 100%	Område / Känslighet: justerbar 25% - 100%	Alue / Herkkyys: säädettävä 25% - 100%
Afterglow: adjustable 5 sec - 30 min.	Etterlystid: justerbar 5 sek - 30 min.	Etterlystid: justerbar 5 sek - 30 min.	Päälläolo-aika: säädettävä 5 sek - 30 min.
Daylight settings 1: of or adjustable 5-15 lux	Dagslys instilling 1: av eller justerbar 5-15 lux	Dagsljusinställning 1: eller justerbar 5-15 lux	Päivänvalo 1: pois tai säädettävä 5-15 lux
Daylight settings 2: off or adjustable 35-150 lux or	Dagslys instilling 2: av eller justerbar 35-150 lux eller	Dagsljusinställning 2: eller justerbar 35-150 lux eller	Päivänvalo 2: pois tai säädettävä 35-150 lux tai
Stand-By time: or adjustable 0 s --> ∞ (see grunnlys)	Stand-By tid: av eller justerbar 0 s --> ∞ (se grunnlys)	Stand-by tid: eller justerbar 0 s --> ∞ (se grunnlys)	Stand-by aika: pois tai säädettävä 0 s --> ∞ (kts. perusvalo)
Installation height: max 6 m	Montasjehøyde: max 6 m	Monteringshöjd: max 6 m	Asennuskorkeus: maksimi 6 m
Motion detection: 0,5-3 m/s	Bevegelsesdeteksjon: 0,5-3 m/s	Rörelsedetektering: 0,5-3 m/s	Liiketunnistus: 0,5-3 m/s
Detection angle: 150 degrees (wallmounted) 360 degrees (roof mounted)	Deteksjonsvinkel: 150 grader (veggmontert) 360 grader (takmontert)	Detekteringsvinkel: 150 grader (väggmonterad) 360 grader (takmonterad)	Havaintokulma: 150° (seinä-asennus) 360° (kattoasennus)

DETECTION RANGE(m) / REKKEVIDDE (m) / RÄCKVIDD (m) / ETÄISYYS (m)

EN: Detection range at Ceiling (division: meters).
Recommended mounting height is 2.5 – 6 meters above the floor.
NO: Deteksjonsområde ved takmontasje (inndeling: meter).
Anbefalt montasjehøyde er 2,5 – 6 meter over gulv.
SE: Detekteringsområde på taket (division: meter).
Rekommenderad monteringshöjd är 2,5 – 6 meter över golvet.
FI: Havaintoalue kattoasennuksessa (sektori: metri).
Suositeltava asennuskorkeus on 2,5 – 6 m lattiasta.

EN: Detection range wall mounting (division: meters).
Recommended mounting height is 1 – 1.8 meters above the floor.
NO: Deteksjonsområde ved veggmontasje (inndeling: meter).
Anbefalt montasjehøyde er 1 – 1,8 meter over gulv.
SE: Detekteringsområdet väggmontering (division: meter).
Rekommenderad monteringshöjd är 1 – 1,8 meter över golvet.
FI: Havaintoalue seinä-asennuksessa (sektori: metri).
Suositeltava asennuskorkeus on 1 – 1,8 m lattiasta.

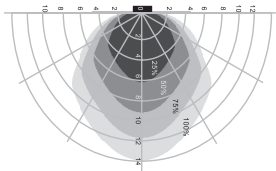
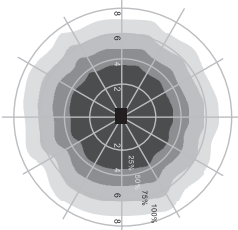

EN: AREA OF HIGH SENSITIVITY
NO: AREAL MED HØY FØLSOMHET
SE: HÖGKÄNSLIGHET OMRÅDE
FI: KORKEA HERKKYYSALUE

EN: AREA OF LOWER SENSITIVITY
NO: AREAL MED LÅVERE FØLSOMHET
SE: OMRÅDE MED EN LÄGRE KÄNSLIGHET
FI: MATALA HERKKYYSALUE

EN: MICROWAVE SENSOR SETTING
NO: INNSTILLING AV MIKROBØLGSENSOR

SE: INSTÄLLNING AV MIKROVÅGSENSOR
FI: MIKROAALTOTUNNISTIMEN ASETUS

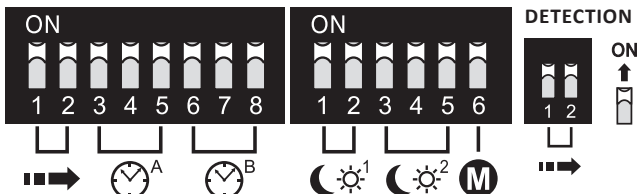

DETECTION RANGE / REKKEVIDDE / RÄCKVIDD / ETÄISYYS

	1	2	
I	ON	ON	100%
II	—	ON	75%
III	ON	—	50%
IV	—	—	25%

EN: Detection range setting (sensitivity):
The effective range of the motion sensor can be set on the DIP switch (see figure). By reducing the sensitivity of the detection, the detection range will be decreased.

NO: Innstilling av rekkevidde (følsomhet):
Sensorens følsomhet innstilles på DIP switcher på sensoren (se skisse). Ved å redusere følsomheten vil deteksjonsområdet reduseres.

SE: Inställning ur räckvidd (känslighet):
Den effektiva räckvidden av närvarosensoren kan ställas in på DIP-omkopplare (se figur). Genom att minska känsligheten vil detektionsområdet reduceras.

FI: Etäisyyden asetus (herkkyys):
Liiketunnistimen valvonta-alue voidaan asettaa DIP-kytkimellä (kts. kuva). Vähentämällä tunnistimen herkkyyttä havaitsemisalue pienenee.

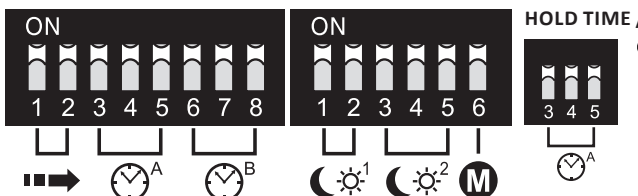

HOLD TIME / ETTERLYSTID / EFTERLYSTID / PÄÄLLÄ-OLO AIKA

	3	4	5	
I	ON	ON	ON	5 s
II	—	ON	ON	30 s
III	ON	—	ON	1 min
IV	—	—	ON	5 min
V	ON	ON	—	15 min
VI	—	—	—	30 min

EN: Hold time
To set how long the fixture should light with 100% after the last detection use DIP switch on the sensor (see figure). Test function 5 sec. is helpful when installing and selection of the detection area.

NO: Etterlystid
For innstilling av hvor lenge armaturen skal lyse med 100% etter siste detektering benyttes DIP switch på sensoren (se skisse). Testfunksjonen 5 sek. er til hjelp ved installering og valg av deteksjonsområde.

SE: Efterlystid
För att ställa in hur länge armaturen ska vara tänd med 100% efter sista detektering används DIP-omkopplaren på sensorn (se figur). Testfunktion 5 sek. är till hjälp vid installation och val av detektionsområdet.

FI: Päällä-olo aika
DIP-kytkimellä asetetaan kuinka kauan valon tulisi olla 100% tehokkuudella viimeisen havainnon jälkeen. Testitoiminto (5 sek) on hyödyllinen asennusvaiheessa sekä havaitsemisalueen valintatilanteessa.

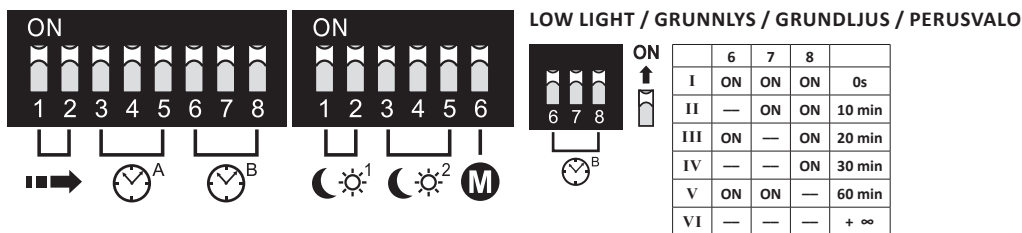

EN: Stand-by

“Low light” period. When its set to ∞, the luminaire gives permanent low light (15%) when no movement is detected. By setting one of the time periods, the luminaire will switch completely off after this period. This is set with DIP switches at the sensor itself (see figure).

NO: Stand-by

“Grunnlys” periode. Når den er satt til ∞, vil armaturen gi permanent svakt lys (15%) når ingen bevegelse registreres. Ved å sette en tid, vil armaturen slukkes helt etter denne perioden. Dette stilles inn med DIP-bryterne på selve sensoren (se skisse)

SE: Stand-by

“Grundljus” period. Vid inställningen ∞, ger armaturen permanent svagt ljus (15%) när ingen rörelse upptäcks. Ved at setta an tid, så vil armaturen släcks helt efter denna tid. Detta ställas inn med hjälp av DIP-switchar på sensorn (se figur).

FI: Stand-by

“Perusvalon” aika. Asetuksessa ∞, valaisin antaa pysyvän valon (15% teholla) kun liikettä ei havaita. Asettamalla aika niin valaisin sammuu asetetun ajan jälkeen. Asetus tunnistimen DIP-kytkimillä (kts. kuva).

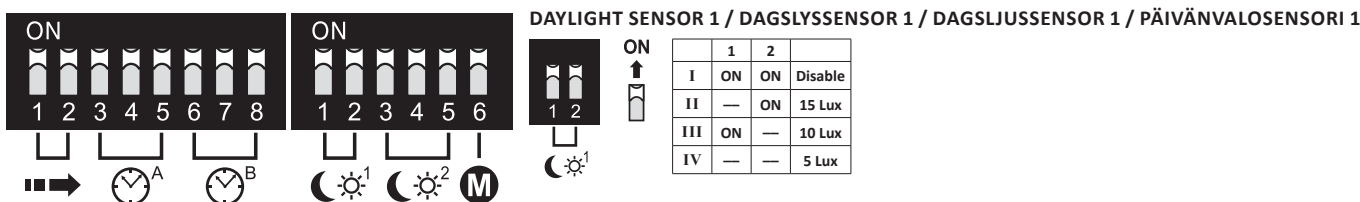

EN: Daylight sensor 1

Allows the sensor to switch the luminaire on when light is either full daylight (15 Lux), low daylight (10 Lux), or after dark (5 Lux). It also possible to disable this function. (see figure)

NO: Dagslyssensor 1

Lar sensoren slå på armaturen når dagslyset er enten fullt dagslys (15 Lux), lav dagslys (10 Lux), eller etter mørkets frembrudd (5 Lux). Det er også mulig å slå denne funksjonen av. (se skisse).

SE: Dagsljussensor 1

Tillåter sensorn att tända armaturen när ljuset är antingen fullt dagsljus (15 Lux), låg dagsljus (10 Lux), eller när det är skymning (5 Lux). Det er också möjligt att inaktivera denna funktion. (se figur)

FI: Päivänvalosensori 1

Sallii tunnistimen sytyttää valaisimen kun valo on joko täysi päivänvalo (15 Lux), matala päivänvalo (10 Lux), tai kun on hämärää (5 Lux). Tämä toiminto on myös mahdollista poistaa. (kts. kuva)

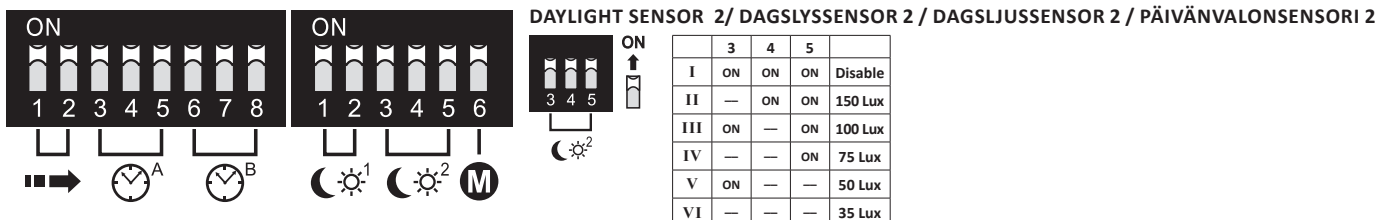

EN: Daylight sensor 2

This is only applicable under mode 2, and refers to the threshold when the luminaire should turn off (from low light status) at the relevant daylight luxvalue. (see figure).

NO: Dagslyssensor 2

Dette gjelder kun ved innstilling i modus 2, og man velger terskelverdi når armaturen skal slås av (fra grunnlys status) ved den aktuelle dagslys luxverdi (se skisse).

SE: Dagsljussensor 2

Detta gäller endast i läge 2, och man ställar in tröskelvärdet när armaturen ska stänga (från grunnlys) vid den aktuella dagsljus luxvärde (se figur).

FI: Päivänvalosensori 2

Tämä koskee vain tila 2, jossa määrittellään raja-arvoa milloin valaisin on kytkettävä pois päältä (perusvalosta) nykyisestä päivänvaloavasta (kts. kuva).

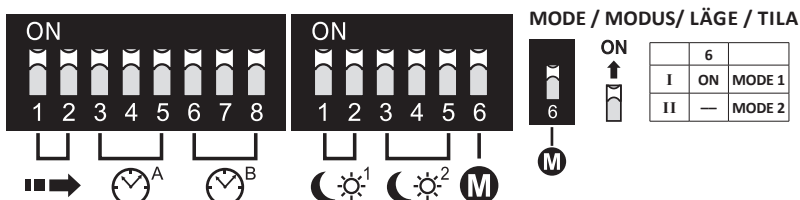

EN: MODE

Mode 1: Normal lightcontrol
Mode 2: Photocell prioritized, meaning that the luminaire is off when ambient brightness exceeds the set threshold-value, and automatically on to a low light level (15%) when ambient brightness is lower than the set threshold. At this state the luminaire turns to high light level when it detects a movement. (see figure)

NO: MODE

Modus 1: Normal lyskontroll
Modus 2: Fotocelle prioritert, noe som betyr at armaturen er mørk når omgivelseslyset overskrider den innstilte terskelverdi. Når omgivelseslyset blir mørkere enn innstilt verdi vil grunnlys (15%) automatisk tennes og ved bevegelse går lyset til 100%. (se skisse)

SE: MODE

Läge 1: Normal ljusstyrning
Läge 2: Skymningsrelä prioritet, vilket innebär att armaturen är avstängd när omgivningsljuset överstiger det inställda gränsvärde. När omgivningsljuset är lägre än det angivna tröskelvärdet vill armaturen automatiskt tändas till grundljus. Vid detektion av en rörelse vill armaturen gå till hög ljusnivå 100%. (se figur)

FI: MODE

Tila 1: Normaali valon ohjaus
Tila 2: Hämäräkytkin on priorisoitu, joka tarkoittaa että valaisin on sammutettu kun ympäristön valotaso ylittää asetellun raja-arvon. Kun ympäristön valotaso on alempi kuin aseteltu raja-arvo valaisin syttyy automaattisesti perusvalotasolle (15%). Liikkeen havaitessa valaisin syttyy täydelle valoteholle 100% (kts. kuva)

EN: MASTER/SLAVE FUNCTION
NO: MASTER/SLAVE FUNKSJON

SE: MASTER/SLAVE FUNKTION
FI: MASTER/ORJA TOIMINTO

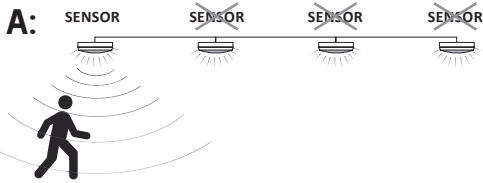

EN: MAX. 25 SLAVES
NO: MAX. 25 SLAVER
SE: MAX. 25 SLAVAR
FI: MAX. 25 ORJAVALAISINTA

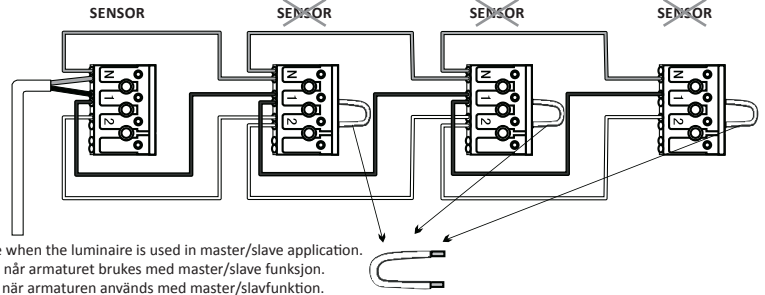

EN: Remove when the luminaire is used in master/slave application.
NO: Fjernes når armaturet brukes med master/slave funksjon.
SE: Tas bort när armaturen används med master/slavfunktion.
FI: Poista kun valaisin käytetään master/orja toiminnolla.

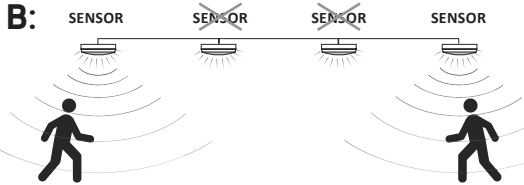

EN: MAX. 25 SLAVES
NO: MAX. 25 SLAVER
SE: MAX. 25 SLAVAR
FI: MAX. 25 ORJAVALAISINTA

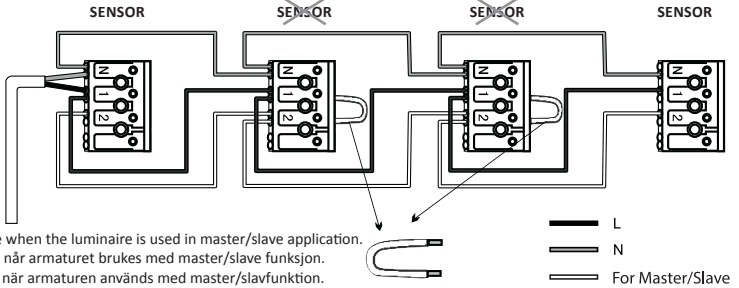

EN: Remove when the luminaire is used in master/slave application.
NO: Fjernes når armaturet brukes med master/slave funksjon.
SE: Tas bort när armaturen används med master/slavfunktion.
FI: Poista kun valaisin käytetään master/orja toiminnolla.

A: EN: NORMAL LIGHT CONTROL FUNCTION
NO: NORMAL LYS KONTROLLFUNKSJON

SE: VANLIGT LJUS STYRFUNKTION
FI: NORMAALI VALONOHJAUSTOIMINTO

EN: Sensor with on/low light (15%)/off, three step dimmable.
NO: Sensor med på/lite lys (15%)/av, tre trinn dimmes.

SE: Sensor med på/vagt ljus (15%)/av, tre steg dimbar.
FI: Tunnistin päällä/himmeä valotaso (15%)/pois päältä, kolmen portaan himmennys.

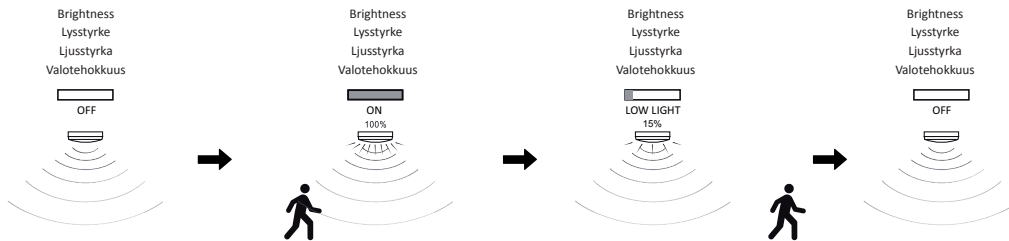

M MODE

B STAND-BY

"Low light" / "Lite lys" / "Svagt ljus" / "Himmeä valo"

ON	6	
I	ON	MODE 1
II	—	MODE 2

ON	6	7	8	
I	ON	ON	ON	0s
II	—	ON	ON	10 min
III	ON	—	ON	20 min
IV	—	—	ON	30 min
V	ON	ON	—	60 min
VI	—	—	—	+ ∞

B: EN: NORMAL LIGHT CONTROL FUNCTION
NO: NORMAL LYS KONTROLLFUNKSJON

SE: VANLIGT LJUS STYRFUNKTION
FI: NORMAALI VALONOHJAUSTOIMINTO

EN: Sensor with on/off, two step dimmable.
NO: Sensor med på/av, to trinn dimmes.

SE: Sensor med på/av, to steg dimbar.
FI: Tunnistin päällä/pois päältä, kahden portaan himmennys.



M MODE

B STAND-BY

"Low light" / "Lite lys" / "Svagt ljus" / "Himmeä valo"

ON	6	
I	ON	MODE 1
II	—	MODE 2

ON	6	7	8	
I	ON	ON	ON	0s
II	—	ON	ON	10 min
III	ON	—	ON	20 min
IV	—	—	ON	30 min
V	ON	ON	—	60 min
VI	—	—	—	+ ∞

C: EN: NORMAL LIGHT CONTROL FUNCTION

NO: NORMAL LYS KONTROLLFUNKSJON

EN: Sensor with on/low light (15%)
NO: Sensor med på/lite lys (15%)

SE: VANLIGT LJUS STYRFUNKTION

FI: NORMAALI VALONOHJAUSTOIMINTO

SE: Sensor med på/vagt ljus (15%)
FI: Tunnistin päällä/himmeä valo (15%)

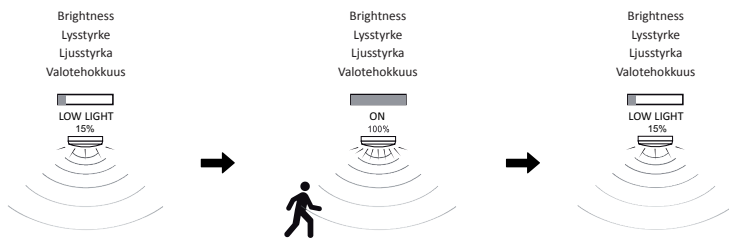

M MODE

ON	6	
	I ON	MODE 1 ✓
6	II -	MODE 2

B STAND-BY

"Low light" / "Lite lys" / "Svagt ljus" / "Himmeä valo"

ON	6	7	8	
	I ON	ON	ON	0s
6	II -	ON	ON	10 min
6	III ON	-	ON	20 min
6	IV -	-	ON	30 min
6	V ON	ON	-	60 min
6	VI -	-	-	+ ∞ ✓

D: EN: PHOTOCELL PRIORITIZED FUNCTION

NO: FOTOCELLE PRORITERT FUNKSJON

EN: Sensor with on/low light (15%)
NO: Sensor med på/lite lys (15%)

SE: FOTOCELL PRIORITERAD FUNKTION

FI: VALOKENNO PRIORITEETTITOIMINTO

SE: Sensor med på/vagt ljus (15%)
FI: Tunnistin päällä/himmeä valo (15%)

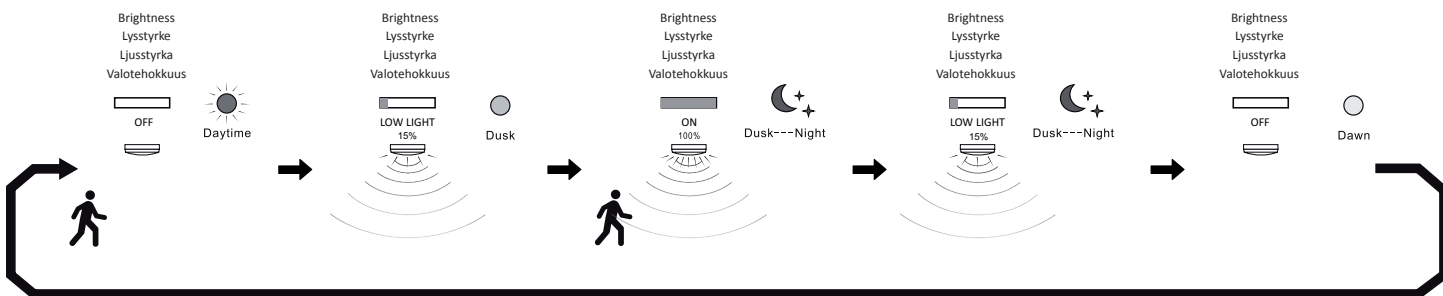

M MODE

ON	6	
	I ON	MODE 1 ✓
6	II -	MODE 2

EN: REPLACING BATTERY

NO: SKIFTE BATTERIER

1. Cut the power
2. Pull out the plug to the batteries from the PCB
3. Unscrew the plastic fixers
4. Register the date for commissioning of the new batteries, to record battery timeline in case of defects.
5. Replace the batteries and fix
6. Connect the plug onto PCB

NO:

1. Skru av strømmen
2. Trekk ut pluggen fra batteriene fra printkortet/LED platen
3. Løsne plast fester til batteriet
4. Registrer datoen for igangkjøring av de nye batteriene, for å registrere batteriets tidslinje i tilfelle defekter.
5. Bytt ut batteriene og fest dette
6. Koble til pluggen på printkortet igjen

SE: ERSTÄTTA BATTERI

FI: AKUN VAIHTO

1. Bryt strömmen
2. Dra ur pluggen från batteriet på LED plattan
3. Skruva loss plast fästen
4. Registrera datum för idrifttagning av de nya batterierna, för att registrera batteriets tidslinje i händelse av defekter.
5. Byt ut batterierna och åtgärda
6. Anslut kontakten på LED plattan

FI:

1. Katkaise virta
2. Irroita akun liitin LED levyssä
3. Irroita muovikiinnikkeet
4. Rekisteröi uusien akkujen käyttöönottopäivämäärä, jotta voit tallentaa akun aikajanavikojen varalta.
5. Vaihda akku ja kiinnitä paikalleen
6. Kytke LED levyssä oleva liitin

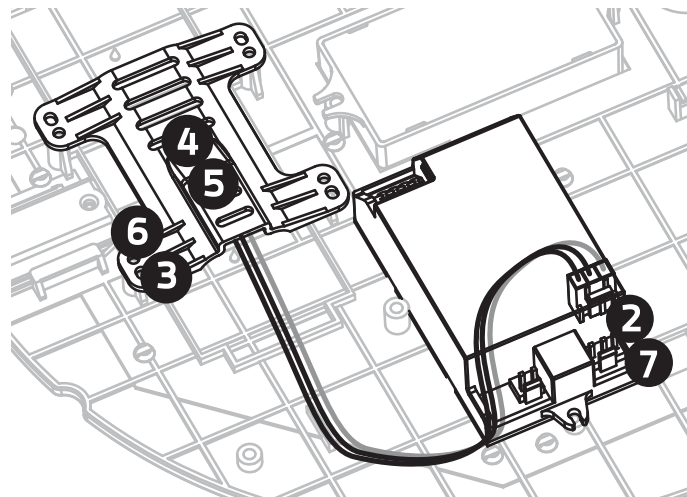

EN: Indicator
 NO: Indikator



NOVODISC

EN: Self testing

1. Green light on: Mains power supply on and battery system normal
 2. Green light off: Mains power supply is off
 2. Amber light on: Test in progress
 3. Red light on (flashing): Test failed

	TESTS	BATTERY STAUS during test	STARTING TIME	TEST DURATION	TEST FREQUENCY	RESULT	INDICATOR STATUS
1	EMERGENCY DRIVER/ BATTERY/LOADING	Charging	FIRST connection to main power	REAL-TIMELY	NON-STOP	NORMAL	Green light on
						FAILED	Red light on (flashing)
2	RATED DURATION TIME	Discharging	30 DAYS AFTER FIRST connection to main power	RATED DURATION TIME (1h/1.5h/3h)	ONCE PER YEAR	NORMAL	Green light on
						test in progress	Amber light on
						FAILED	Red light (flashing)
Remarks:		If a mains supply failure occurs up to 24hours before a programmed rated duration test, the test shall be postponed and rescheduled for up to 7days after restoration of the mains supply.					
3	EMERGENCY FUNCTION	Discharging	60 DAYS AFTER FIRST connection to main power	1 min	ONCE PER MONTH	NORMAL	Green light on
						test in progress	Amber light on
						FAILED	Red light (flashing)
Remarks:		If a mains supply failure occurs up to 4hours before a programmed rated duration test, the test shall be postponed and rescheduled for up to 10hours after restoration of the mains supply.					

NO: Selvtesting

1. Grønt lys på: Nettstrømforsyningen og batterisystem normal
 2. Grønt lys av: Nettstrømforsyningen er av
 2. Gult lys på: Test pågår
 3. Rødt lys på (blinker): Test mislyktes

	TESTS	BATTERI STAUS under test	STARTTID	TESTTID	TEST HYPPIGHET	RESULTAT	INDIKATOR STATUS
1	NØD DRIVER/ BATTERI/LADER	Lader	FØRSTE tilkobling til hovedbryteren	REALTID	UAVBRUTT	NORMAL	Grønt lys på
						MISLYKTES	Rødt lys (blinker)
2	VURDERT VARIGHET	Utladning	30 DAGER ETTER FØRSTE tilkobling til hovedbryteren	Vurdert varighet (1t/1.5t/3t)	EN GANG PER ÅR	NORMAL	Grønt lys på
						test pågår	Gult lys på
						MISLYKTES	Rødt lys (blinker)
Bemerkninger:		Om strømforsyningen svikter innenfor en tidsramme på 24 timer før en utladingstest, utsettes testen til inntil 7 dager etter at strømforsyningen er gjenopprettet.					
3	NØDFUNKSJON	Utladning	60 DAGER ETTER FØRSTE tilkobling til hovedbryteren	1 min	EN GANG PER MÅNED	NORMAL	Grønt lys på
						test pågår	Gult lys på
						MISLYKTES	Rødt lys (blinker)
Bemerkninger:		Om strømforsyningen svikter innenfor en tidsramme på 4 timer før en utladingstest, utsettes testen til inntil 10 timer etter at strømforsyningen er gjenopprettet.					



NOVODISC

SE: Självtestning

1. Grönt ljus på: elnätet på och batterisystemet normal
2. Grönt ljus av: Nät strömförsörjningen är av
2. Gult ljus på: Test pågår
3. Rött ljus på (blinker): Test misslyckades

TEST	BATTERI STAUS under testet	STARTTID	TESTTID	MÄT-FREKVENNS	RESULTAT	INDIKATOR STATUS
1 NÖD DRIVER/BATTERI/LADDARE	Laddar	FÖRSTA anslutningen till elnätet	REALTID	OAVBRUTET	NORMAL	Grönt ljus på
					MISSLYCKADES	Rött ljus (blinker)
2 BERÄKNAT VARAKTIGHET	Urladdning	30 DAGAR EFTER DEN FÖRSTA anslutningen till elnätet	Beräknat varaktighet (1t/1.5t/3t)	EN GÅNG PER ÅR	NORMAL	Grönt ljus på
					test pågår	Gult ljus på
					MISSLYCKADES	Rött ljus (blinker)
Anmärkningar:		Om strömförsörjningen misslyckas inom en tidsram på 24 timmar innan en urladdningstest, utsättes testet för upp till sju dagar efter att strömmen återställts.				
3 NÖDFUNKTION	Urladdning	60 DAGAR EFTER DEN FÖRSTA anslutningen till elnätet	1 min	EN GÅNG PER MÅNAD	NORMAL	Grönt ljus på
					test pågår	Gult ljus på
					MISSLYCKADES	Rött ljus (blinker)
Anmärkningar:		Om strömförsörjningen misslyckas inom en tidsram på 4 timmar innan en urladdningstest, utsättes testet för upp till 10 timmar efter att strömmen återställts.				

FI: Itsetestaus

1. Vihreä valo palaa: Verkkojännite kytketty ja akusto normaali
2. Vihreä valo ei pala: Verkkojännitteen syöttö katkaistu
2. Keltainen valo palaa: Testi menossa
3. Punainen valo (vilkkuu): Testi epäonnistui

TESTI	AKUSTON TILANNE testin aikana	LÄHTÖAIKA	TESTIAIKA	TESTI TAAJUUS	TULOS	INDIKAATTORIN TILA
1 HÄTÄLAITE/ AKUSTO/LATAA	Lataus	ENSIMMÄINEN kytkenästä sähköverkkoon	REAALIAIKA	JATKUVA	NORMAALI	Vihreä valo palaa
					EPÄONNISTUI	Punainen valo (vilkkuu)
2 KESTOAIKA	Purkaus	30 PÄIVÄÄ ENSIMMÄISESTÄ kytkenästä sähköverkkoon	Kesto aika (1t/1.5t/3t)	KERRAN VUODESSA	NORMAALI	Vihreä valo palaa
					testi menossa	Keltainen valo palaa
					EPÄONNISTUI	Punainen valo (vilkkuu)
Huomautus:		Jos verkkojännitteen vikaantumisen kestää enintään 24 tuntia ennen ohjelmoitua testiä, testiä lykätään enintään 7 päivän ajaksi verkkovirran palauttamisen jälkeen.				
3 HÄTÄTOIMINTO	Purkaus	60 PÄIVÄÄ ENSIMMÄISESTÄ kytkenästä sähköverkkoon	1 min	KERRAN KUUKAUDESSA	NORMAALI	Vihreä valo palaa
					testi menossa	Keltainen valo palaa
					EPÄONNISTUI	Punainen valo (vilkkuu)
Bemerkninger:		Om strömforsyningen svikter innenfor en tidsramme på 4 timer før en utladingstest, utsettes testen til inntil 10 timer etter at strömforsyningen er gjenopprettet.				