

TYFON™ II

EN: MEASUREMENT NO: MÅL  
 SE: MÅTT FI: MITAT

	Mål (mm)		
Tyfon II 1200	L1274	B140	H90
Tyfon II 1500	L1574	B140	H90

OBS!

EN: Installation must be performed by a professional.  
 NO: Må installeres av autorisert el-installatør.  
 SE: Måste installeras av en behörig elektriker.  
 FI: Vain valtuutettu sähköasentaja saa asentaa.

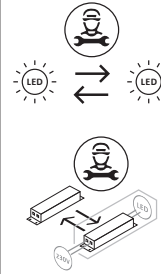

EN: Replaceable light source (LED only)/control gear by a professional.  
 NO: Utskiftbar lyskilde/kontrollutstyr av autorisert el-installatør.  
 SE: Utbyttbar ljuskälla/kontrollutrustning av auktoriserad elektriker.  
 FI: Vain valtuutettu sähköasentaja saa vaihtaa valonlähteen/ohjauksyksikön.

EN: This product contains light source of energy efficiency class D  
 NO: Dette produktet inneholder lyskilde med energieffektivitets-klasse D  
 SE: Denna produkt innehåller ljuskälla med energieffektivitetsklass D  
 FI: Tämä tuote sisältää valonlähteen, jonka energiatehokkuusluokka on D

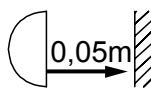

EN: Minimum distance to flammable material in the beam direction.  
 NO: Minimumsavstand til brennbart materiale i armaturens stråleretning.  
 SE: Minsta avstånd mellan brännbart material och lampans ljusrättning.  
 FI: Vähimmäismita valaisimesta palaavaan materiaaliin.

EN: SURFACE MOUNTING  
 NO: FAST MONTERING  
 SE: YTMONTERING  
 FI: PINTA KIINNITYS

1a

EN: PENDANT MOUNTING  
 NO: NEDHENG MONTERING  
 SE: UPPHÄNGNINGSMONTERING  
 FI: RIIPUKSEN KIINNITYS

1b

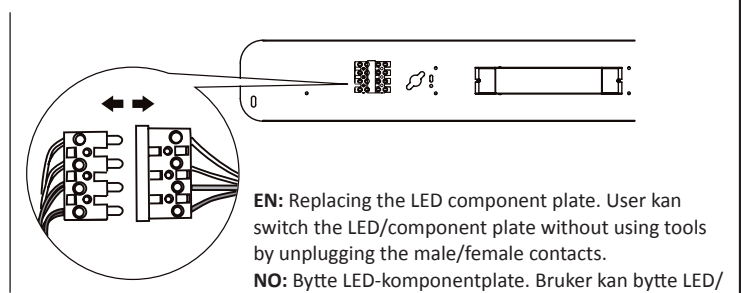
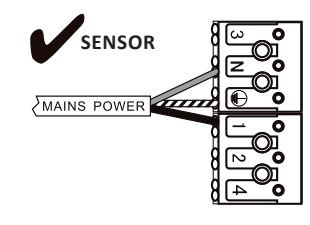
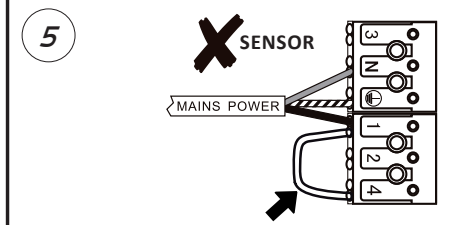
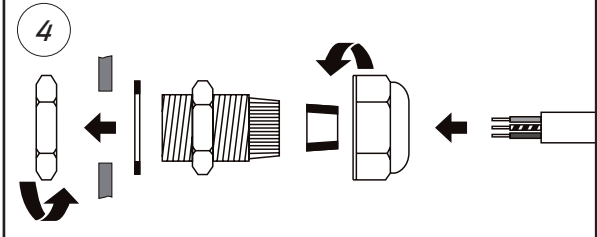
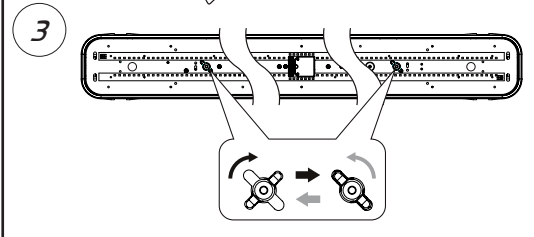
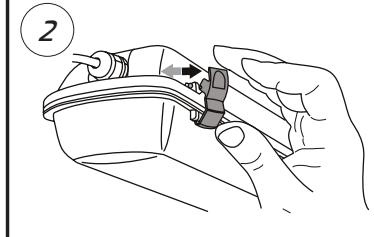

EN: Remove this wire when the luminaire is used in master/slave application.  
 NO: Fjern denne kabelen når armaturet brukes med master/slave funksjon.  
 SE: Ta bort denna bygel när armaturen används till master/slavfunktion.  
 FI: Irrota tämä, kun käytät isäntä- / orjatila-kiinnittimiä.

EN: Replacing the LED component plate. User can switch the LED/component plate without using tools by unplugging the male/female contacts.

NO: Bytte LED-komponentplate. Bruker kan bytte LED/komponentplaten verktøyløst gjennom å koble ut han/hunkontaktene.

SE: Byt LED-komponent plattan. Användare kan byta LED/komponent plattan verktygslöst genom att koppla ur han / honkontaktarna.

FI: Vaihda LED-komponenttilevy. Käyttäjät voivat vaihtaa LED/komponenttilevy työkaluton irrottamalla uros / naaras koskettimet

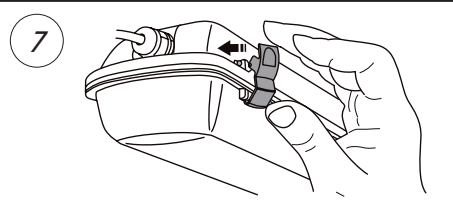
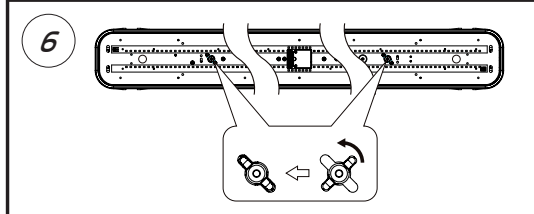

EN: MAINTENANCE

NO: VEDLIKEHOLD

SE: UNDERHÅLL

FI: HUOLTO

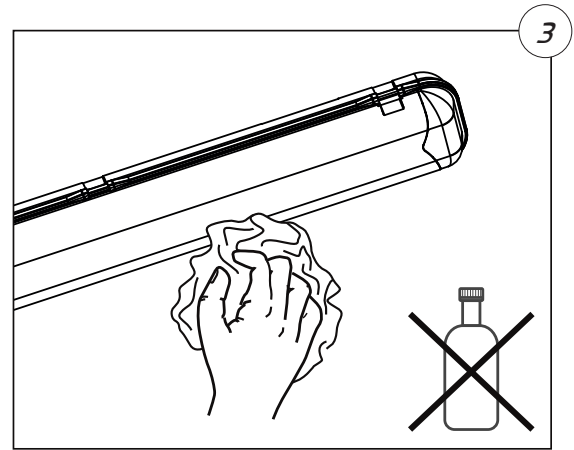
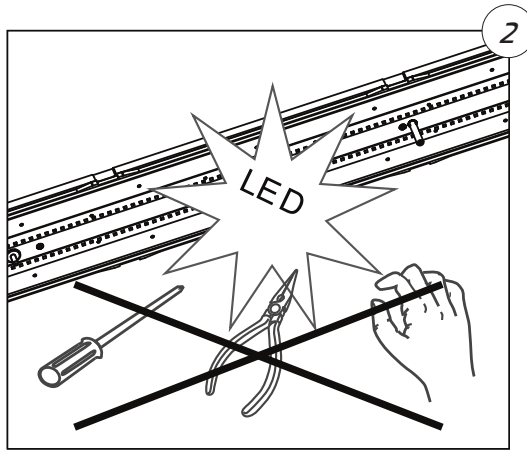
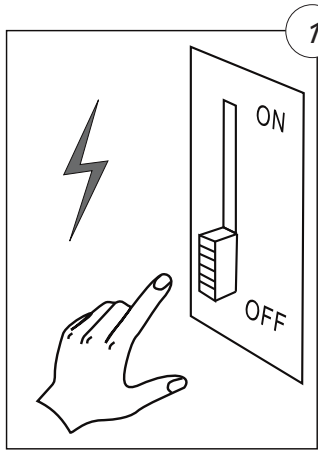

EN: REPLACEMENT

NO: ERSTATNING

SE: ERSTÄTTNING

FI: KORVAAMINEN

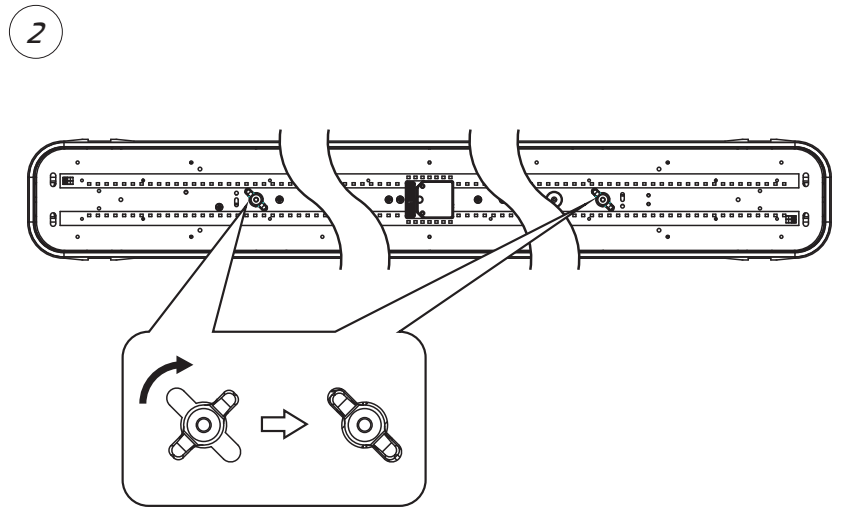
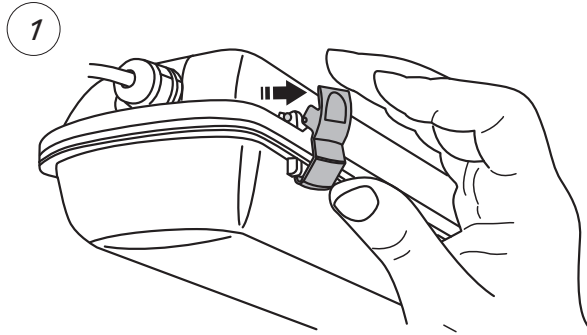

3

EN: Dismantle all these parts.  
NO: Demonter alle disse delene.  
SE: Demontera alla dessa delar.  
FI: Pura kaikki nämä osat.

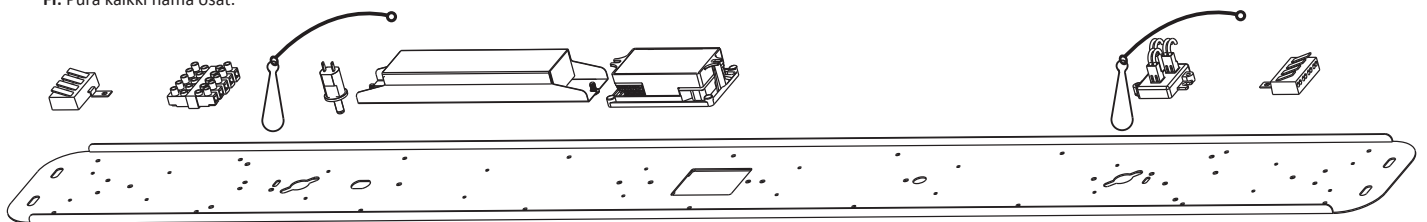

4

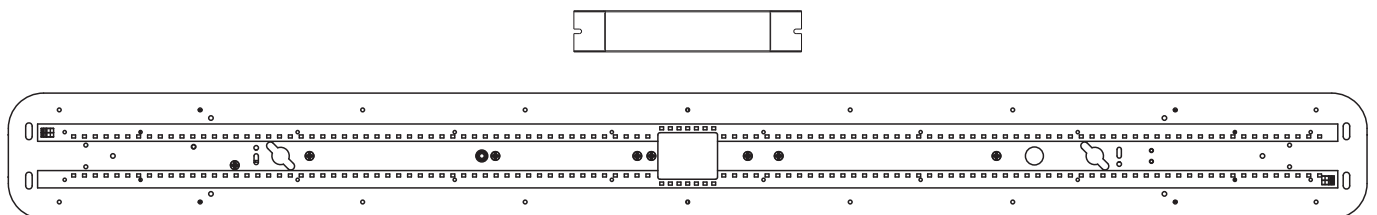

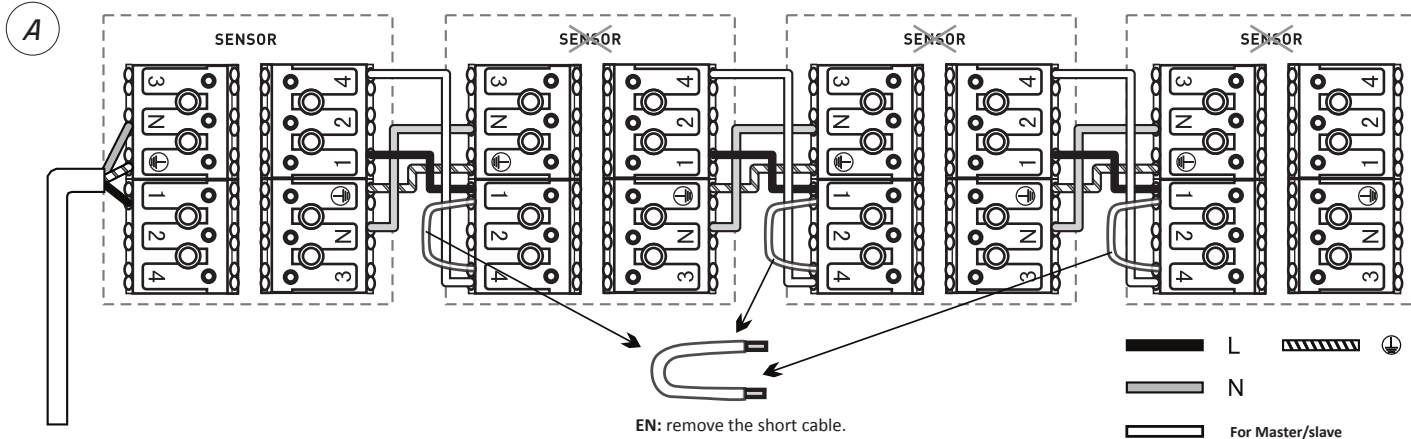

**EN:** You can freely combine the luminaires with and without the sensor. Number of luminaires is limited by max. power on fuses.  
**NO:** Du kan fritt kombinere armaturene med og uten sensoren. Antall armaturer begrenses av max. effekt på sikringer.  
**SE:** Man kan fritt kombinera armaturer med och utan sensor. Antal armaturer begränsas av max effekt på säkringar.  
**FI:** Voit vapaasti yhdistää valaisimia anturilla tai ilman. Valaisimien määrää rajoittaa suurin vaikutus sulakkeisiin.

**EN:** remove the short cable.  
**NO:** fjern den korte kabelen.  
**SE:** Ta bort denna bygeln.  
**FI:** Poista tämä hyppääjä

**L** **N**   
**For Master/slave**

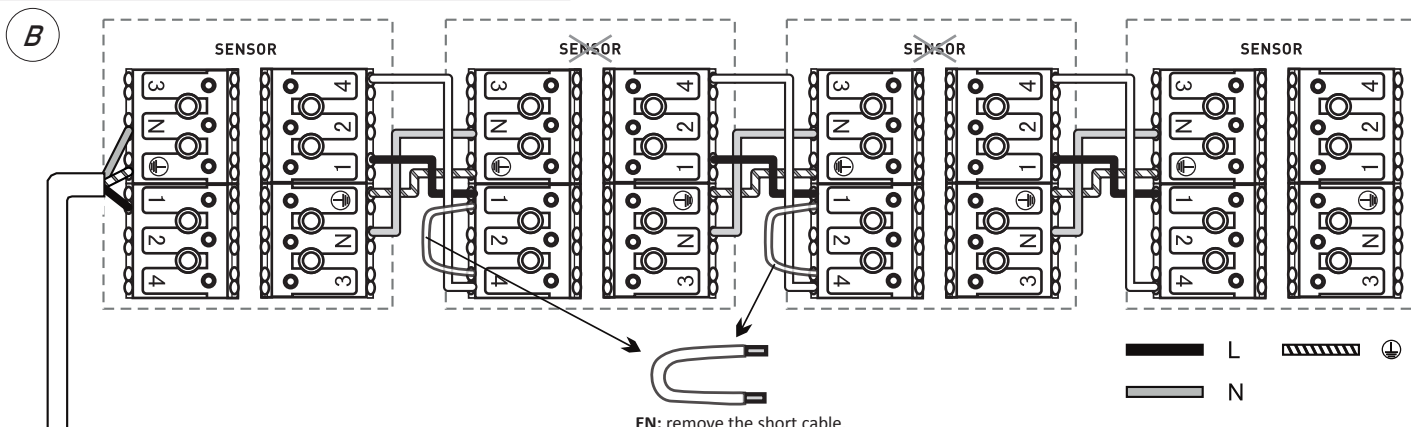

**EN:** remove the short cable.  
**NO:** fjern den korte kabelen.  
**SE:** Ta bort denna bygeln.  
**FI:** Poista tämä hyppääjä

**L** **N**   
**For Master/slave**

### SENSOR SPECIFICATIONS / SENSORSPEFIFIKASJONER / SENSORSPECIFIKATIONER / TUNNISTIMEN MÄÄRITTELY

**EN:** The luminaire has a built-in microwave sensor to detect presence and daylight.  
**NO:** Armaturet har en innebygd mikrobølge sensor for å oppdage nærvær og dagslys.

**Deteksjonsområde:**  
(diameter x høyde:) 14m x 6m  
**Rekkevidde/Følsomhet:** 25% - 100% (justerbar)  
**Etterlystid:** 5s. - 30min (justerbar)  
**Dagslys 1:** 5 - 15 Lux (justerbar og deaktivertbar)  
**Dagslys 2:** 35 - 150 Lux (justerbar og deaktivertbar)  
**Stand-by:** 0s. - +∞ (justerbar)  
**Montasjehøyde:** Max. 6m (sensor)  
**Bevegelsesdeteksjon:** 0.5–3m/s  
**Deteksjonsvinkel:**  
150° (veggmontert)  
360° (takmontert)

**Deteksjonsområde:**  
(diameter x height:) 14m x 6m  
**Range/Sensitivity:** 25% - 100% (adjustable)  
**Afterglow:** 5s. - 30min (adjustable)  
**Daylight 1:** 5 - 15 Lux (adjustable or switched off)  
**Daylight 2:** 35 - 150 Lux (adjustable or switched off)  
**Stand-by:** 0s. - +∞ (adjustable)  
**Installation height:** Max. 6m (sensor)  
**Motion detection:** 0.5–3m/s  
**Detection angle:**  
150° (wall mounted)  
360° (ceiling mounted)

**SE:** Armaturen har inbyggd mikrovågssensor för att upptäcka närvaro och dagsljus.

**FI:** Valaisimessa on sisäänrakennettu mikroaaltoanturi läsnäolon ja päivänvalon havaitsemiseksi.

**Detekteringsområde:**  
(diameter x höjd:) 14m x 6m  
**Område/Känslighet:** 25% - 100% (justerbar)  
**Efterlystid:** 5s. - 30min (justerbar)  
**Dagsljus 1:** 5 - 15 Lux (justerbar og deaktivertbar)  
**Dagsljus 2:** 35 - 150 Lux (justerbar og deaktivertbar)  
**Stand-by:** 0s. - +∞ (justerbar)  
**Monteringshöjd:** Max. 6m (sensor)  
**Rörelsedektering:** 0.5–3m/s  
**Detekteringsvinkel:**  
150° (väggmonterad)  
360° (takmonterad)

**Havaintoalue:**  
(halk. x korkeus:) 14m x 6m  
**Alue/Herkkyy:** 25% - 100% (säädettävä)  
**Pääliolo-aika:** 5s. - 30min (säädettävä)  
**Päivänvalo 1:** 5 - 15 Lux (säädettävä ja deaktivoitipalkki)  
**Päivänvalo 2:** 35 - 150 Lux (säädettävä ja deaktivoitipalkki)  
**Stand-by aika:** 0s. - +∞ (säädettävä)  
**Asennuskorkeus:** Maksimi 6m (sensor)  
**Liiketunnistus:** 0.5–3m/s  
**Havaintokulma:**  
150° (seinä-asennus)  
360° (kattoasennus)

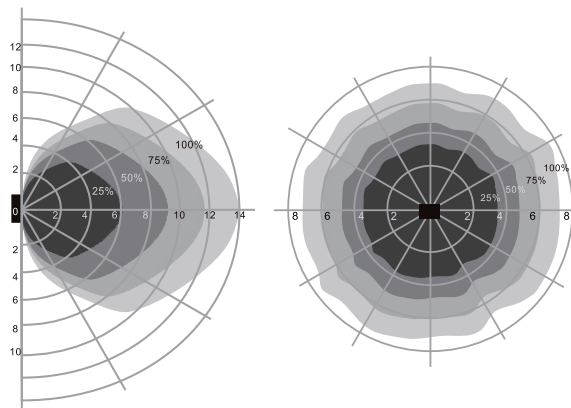

**Wall installation**  
Installation height: 1–1.8m.  
**Vegginstallasjon**  
Installasjonsshøyde: 1–1.8m.  
**Vägginstallation**  
Installationshöjd: 1–1.8m.  
**Seinäasennus**  
Asennuskorkeus: 1–1.8m.

**Ceiling installation**  
Installation height: 2.5–6m.  
**Takinstallasjon**  
Installasjonsshøyde: 2.5–6m.  
**Takinstallation**  
Installationshöjd: 2.5–6m.  
**katon asennus**  
Asennuskorkeus: 2.5–6m

EN: MICROWAVE SENSOR SETTING  
 NO: MIKROBØLGESENSOR INNSTILLING  
 SE: MIKROVÅGSSENSOR INSTÄLLNING  
 FI: MIKROAALTOTUNNISTIMEN ASETUS

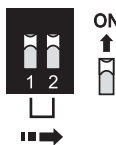
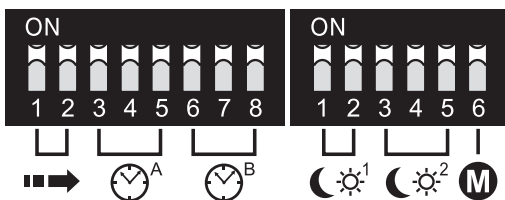

### DETECTION RANGE

**EN: Detection range setting (sensitivity):**  
 The effective range of the motion sensor can be set on the DIP switch (see figure). By reducing the sensitivity of the detection, the detection range will be decreased.

	1	2	
I	ON	ON	100%
II	—	ON	75%
III	ON	—	50%
IV	—	—	25%

**NO: Innstilling av rekkevidde (følsomhet):**  
 Sensorens følsomhet innstilles på DIP switcher på sensoren (se skisse). Ved å redusere følsomheten vil deteksjonsområdet reduseres.

**SE: Inställning ur räckvidd (känslighet):**  
 Den effektiva räckvidden av närvaro-sensoren kan ställas in på DIP-omkopplare (se figur). Genom att minska känsligheten vil detektionsområdet reduceras.

**FI: Etäisyyden asetus (herkkyys):** Liiketunnistimen valvonta-alue voidaan asettaa DIP-kytkimellä (kts. kuva). Vähentämällä tunnistimen herkkyyttä havaitsemisalue pienenee.



### HOLD TIME

**EN: Hold time**  
 To set how long the fixture should light with 100% after the last detection use DIP switch on the sensor (see figure). Test function 5 sec. is helpful when installing and selection of the detection area.

	3	4	5	
I	ON	ON	ON	5 s
II	—	ON	ON	30 s
III	ON	—	ON	1 min
IV	—	—	ON	5 min
V	ON	ON	—	15 min
VI	—	—	—	30 min

**NO: Etterlystid**  
 For innstilling av hvor lenge armaturen skal lyse med 100% etter siste detektering benyttes DIP switch på sensoren (se skisse). Testfunksjonen 5 sek. er til hjelp ved installering og valg av deteksjonsområde.

**SE: Efterlystid**  
 För att ställa in hur länge armaturen ska vara tänd med 100% efter sista detektering används DIP-omkopplaren på sensorn (se figur). Testfunktion 5 sek. är till hjälp vid installation och val av deteksjonsområdet.

**FI: Päällä-olo aika**  
 DIP-kytkimellä asetetaan kuinka kauan valon tulisi olla 100% tehokkuudella viimeisen havainnon jälkeen. Testitointo (5 sek) on hyödyllinen asennusvaiheessa sekä havaitsemisalueen valintatilanteessa.

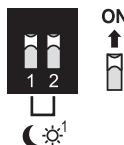

### DAYLIGHT SENSOR 1

**EN: Daylight sensor 1**  
 Allows the sensor to switch the luminaire on when light is either full daylight (15 Lux), low daylight (10 Lux), or after dark (5 Lux). It also possible to disable this function. (see figure)

	1	2	
I	ON	ON	Disable
II	—	ON	15 Lux
III	ON	—	10 Lux
IV	—	—	5 Lux

**NO: Dagslyssensor 1**  
 Lar sensoren slå på armaturen når dagslyset er enten fullt dagslys (15 Lux), lav dagslys (10 Lux), eller etter mørkets frembrudd (5 Lux). Det er også mulig å slå denne funksjonen av. (se skisse)

**SE: Dagsljussensor 1**  
 Tillåter sensorn att tända armaturen när ljuset är antingen fullt dagsljus (15 Lux), låg dagsljus (10 Lux), eller när det är skymning (5 Lux). Det er också möjligt att inaktivera denna funktion. (se figur)

**FI: Päivänvalosensori 1**  
 Sallii tunnistimen syyttää valaisimen kun valo on joko täysi päivänvalo (15 Lux), matala päivänvalo (10 Lux), tai kun on hämärää (5 Lux). Tämä toiminto on myös mahdollista poistaa. (kts. kuva)

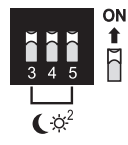

### DAYLIGHT SENSOR 2

**EN: Daylight sensor 2**  
 This is only applicable under mode 2, and refers to the threshold when the luminaire should turn off (from low light status) at the relevant daylight luxvalue. (see figure).

	3	4	5	
I	ON	ON	ON	Disable
II	—	ON	ON	150 Lux
III	ON	—	ON	100 Lux
IV	—	—	ON	75 Lux
V	ON	—	—	50 Lux
VI	—	—	—	35 Lux

**NO: Dagslyssensor 2**  
 Dette gjelder kun ved innstilling i modus 2, og man velger terskelverdi når armaturen skal slås av (fra grunnlys status) ved den aktuelle dagslys luxverdi (se skisse).

**SE: Dagsljussensor 2**  
 Detta gäller endast i läge 2, och man ställer in tröskelvärdet när armaturen ska stänga (från grunljus) vid den aktuella dagsljus luxvärde (se figur).

**FI: Päivänvalosensori 2**  
 Tämä koskee vain tila 2, jossa määritellään raja-arvoa milloin valaisin on kytkettävä pois päältä (perusvalosta) nykyisestä päivänvaloarvosta (kts. kuva).

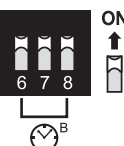

### STAND-BY

**EN: "Low light" period.**  
 When its set to ∞, the luminaire gives permanent low light (15%) when no movement is detected. By setting one of the time periods, the luminaire will switch completely off after this period. This is set with DIP switches at the sensor itself (see figure).

	6	7	8	
I	ON	ON	ON	0s
II	—	ON	ON	10 min
III	ON	—	ON	20 min
IV	—	—	ON	30 min
V	ON	ON	—	60 min
VI	—	—	—	+ ∞

**NO: "Grunnlys" periode.**  
 Når den er satt til ∞, vil armaturen gi permanent svakt lys (15%) når ingen bevegelse registreres. Ved å sette en tid, vil armaturen slukkes helt etter denne perioden. Dette stilles inn med DIP-bryterne på selve sensoren (se skisse)

**SE: "Grundljus" period.**  
 Vid inställningen ∞, ger armaturen permanent svagt ljus (15%) när ingen rörelse upptäcks. Ved at setta en tid, så vil armaturen släcks helt efter denna tid. Detta ställas inn med hjälp av DIP-switchar på sensorn (se figur).

**FI: "Perusvalon" aika.**  
 Asetuksessa ∞, valaisin antaa pysyvän valon (15% teholla) kun liikettä ei havaita. Asettamalla aika niin valaisin sammuu asetetun ajan jälkeen. Asetus tunnistimen DIP-kytkimillä (kts. kuva).

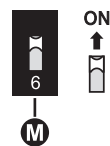

### MODE

**EN: MODE**  
 Mode 1: Normal lightcontrol  
 Mode 2: Photocell prioritized, meaning that the luminaire is off when ambient brightness exceeds the set threshold-value, and automatically on to a low light level (15%) when ambient brightness is lower than the set threshold. At this state the luminaire turns to high light level when it detects a movement. (see figure)

	6	
I	ON	MODE 1
II	—	MODE 2

**NO: MODE**  
 Modus 1: Normal lyskontroll  
 Modus 2: Fotocelle prioritert, noe som betyr at armaturen er mørk når omgivelseslyset overskrider den innstilte terskelverdi. Når omgivelseslyset blir mørkere enn innstilt verdi vil grunnlys (15%) automatisk tennes og ved bevegelse går lyset til 100%. (se skisse)

**SE: MODE**  
 Läge 1: Normal ljusstyrning  
 Läge 2: Skymningsrelä prioriterat, vilket innebär att armaturen är avstängd när omgivningsljuset överstiger det inställda gränsvärde. När omgivningsljuset är lägre än det angivna tröskelvärdet vill armaturen automatiskt tändas till grundljus. Vid detektion av en rörelse vil armaturen gå till hög ljusnivå 100%. (se figur)

**FI: MODE**  
 Tila 1: Normaali valon ohjaus  
 Tila 2: Hämäräkytkin on priorisoitu, joka tarkoittaa että valaisin on sammutettu kun ympäristön valotasoylittää asetellun raja-arvon. Kun ympäristön valotasoy alempi kuin aseteltu raja-arvo valaisin syytty automaattisesti perusvalotasolle (15%). Liikkeen havaitessa valaisin syytty täydelle valotetolle 100% (kts. kuva)

**A:** EN: NORMAL LIGHT CONTROL FUNCTION  
Sensor with on/low light (10-30%/off, three step dimmable.

SE: NORMAL LJUSKONTROLLFUNKTION  
Sensor med På/Grundljus (10-30%/Av, 3-steg dimbar.

NO: NORMAL LYS KONTROLLFUNKSJON  
Sensor med på/lite lys (10-30%/av, tre trinn dimmes.

FI: NORMAALI VALONSÄÄTÖTOIMINTO  
Anturi päällä / perusvalolla (10-30%) / pois päältä,  
3-vaiheinen himmennettävä.

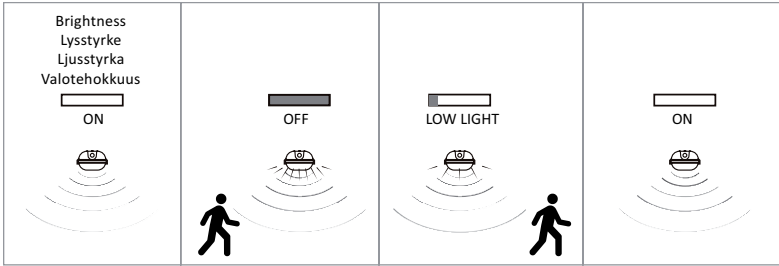

**M** MODUS / MODE

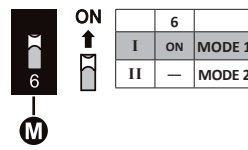

**B** GRUNNLYS / STAND-BY

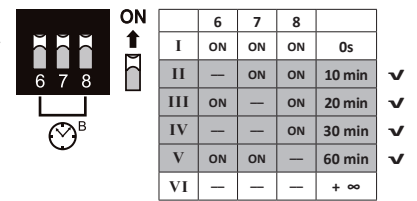

**B:** EN: NORMAL LIGHT CONTROL FUNCTION  
Sensor with On/Off, two step dimmable

SE: VANLIGT LJUS STYRFUNKTION  
Sensor med På/Av, to steg dimbar

NO: NORMAL LYS KONTROLLFUNKSJON  
Sensor med På/Av, to trinn dimmes

FI: NORMAALI VALONOHJAUSTOIMINTO  
Tunnistin päällä/pois päältä, kahden portaan  
himmensys.

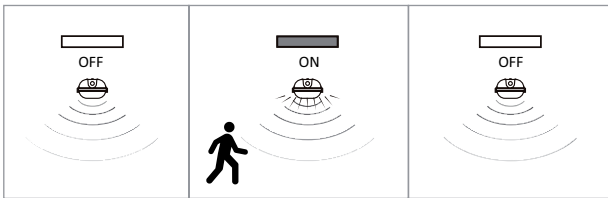

**M** MODUS / MODE

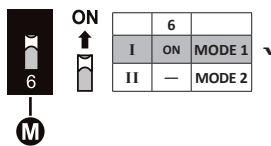

**B** GRUNNLYS / STAND-BY

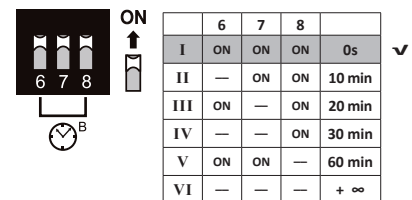

**C:** EN: NORMAL LIGHT CONTROL FUNCTION  
Sensor with On/Low light (10-30%)

SE: VANLIGT LJUS STYRFUNKTION  
Sensor med På/Grundljus (10-30%)

NO: NORMAL LYS KONTROLLFUNKSJON  
Sensor med På/Grunnlys (10-30%)

FI: NORMAALI VALONOHJAUSTOIMINTO  
Anturi Päällä / Perusvalolla (10-30%)

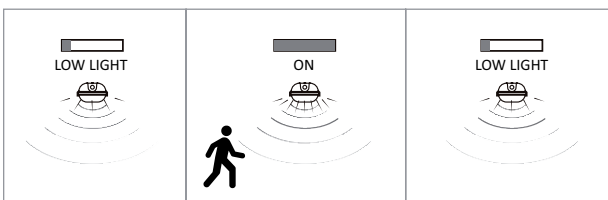

**M** MODUS / MODE

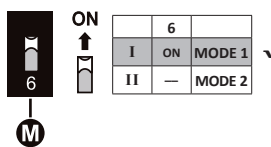

**B** GRUNNLYS / STAND-BY

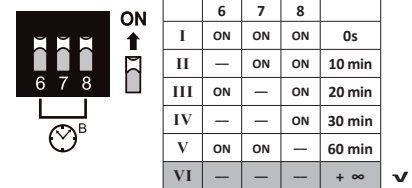

**D:** EN: PHOTOCELL PRIORITIZED FUNCTION  
Sensor with On/Low light (10-30%)

SE: FOTOCELL PRIORITERAD FUNKTION  
Sensor med På/Grundljus (10-30%)

NO: FOTOCELLE PRORITERT FUNKSJON  
Sensor med På/Grunnlys (10-30%)

FI: VALOKENNO PRIORITEETTITOIMINTO  
Anturi Päällä / Perusvalolla (10-30%)

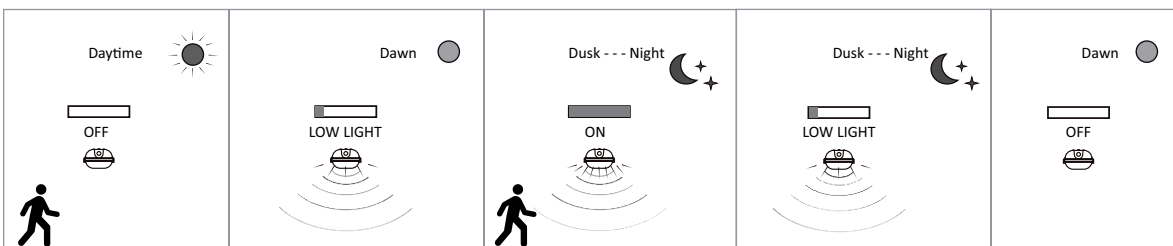

**M** MODUS / MODE

